

BYD

# HAN EV

GEbruikersHANDLEIDING

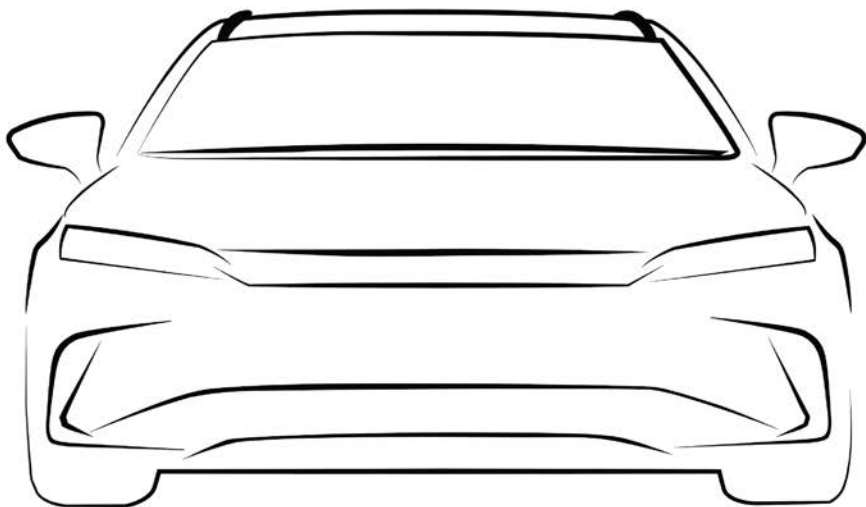

BUILD YOUR DREAMS



# Voorwoord

Bedankt dat u voor BYD heeft gekozen. Lees deze handleiding zorgvuldig door en bewaar deze voor toekomstig gebruik om het voertuig beter te kunnen gebruiken en onderhouden.

Speciale instructies: BYD Auto Industry Co., Ltd. raadt u aan om het voertuig te gebruiken, onderhouden en repareren in overeenstemming met deze handleiding en om originele reserveonderdelen te kiezen. Het gebruik van niet-originele reserveonderdelen in het voertuig of om het voertuig aan te passen zal de prestaties van het hele voertuig beïnvloeden, met name de veiligheid en duurzaamheid ervan. Schade aan het voertuig en prestatieproblemen die hierdoor worden veroorzaakt, vallen niet onder de garantie. Daarnaast kunnen aanpassingen aan het voertuig ook in strijd zijn met nationale wet- en regelgeving en lokale overheidsvoorschriften.

Nogmaals bedankt dat u voor BYD heeft gekozen. Uw waardevolle opmerkingen en suggesties zijn welkom. Geef uw juiste contactgegevens op om te profiteren van betere diensten. Als de informatie wijzigt, neem dan tijdig contact op met een officiële BYD-dealer of een erkend servicepunt om de informatie in het systeem bij te werken. U wordt ook geadviseerd om aandacht te besteden aan de relevante nationale wet- en regelgeving en lokale beleidslijnen, en het voertuig zo snel mogelijk te registreren; anders kan de voertuigregistratie mislukken.

Let op de symbolen 'HERINNERING', 'VOORZICHTIG' en 'WAARSCHUWING' in deze handleiding en volg de instructies zorgvuldig op om letsel of schade te voorkomen. Deze symbolen worden als volgt gedefinieerd:



## **HERINNERING**

Zaken die in acht genomen moeten worden om onderhoud te vergemakkelijken.



## **VOORZICHTIG**

Zaken die in acht genomen moeten worden om schade aan het voertuig te voorkomen.



## **WAARSCHUWING**

Items die in acht moeten worden genomen om de persoonlijke veiligheid te waarborgen.



is een veiligheidsmarkering om een handeling aan te geven die niet mag worden uitgevoerd of een gebeurtenis die niet mag plaatsvinden.

De beschrijvingen gemarkeerd met het sterretje (\*) in deze handleiding zijn specifiek voor sommige modelconfiguraties en zijn alleen van toepassing wanneer het voertuig deze configuraties heeft. De gebruikte illustraties zijn afkomstig uit een van de voertuigconfiguraties. Als er een verschil is met het voertuig dat u heeft gekocht, raadpleeg dan het daadwerkelijke voertuig.

Deze handleiding zal u naar verwachting helpen het product correct te gebruiken en geeft geen beschrijving van de configuratie en softwareversie van dit product. Raadpleeg voor meer informatie over de productconfiguratie en softwareversie het contract (indien van toepassing) met betrekking tot dit product. U kunt het ook aan de dealer vragen die het product aan u heeft verkocht.

### **Duurzaamheid**

Als puur elektrisch personenauto is de BYD HAN EV een milieuvriendelijk product. Ga naar <https://reach.bydeurope.com> voor informatie over hoe het voertuig het milieu beschermt.

Het is ieders verantwoordelijkheid om het milieu te beschermen. Gebruik deze auto op de juiste manier en voer afval en reinigingsmateriaal af volgens de plaatselijke wet- en regelgeving.

### **Neem contact met ons op**

Als u hulp of verduidelijking nodig heeft over beleid of procedures, neem dan contact op met het klantrelatiecentrum.

E-mail: [bydautoservice@byd.com](mailto:bydautoservice@byd.com)

Bel 00800-10203000 voor 24/7 pechhulp of klantenservice (9.00-18.00 uur, maandag-zaterdag).

**Auteursrecht © BYD Auto Industry Co., Ltd. Alle rechten voorbehouden.**

**Geen enkel deel van dit document mag worden gereproduceerd of overgedragen in welke vorm of op welke wijze dan ook zonder voorafgaande schriftelijke toestemming van BYD Auto Industry Co., Ltd.**

**Alle rechten voorbehouden**

## Illustratie-index

<b>Exterieur</b> .....	<b>8</b>
<b>Dashboard</b> .....	<b>9</b>
<b>Interieur</b> .....	<b>10</b>
<b>Portieren</b> .....	<b>11</b>

## Veiligheid

<b>Veiligheidsgordels</b> .....	<b>14</b>
Overzicht veiligheidsgordels.....	14
Gebruik van veiligheidsgordels.....	15
<b>Airbags</b> .....	<b>18</b>
Airbags.....	18
Airbags voor bestuurder en voorpassagier.....	20
Knieairbags.....	20
Zijairbags stoel.....	21
Zijgordijnairbag.....	21
Voorwaarden en voorzorgsmaatregelen voor het activeren van airbags.....	22
<b>Kinderzitjes</b> .....	<b>27</b>
Kinderzitjes.....	27
Kinderzitjes installeren.....	28
<b>Antidiefstal-alarmsysteem*</b> .....	<b>32</b>
Antidiefstalalarmsysteem*.....	32
<b>Gegevens-verzameling en - verwerking</b> .....	<b>33</b>
Gegevensverzameling en -verwerking	33

## Instrumentenpaneel

<b>Instrumentenpaneel</b> .....	<b>40</b>
Instrumentenpaneel.....	40
Controlelampjes instrumentenpaneel	41

## Werking van de controller

<b>Portieren en sleutels</b> .....	<b>54</b>
Sleutels.....	54
Portieren vergrendelen/ ontgrendelen .....	57
Slim toegangs- en startstelsysteem.....	63
Kinderbeveiligingsslot.....	65
<b>Stoelen</b> .....	<b>66</b>
Voorzorgsmaatregelen voor stoelen...66	
Stoelen voorin.....	67
Achterbank.....	70
<b>Stuurwiel</b> .....	<b>70</b>
Schakelaars op stuurwiel.....	70
Stuurwiel afstellen.....	73
<b>Schakelaars</b> .....	<b>75</b>
Lichtschakelaars.....	75
Ruitenwisserschakelaar.....	80
Schakelaars bestuurdersportier.....	82
Kilometertellerschakelaar.....	84
Modusschakelaars.....	84
Alarmlichtschakelaar.....	86
Schakelaar zonnedak.....	86
Schakelaar noodoproep.....	88
Schakelaar interieurverlichting.....	88

## Gebruiken en rijden

<b>Opladen/ontladen</b> .....	<b>92</b>
Oplaadinstructies.....	92
Opladen.....	97
Extern ontladen.....	106
Weergave actieradius.....	108
<b>Accu</b> .....	<b>109</b>
Hoogspanningsaccu.....	109
Laagspanningsaccu.....	112

<b>Voorzorgs-maatregelen voor gebruik</b>	<b>112</b>
Inrijperiode	112
Aanhangwagen trekken	113
Energie besparen en levensduur van het voertuig verlengen	113
Bagage vervoeren	114
Rijden in water	115
Brandpreventie	116
<b>Starten en rijden</b>	<b>118</b>
Starten van het voertuig	118
Rijden	119
Schakelbediening	121
Elektronische parkeerrem (Electronic Parking Brake, EPB)	122
Automatische stilstand voertuig (Automatic Vehicle Hold, AVH)	126
Voorzorgsmaatregelen tijdens het rijden	127
<b>Bestuurders-assistentie</b>	<b>129</b>
Adaptieve cruisecontrol (ACC)	129
Intelligente cruisecontrol (ICC)*	134
Waarschuwing aankomende botsing (Predictive Collision Warning, PCW)* en automatisch remmen voor een noodstop (Automatic Emergency Braking, AEB)*	137
Verkeersbordherkenning (Traffic Sign Recognition - TSR)*	143
Grootlicht-hulp (High Beam Assist - HMA)*	145
Hulp bij verlaten van rijstrook (Lane Departure Assist, LDA)*	147
Noodstuurhulp voor noodgevallen (Emergency Steering Assist, ESA)*	150
Dode hoek-hulp (Blind Spot Assist, BSA)*	151
Head-up display (HUD)*	153

Bandenspanningscontrole-systeem (TPMS)	154
Akoestisch voertuigwaarschuwings-systeem (Acoustic Vehicle Alerting System, AVAS)	156
Panoramische weergave	158
Parkeerhulp	159
Systeem voor veilig rijden	163
<b>Andere hoofdfuncties</b>	<b>168</b>
Achteruitkijkspiegel binnen	168
Zijspiegels	169
Ruitenwisserbladen	170
Sneeuwkettingen	170

## Apparaten in het voertuig

<b>Infotainment-systeem</b>	<b>174</b>
Infotainment-touchscreen	174
Navigatiebalk	175
Gebaren en reacties	175
BYD Assistant	175
Bluetooth-oproep	176
Functiebeheer	176
<b>Aircosysteem</b>	<b>177</b>
Airco	177
Operationele definities	179
Ventilatieopeningen van de airco	183
Luchtzuiveringssysteem	183
Airco inschakelen met Cloud Service App*	185
<b>BYD-app</b>	<b>186</b>
Over de BYD-app	186
Registratie account	186
Staat en controle van het voertuig	186
Individueel centrum en voertuigbeheer	187

<b>Opbergvak .....</b>	<b>187</b>
Handschoenvak.....	187
Opbergruimte.....	187
Bekerhouder .....	188
Brilhouder .....	189
Deurvakken.....	189
Multifunctioneel vak .....	189
Rugleuningzak.....	189
<b>Overige uitrusting .....</b>	<b>190</b>
Zonneklep .....	190
Steungrepen .....	190
12 V hulpvoeding.....	190
USB-poorten .....	191
SD-kaartsleuf .....	192
Draadloze telefoonoplader .....	192

## Onderhoud

<b>Onderhoudsinformatie .....</b>	<b>196</b>
Onderhoudscyclus en items .....	196
<b>Regelmatig onderhoud .....</b>	<b>198</b>
Regelmatig onderhoud.....	198
Bescherming tegen corrosie.....	199
Tips voor verfonderrhoud.....	200
Buitenkant reinigen .....	200
Binnenkant reinigen .....	202
<b>Zelfonderhoud .....</b>	<b>204</b>
Zelfonderhoud.....	204
Onderhoud aan het zonnedak.....	207
Opslag voertuig .....	207
Motorkap.....	208
Koelsysteem .....	209
Remsysteem.....	209
Wassysteem .....	210
Aircosysteem.....	210

Ruitenwischerbladen .....	211
Banden .....	212
Zekeringen .....	215

## Wanneer er storingen optreden

<b>Wanneer er storingen optreden....</b>	<b>224</b>
Als de smartkey-batterij leeg is .....	224
Nooduitschakelsysteem .....	224
Handelwijze bij brand in/aan het voertuig .....	225
Handelwijze bij acculekkage .....	225
Redding van botsingen .....	225
Als het voertuig moet worden gesleept .....	226
Als een band leeg raakt.....	227
Banden vervangen* .....	231

## Specificaties

<b>Voertuiggegevens .....</b>	<b>236</b>
Voertuiggegevens.....	236
<b>Informatie .....</b>	<b>239</b>
Voertuigidentificatie .....	239
Waarschuwingslabels .....	240
Verklaringen van conformiteit.....	242

## Afkortingen

<b>Afkortingen .....</b>	<b>247</b>
--------------------------	------------





# Illustratie-index

## Exterieur

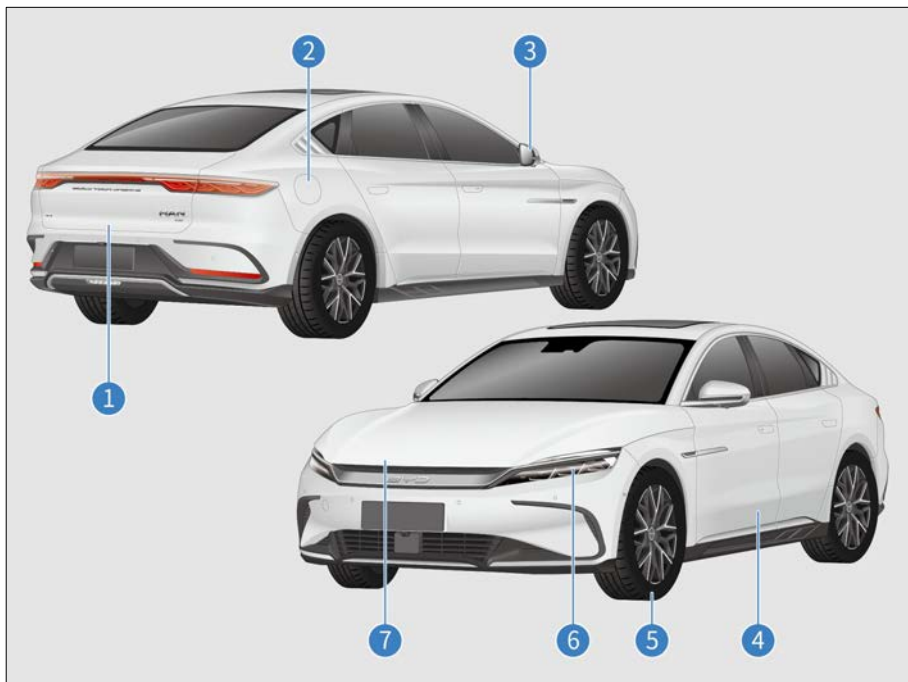

- |   |   |   |  |
|---|---|---|--|
| 1 | Kofferdeksel <b>P60</b><br>Bagage vervoeren <b>P114</b>   | 5 | Band <b>P212</b><br>Sneeuwkettingen <b>P170</b><br>Als een band leeg raakt <b>P227</b>           |
| 2 | Laadkabel Type 2 gebruiken* <b>P97</b><br>Met AC-laadpennen* <b>P101</b><br>Met DC-laadpennen* <b>P169</b><br>Methode voor externe ontlading* <b>P107</b> | 6 | Combinatielicht <b>P74</b>   |
| 3 | Elektrische zijspiegels <b>P169</b><br>Inklapbare zijspiegels <b>P169</b>   | 7 | Motorkap <b>P207</b><br>Koelmiddel <b>P209</b><br>Sproeier <b>P210</b><br>Remsysteem <b>P209</b> |
| 4 | Portier <b>P57</b>  |   | Zekeringdoos onder motorkap <b>P216</b>  |

# Dashboard

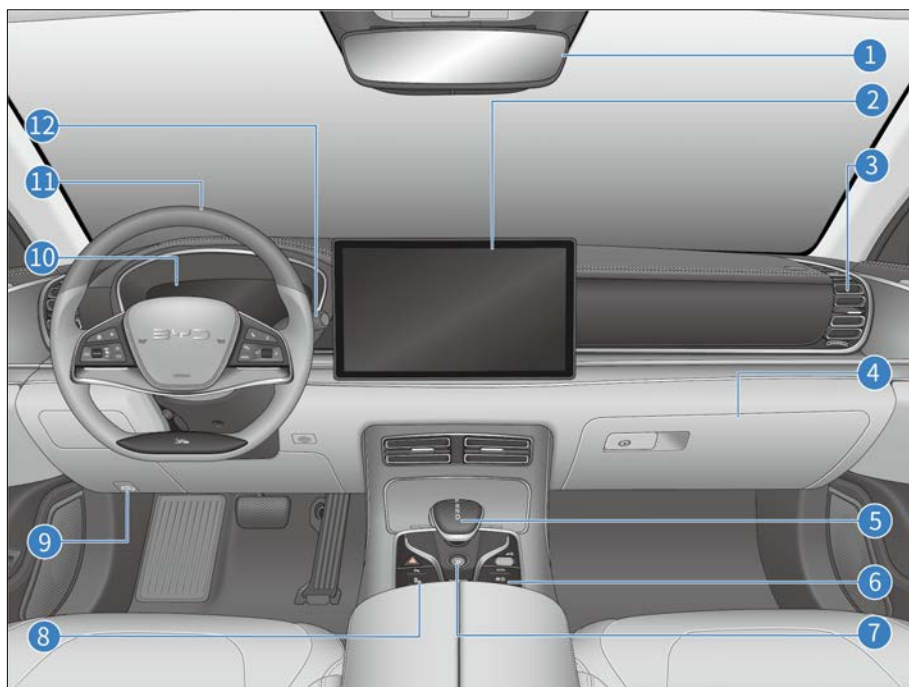

- |  |  |
|--|--|
| 1 Achteruitkijkspiegel <b>P168</b>   | 7 Start-stopknop <b>P117</b>   |
| 2 Infotainment-touchscreen <b>P174</b><br>Bedieningsinterface van de airco <b>P178</b><br>Luchtzuiveringssysteem <b>P183</b> | 8 Schakelaar parkeerradar <b>P159</b><br>Schakelaar elektronische stabiliteitsregelaar <b>P163</b> |
| 3 Ventilatie <b>P183</b>   | 9 Motorkap openen <b>P208</b>  |
| 4 Handschoenvak <b>P187</b>  | 10 Instrumentenpaneel <b>P40</b>   |
| 5 Schakelbediening <b>P121</b>   | 11 Stuurwiel <b>P70</b>  |
| 6 Airco-knoppen <b>P177</b>  | 12 Ruitenwissers <b>P80</b><br>Ruitenwisserbladen vervangen <b>P170</b>                            |

# Interieur

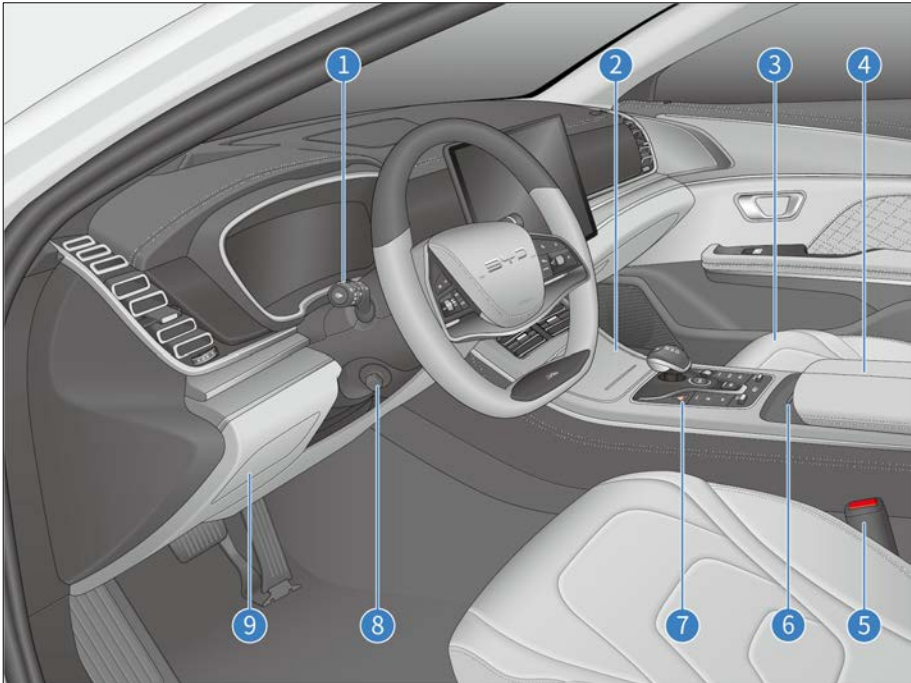

1 Lichtschakelaars **P74**

2 Bekerhouder **P188**

3 Stoel **P65**

4 Opbergvak middenconsole **P188**

5 Veiligheidsgordels gebruiken **P15**

6 Draadloze telefoonoplader **P192**

7 Alarmlichtschakelaar **P86**

8 Stuurwiel elektrisch afstellen\* **P73**

Stuurwiel handmatig afstellen **P74**

9 Bill box **P189**

# Portieren

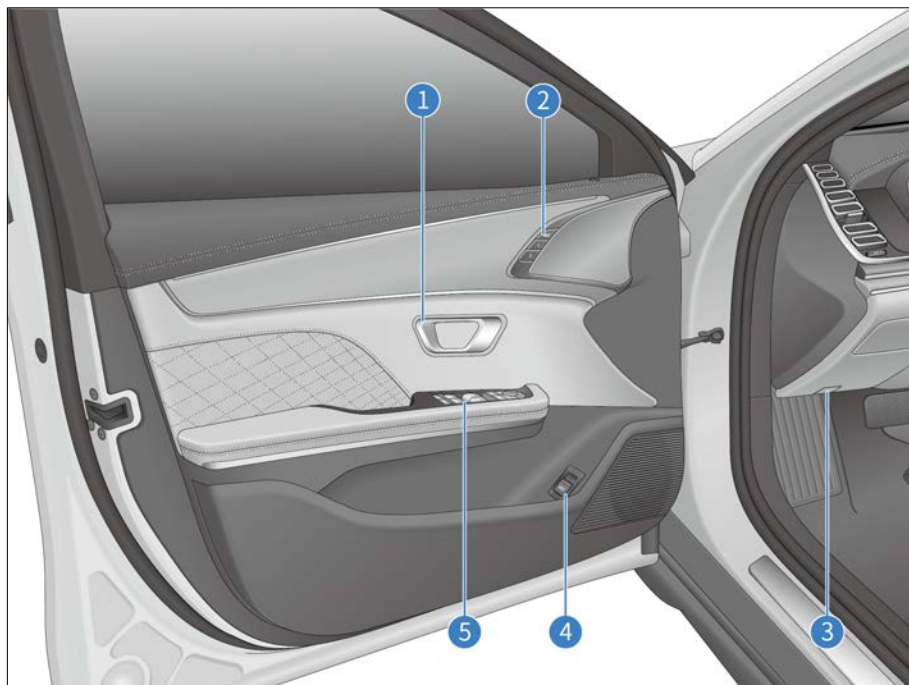

1 Portiergreep binnen **P57**

2 Geheugensysteem van de stoel **P68**

3 Motorkap openen **P208**

4 De kofferbak openen vanuit het voertuig **P61**

5 Schakelaars bestuurdersportier **P82**

Centrale vergrendeling **P83**

Kinderbeveiligingsloten **P65**



# 01

## VEILIGHEID

Veiligheidsgordels .....	14
Airbags .....	18
Kinderzitjes .....	27
Antidiefstal-alarmsysteem* .....	32
Gegevens-verzameling en -verwerking .....	33

# Veiligheidsgordels

## Overzicht veiligheidsgordels

Studies hebben aangetoond dat het juiste gebruik van veiligheidsgordels het aantal slachtoffers bij noodstops, plotselinge stuurbewegingen of botsingen aanzienlijk kan verminderen. Lees de volgende informatie zorgvuldig door en neem deze strikt in acht.



### VOORZICHTIG

- Zorg ervoor dat de veiligheidsgordels altijd zijn vastgemaakt wanneer het voertuig in beweging is.
- Controleer voordat u gaat rijden of alle inzittenden goed zijn vastgemaakt om ernstig of dodelijk letsel bij een noodstop of een botsing te voorkomen.
- De veiligheidsgordels zijn voornamelijk ontworpen voor volwassenen en zijn niet bedoeld voor kinderen. Zorg ervoor dat u een geschikt kinderzitje kiest op basis van de leeftijd en grootte van uw kind (zie **P28**).
- Als een veiligheidsgordel beschadigd is of niet goed werkt, neem dan onmiddellijk contact op met een officiële BYD-dealer of een erkend servicepunt voor controle en afhandeling. Gebruik tot die tijd de bijbehorende stoel niet.

- BYD benadrukt met klem dat alle inzittenden altijd hun veiligheidsgordels moeten vastmaken terwijl ze in het voertuig zitten. Als u dit niet doet, neemt het risico op letsel toe bij een ongeval.
- Het wordt aanbevolen om kinderen op de achterbank te laten zitten en altijd veiligheidsgordels en geschikte kinderzitjes te gebruiken. Bij een noodstop of een botsing kunnen onbeschermde kinderen ernstig gewond raken en dit kan hun leven in gevaar brengen. Laat kinderen ook niet op iemands schoot zitten tijdens de rit. Hierdoor worden de kinderen niet voldoende beschermd.

### Functie van vergrendelingsmechanisme veiligheidsgordels

- Wanneer de bestuurder een scherpe bocht maakt of plotseling remt, bij een botsing of wanneer de inzittende te snel naar voren leunt, wordt de veiligheidsgordel automatisch vergrendeld. Dit is om de inzittende effectief tegen te houden en te beschermen.
- Wanneer het voertuig rijdt, worden de veiligheidsgordels uitgetrokken en ingetrokken terwijl de inzittenden langzaam en rustig bewegen, zodat de inzittenden vrij kunnen bewegen.
- Als de veiligheidsgordel wordt vergrendeld door plotseling terugtrekken, trekt u aan de veiligheidsgordel om speling te creëren om de veiligheidsgordel los te trekken.



## Functie voorspanner en krachtbegrenzer\*

Wanneer een ernstige botsing aan de voorkant plaatsvindt en aan de activeringsvoorwaarden van de voorspanner is voldaan, trekt de voorspanner een deel van de veiligheidsgordel snel terug en vergrendelt deze om de bescherming van de inzittende te verbeteren. De krachtbegrenzer beperkt de kracht van het vastzetten van de veiligheidsgordel op het lichaam van de inzittende tot op zekere hoogte om letsel bij de inzittende als gevolg van een te grote vasthoudkracht te voorkomen.

## Veiligheidsgordel voorspannen met motor\*

De veiligheidsgordel trekt zich automatisch terug in een gevaarlijke situatie om de bestuurder en passagiers effectief te beveiligen en keert automatisch terug naar de ontspannen toestand nadat de gevaarlijke situatie is opgelost.

## Voorspannen met de band

Nadat het voertuig is gestart en de inzittenden hun veiligheidsgordels hebben vastgemaakt, drijft de motor de singelband naar achteren om de mogelijke overmatige speling van de veiligheidsgordels te verminderen.

### HERINNERING

- Trek de band niet met kracht naar buiten tijdens het opstarten van de motor, anders zal de motor niet ontkoppelen. Als dat gebeurt, trek dan de band er met een

grotere kracht uit en plaats de gesp om het voor te spannen.

- Nadat de motor de veiligheidsgordel heeft voorgespannen, past u de veiligheidsgordel aan als deze te strak zit.

## Hoge snelheid voorspanning

In geval van remmen tijdens noodsituaties zoals urgente vermijding, botsing aan de voorkant, botsing aan de achterkant, botsing aan de zijkant, wordt de motor van tevoren geactiveerd om de band op een voorspannende manier in te trekken om de impactschade aan inzittenden tot een minimum te beperken.

### HERINNERING

- Als de veiligheidsgordel niet kan worden losgemaakt, beweegt u de rugleuning iets naar achteren totdat de spanning van de veiligheidsgordel afneemt en het vergrendelingsmechanisme wordt ontgrendeld.

## Gebruik van veiligheidsgordels

1. Pas de positie van de stoel en de hoek van de rugleuning aan (zie **P67**).
2. Pas de positie van de driepuntsgordel aan.
  - Houd de juiste zithouding aan en trek de veiligheidsgordel naar buiten, diagonaal over de borst. De

riem mag niet onder de arm of over de achterkant van de nek gaan.

- Houd het heupgedeelte van de riem zo dicht mogelijk bij de heup.

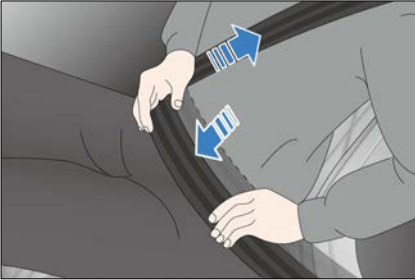

3. Steek de vergrendeling in de gesp totdat deze vastklikt en trek hem vervolgens terug om te controleren of hij stevig vastzit. Maak de gordel niet vast als deze gedraaid is.

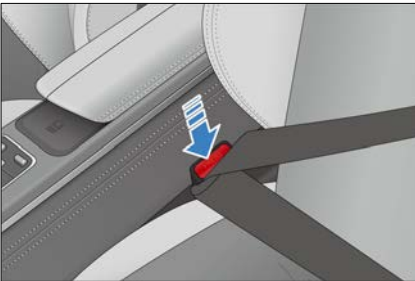

4. Pas de hoogte van de veiligheidsgordels (voorin) aan voor optimaal comfort en bescherming.

① Druk op de ontgrendelingsknop van de gordelverstelling.

② Schuif de gordelverstelling omhoog of omlaag naar de gewenste positie. Laat de knop los om de gordelverstelling te vergrendelen.

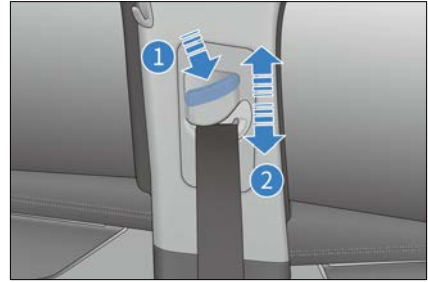

5. Trek stevig aan de gordel om te controleren of de gordelverstelling vergrendeld is.

#### ! HERINNERING

- De schoudergordel moet het midden van de schouder kruisen. De veiligheidsgordel moet ver van de nek zijn en mag niet van de schouder glijden. Anders kan hij niet goed functioneren in geval van remmen voor een noodstop of een ongeval en kan hij zelfs ernstig letsel veroorzaken.
- De heupgordel moet zo laag mogelijk rond de heupen worden geplaatst om ernstig letsel van de heupgordel tegen de buik door de intense krachten bij een ongeval te voorkomen.
- De veiligheidsgordel moet strak op het lichaam worden bevestigd voor betere bescherming.

6. Ontgrendel de veiligheidsgordel.

- Druk op de rode ontgrendelknop op de gesp. De vergrendelingsplaat springt eruit en de veiligheidsgordel wordt automatisch ingetrokken.
- Als de veiligheidsgordel niet soepel en automatisch wordt ingetrokken,

trek de riem dan uit en controleer of deze is gedraaid.



### **VOORZICHTIG**

- Elke veiligheidsgordel mag slechts door één inzittende worden gebruikt. Deel een veiligheidsgordel niet met een andere inzittende, zelfs niet met een kind.
- Vermijd reizen met de rugleuning te ver naar achteren. De veiligheidsgordel beschermt het beste wanneer de rugleuning rechtop staat.
- Zorg ervoor dat de veiligheidsgordel of de veergrendel/gesp niet tussen het portier of de rugleuning achter komt; anders kan de veiligheidsgordel beschadigd raken.
- Controleer de veiligheidsgordels regelmatig op insnijdingen, slijtage, loszitten en andere afwijkingen. Als er een probleem wordt gevonden, neem dan contact op met een officiële BYD-dealer of een erkend servicepunt voor controle en afhandeling. Gebruik tot die tijd de bijbehorende stoel niet.
- Verwijder, demonteer of wijzig de veiligheidsgordels niet zonder toestemming.

### **VOORZICHTIG**

- Laat de veiligheidsgordels na een ongeval controleren bij een officiële BYD-dealer of een erkend servicepunt. Als de voorspanningsfunctie eenmaal is geactiveerd, moet de veiligheidsgordel worden vervangen. Gebruik een goedgekeurd model wanneer u de veiligheidsgordel vervangt.
- Na een ernstig ongeval, zelfs als er geen zichtbare schade is, moet de veiligheidsgordel samen met de stoel worden vervangen. Het airbagsysteem moet ook grondig worden geïnspecteerd.
- Zwangere vrouwen moeten de veiligheidsgordel ook op de juiste manier vastmaken, net als andere inzittenden, en speciale aandacht besteden aan de heupgordel, die zo laag mogelijk rond de heupen moet worden geplaatst om ernstig letsel voor hen en hun foetus te voorkomen als gevolg van de intense krachten van de heupgordel tegen buik bij een ongeval.
- De juiste manier om een achtergordel te dragen is dezelfde als die voor een voorgordel. Voor een normale werking van de achtergordel moet u ervoor zorgen dat de vergrendeling tijdens het gebruik in de bijbehorende gesp is gestoken. De bestuurder moet ervoor zorgen dat alle inzittenden veiligheidsgordels dragen voordat met het voertuig wordt gereden.
- Steek geen vreemde voorwerpen zoals munten en clips in de gesp,



## VOORZICHTIG

omdat deze een goede verbinding tussen de vergrendeling en de gesp verhinderen.

### Herinneringen veiligheidsgordel

Als een inzittende niet is vastgeklikt nadat het voertuig is gestart, krijgt u visuele en akoestische alarmeren. Deze blijven afgaan totdat de bijbehorende veiligheidsgordel goed is vastgemaakt.

- Indicator herinnering veiligheidsgordel

Deze indicator knippert als de veiligheidsgordel van een stoel niet is vastgemaakt.

- Weergave van de stoel met niet-bevestigde veiligheidsgordel

De indicator voor de stoel met niet-bevestigde veiligheidsgordel licht op en brandt constant in het geval van abnormale omstandigheden in het voertuig.

- Gordelverklikker voor voorpassagier

Als de veiligheidsgordel van de bestuurder of passagier voorin niet is vastgeklikt nadat het contact is ingeschakeld, gaan de indicator van de herinnering veiligheidsgordel en de indicator van de betreffende stoel branden. Als de veiligheidsgordel tijdens het rijden niet wordt vastgemaakt, wordt naast de herinneringsindicator een hoorbaar alarm gegeven om de bestuurder en de inzittende te waarschuwen.

- Herinnering veiligheidsgordel voor passagier achterin

Als het contact is ingeschakeld en er geen veiligheidsgordel voor de achterbank is vastgeklikt, gaan de indicator van de herinnering veiligheidsgordel en de indicator van de betreffende stoel branden. Als het voertuig in beweging is en alleen de achterbank is beladen met inzittenden die de gordel niet hebben vastgemaakt, brandt alleen de indicator van de herinnering veiligheidsgordel en klinkt er geen akoestisch alarm.

- Wanneer de bestuurder, de voorpassagier en de achterpassagiers zijn vastgeklikt, gaan de indicator van de herinnering veiligheidsgordel en alle indicatoren van de bijbehorende stoelen uit.



## WAARSCHUWING

- Neem in het geval van een afwijking of functiestoring contact op met een officiële BYD-dealer of een erkend servicepunt. Gebruik de bijbehorende stoel niet totdat de functies weer normaal zijn.
- Zorg er tijdens het rijden voor dat alle inzittenden hun veiligheidsgordels goed hebben vastgemaakt om ernstig of dodelijk letsel bij een noodstop of bij een botsing te voorkomen.

## Airbags

### Airbags

- Het airbagsysteem maakt deel uit van het extra beveiligingssysteem en is ook een aanvulling op de veiligheidsgordels. Wanneer de auto

bij een ernstige botsing betrokken is en aan de voorwaarden voor activering van het airbagsysteem wordt voldaan, zullen de betreffende airbags snel ontvouwen en samen met de veiligheidsgordels extra bescherming bieden voor hoofden en borsten van de inzittenden, om de kans op persoonlijk letsel of zelfs overlijden te verminderen.

- Airbags zijn onderverdeeld in voor- en zijairbags, afhankelijk van het type botsing. De airbags voorin omvatten een airbag voor de passagier voorin en een knieairbag voor de passagier voorin, terwijl de zijairbags zijairbags voor de stoelen en zijgordijnairbags omvatten.
- Als integraal onderdeel van het passieve veiligheidsbeschermingssysteem van het voertuig vervangt het airbagsysteem geen veiligheidsgordels en moet het worden gebruikt in combinatie met veiligheidsgordels om de bescherming te maximaliseren.

### **Remmen bij meerdere botsingen (Multi-Collision Braking - MCB)**

- Als een ongeval activering van airbags voorin vereist, schakelt het voertuig automatisch remmen in.
- Snelheidsreductie, samen met interventies door aanvullende aandrijfsystemen (zoals elektronische stabiliteitscontrole [ESC], antiblokkeerremstelsel [ABS]), zullen het voertuig helpen de stabiliteit en rijstrookpositie te behouden.
- Gevarenlichten en remlichten zullen ook oplichten om tegemoetkomend

verkeer te waarschuwen en verdere botsingen te voorkomen.

- Om de reddingsdienst en het bergen van voertuigen te ondersteunen, worden de remmen losgelaten en gaan de remlichten na het ongeval uit.
- De bestuurder kan het remmen bij meerdere botsingen op elk moment onderbreken door te versnellen of te remmen.



### **WAARSCHUWING**

- De inzittenden moeten in de juiste houding zitten om de bescherming van de veiligheidsgordels en het airbagsysteem te maximaliseren.
- Demonteer of monteer airbagcomponenten niet zonder toestemming.
- Gebruik geen stoelhoezen, omdat deze bij een ongeval de activering van de airbag aan de betreffende zijde beperken.
- Plaats niets tussen de zijairbag en de inzittende.
- Oefen geen overmatige kracht uit op de zijkant van stoelen die zijn uitgerust met zijairbags.
- Na een botsing, zelfs als de airbagmodule niet geactiveerd is en de voorspanner de veiligheidsgordel niet vergrendeld heeft, kan de airbagcomputer versleuteld zijn om de inzittenden te beschermen tegen hoogspanningsgevaar. Neem contact op met een erkende BYD-dealer of een officieel servicepunt voor inspectie.

## Airbags voor bestuurder en voorpassagier

Deze auto is uitgerust met airbags voor de bestuurder en voorpassagier. Wanneer de elektronische regeleenheid (ECU) van het airbagsysteem tijdens het rijden een matige tot ernstige frontale botsing detecteert en aan de activeringsvoorwaarden wordt voldaan, worden de airbags geactiveerd.

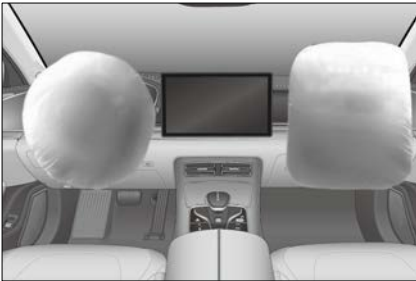

### Activering van airbag voorin

- Bij middelzware tot zware frontale botsingen detecteert een sensor een abrupte vertraging en stuurt een signaal naar de elektronische regeleenheid om de airbags voorin te activeren.
- Bij een frontale botsing houdt de veiligheidsgordel het onderlichaam en de romp van de inzittende op hun plaats. De airbag beschermt het hoofd en de borst van de inzittende.
- Wanneer de ernst van de impact de activeringsdrempel van de airbag niet behaalt, bieden veiligheidsgordels voldoende bescherming.
- De airbag voorin loopt onmiddellijk na het opblazen leeg, zonder dat dit het zicht van de bestuurder en het vermogen om het stuurwiel of andere

bedieningselementen te bedienen beïnvloedt.

- De airbag wordt binnen een duizendste van een seconde geactiveerd.
- Er klinkt een luid geluid wanneer de airbag in werking treedt. Het zal geen letsel veroorzaken, maar het kan tinnitus of tijdelijke doofheid veroorzaken.
- Er kan een stofwolk van het oppervlak van de airbag loskomen wanneer de airbag wordt geactiveerd. Hoewel dergelijk poeder niet giftig is, kunnen personen met ademhalingsproblemen tijdelijk ongemak ervaren.

## Knieairbags

Als het voertuig dat u hebt gekocht is uitgerust met een knieairbag (die zich in de onderste rand van het dashboard bevindt), zal de knieairbag worden gebruikt om de benen en knieën van de inzittenden te beschermen wanneer de elektronische regeleenheid (ECU) van het airbagsysteem een matige tot ernstige botsing aan de voorkant detecteert tijdens het rijden.



## Zijairbags stoel

Als het voertuig is uitgerust met zijairbags voor de stoel (gemonteerd aan de buitenkant van de rugleuning, gemarkeerd met 'AIRBAG' aan beide zijden), wordt de zijairbag geactiveerd wanneer tijdens het rijden met het voertuig een matige tot ernstige zijdelingse impact wordt gedetecteerd en aan de activeringsvoorwaarden wordt voldaan om de borst van de inzittende te beschermen.

### Zijairbags voorpassagiers



### Zijairbags achterpassagiers



#### HERINNERING

- Bij een zijdelingse impact wordt de airbag aan de getroffen zijde geactiveerd wanneer het airbagsysteem aan de activeringsvoorwaarden voldoet.

#### HERINNERING

- Voor een optimale bescherming van de zijairbags moeten de inzittenden hun veiligheidsgordels hebben vastgemaakt en rechtop tegen de rugleuning zitten.



#### VOORZICHTIG

- Als de rugleuningen nat worden door regen of spatten, werken de zijairbags mogelijk niet goed.
- Dek de rugleuningafdekkingen niet zelf af en vervang ze niet. Ongeschikte rugleuninghoezen kunnen de activering van de airbag verhinderen.

## Zijgordijnairbag

- Het voertuig is uitgerust met gordijnairbags voor de linker en rechter voorstoelen (geïnstalleerd op de kruising van de zijbekleding van de carrosserie en het plafond en gemarkeerd met 'AIRBAG' op de bekleding van de A-pijler, B-pijler en C-pijler, zoals weergegeven in de afbeelding).



- Wanneer tijdens het rijden een middelzware tot zware aanrijding

van opzij wordt gedetecteerd door de elektronische regeleenheid en aan de activeringsvoorwaarden wordt voldaan, wordt de zijgordijnairbag geactiveerd om het hoofd van de inzittende aan de kant van de botsing te beschermen.

- Over het algemeen wordt bij een zijdelingse aanrijding alleen de airbag aan de getroffen zijde geactiveerd.
- Voor een optimale bescherming van de gordijnairbag moet de inzittende zijn veiligheidsgordel hebben vastgemaakt en rechtop zitten.

## Voorwaarden en voorzorgsmaatregelen voor het activeren van airbags

### Omstandigheden voor het activeren van airbags

- Omstandigheden voor het activeren van airbags: In het geval van een botsing met een voertuig wordt de vraag of een airbag wordt geactiveerd bepaald door factoren zoals de hoeveelheid botsenergie, het type ongeval, de botshoek, obstakels en de snelheid van het voertuig. Het airbagsysteem kan worden geactiveerd bij speciale botsingen.
- Het airbagsysteem werkt niet altijd bij een ongeval en zal over het algemeen niet worden geactiveerd bij een lichte frontale botsing, botsing van achteren of over de kop slaan. In dit geval worden de bestuurder en passagiers

beschermd door hun goed vastgemaakte veiligheidsgordels.

- Determinanten van activering van het airbagsysteem: De beslissing wordt genomen door de vertragingcurve, gegenereerd tijdens de botsing en verkregen door de ECU, en de ingestelde waarde te vergelijken. Als signalen, zoals de bij de botsing gegenereerde en gemeten vertragingcurve, lager zijn dan de respectieve referentiewaarden die vooraf zijn ingesteld in de elektronische regeleenheid, wordt het airbagsysteem niet geactiveerd. Zelfs niet als het voertuig bij het ongeval mogelijk ernstig is vervormd.
- De elektronische regeleenheid van het BYD-airbagsysteem is ingesteld met overwegingen van algemeen misbruik en wegomstandigheden. Vanwege de toenemende veranderingen in oorzaken en vormen van botsingen met voertuigen, dient u voor uw veiligheid deze gebruikershandleiding strikt te volgen, het voertuig op de juiste manier te gebruiken en verkeerd gebruik te voorkomen. Anders is er geen garantie dat de airbags hun verwachte effect bereiken.

### Gevallen waarin airbags kunnen worden geactiveerd

De neus van het voertuig raakt de grond bij het kruisen van een diepe groef in het wegdek.



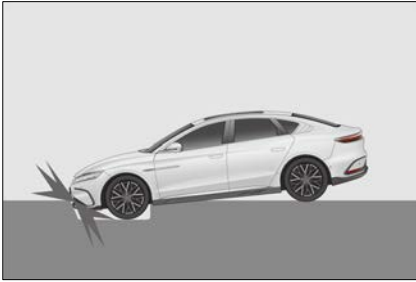

Het voertuig raakt een hobbel of stoeprand.



De neus van het voertuig raakt de grond als hij een steile helling afgaat.

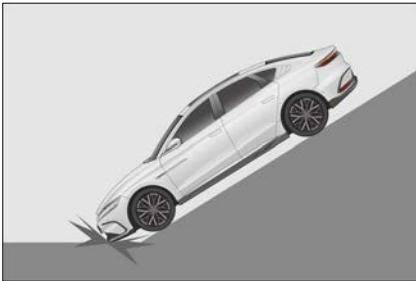

Eén kant van het voertuig wordt geraakt door een ander voertuig.

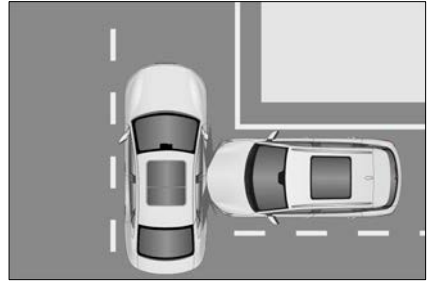

### **Gevallen waarin airbags mogelijk niet worden geactiveerd**

Het voertuig raakt een betonnen kolom, boom of andere dunne voorwerpen.

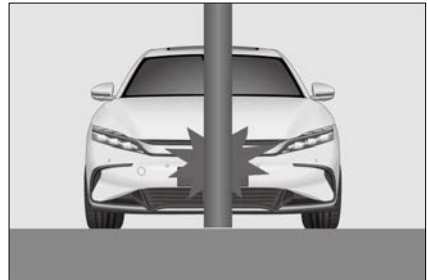

Het voertuig schuift onder een vrachtwagen of een ander groot voertuig.



De achterzijde van het voertuig wordt geraakt door een ander voertuig.

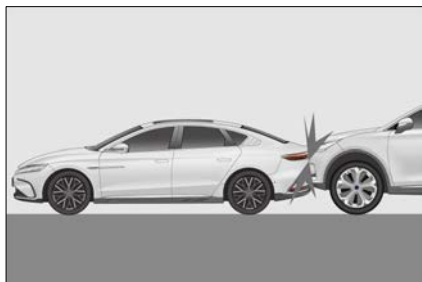

Het voertuig slaat over de kop.



Het voertuig raakt een muur of een voertuig aan een andere zijde dan de voorzijde.



Andere delen dan het passagierscompartiment wordt zijdelingse gebotst.

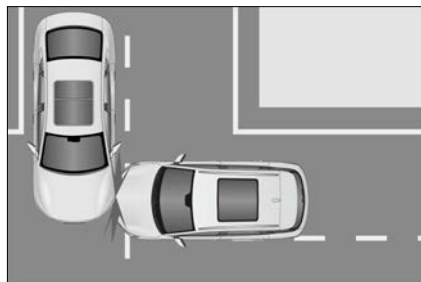

De zijkant van het voertuig wordt diagonaal geraakt.

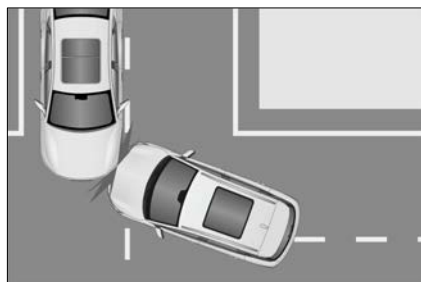

De zijkant van het voertuig raakt een paal.



**! WAARSCHUWING**

- Airbags zijn ontworpen voor specifieke modellen. Wijzigingen aan de ophanging, bandenmaat, bumpers, chassis en in de fabriek uitgeruste apparaten kunnen een nadelige invloed hebben op het airbagsysteem. Gebruikers mogen



## WAARSCHUWING

geen onderdelen van het airbagsysteem op andere automodellen gebruiken. Als u dit wel doet, kan het airbagsysteem defect raken.

- Bestuurders moeten een afstand van minimaal 25 cm tussen hun borst en het stuurwiel aanhouden, zodat het systeem de bestuurder zo goed mogelijk kan beschermen.
- Maak uw veiligheidsgordel vast en neem een goede zithouding aan terwijl het voertuig in beweging is. Als de veiligheidsgordel niet is vastgemaakt, als de inzittende naar voren leunt of niet goed zit, kan het activeren van de airbag het risico op letsel vergroten.
- Plak geen stickers op en bedek of versier niet de afdekking van het stuurwiel, de rechterkant van het dashboard of het oppervlak van de A-, B- en C-stijlen. Reinig deze oppervlakken met een droge of vochtige doek, zonder te veel druk uit te oefenen.
- Een kind mag niet op de passagiersstoel voorin zitten en mag ook niet op de schoot van een passagier voorin zitten, om ernstig letsel of zelfs een ongeval als gevolg van het activeren van de airbag te voorkomen.
- Er mogen geen accessoires, zoals telefoonhouders, bekers, asbakken, worden geïnstalleerd op airbaghoezen of binnen hun actiebereik. Anders verhoogt de activatie van de airbag het risico op letsel bij een ongeval.

## WAARSCHUWING

- Zijairbags en zijgordijnairbags worden snel geactiveerd met hoge krachten. Inzittenden mogen tijdens het rijden niet tegen de portieren van voertuigen met deze airbags leunen. Als u dit niet doet, kan dit leiden tot ernstig of zelfs fataal letsel.
- Plaats geen andere accessoires of items binnen het actiebereik van gordijnairbags, inclusief bij de voorruit, zijportierruit, de bekleding van de A-stijl, plafond, B-stijl, C-stijl en handgrepen. Wanneer de zijgordijnairbag wordt geactiveerd, worden de accessoires of items door de kracht van de gordijnairbag weggeslingerd, of de zijgordijnairbag wordt mogelijk niet normaal geactiveerd, wat kan leiden tot ernstig of zelfs fataal letsel.
- Zorg er bij het overdragen van het voertuig aan een nieuwe eigenaar voor dat u alle documenten van het voertuig doorgeeft.
- Wijzig of vervang geen stoelen of bekledingen van stoelen met zijairbags. Deze veranderingen kunnen normale werking van zijairbags verhinderen en daardoor leiden tot falen van het airbagsysteem of onbedoelde activering van zijairbags, met ernstig letsel of de dood tot gevolg.
- Demonteer of repareer de A-stijlbekleding, het plafond, de B-stijlbekleding of de C-stijlbekleding niet als deze zijgordijnairbags bevatten. Deze veranderingen kunnen leiden tot falen van het



## WAARSCHUWING

airbagsysteem of tot onbedoelde activering van gordijnairbags, wat ernstig of zelfs fataal letsel kan veroorzaken.

- Wijzig geen enkel onderdeel van het airbagsysteem, ook geen bijbehorend label. Het wordt aanbevolen dat elke handeling aan de airbags wordt uitgevoerd een officiële BYD-dealer of een erkend servicepunt.
- Airbags kunnen slechts eenmalige bescherming tegen ongevallen bieden. Zodra de airbag geactiveerd of beschadigd is, moet het airbagsysteem worden vervangen.
- Volg de veiligheidsvoorschriften en -procedures met betrekking tot het verwijderen van onderdelen van het voertuig of het airbagsysteem.
- Het airbagsysteem heeft een sterke anti-interferentie en anti-storingsweerstand tegen elektromagnetische velden eromheen. Om ongevallen te voorkomen, mag u het voertuig echter niet gebruiken in een elektromagnetische omgeving die niet voldoet aan de nationale regelgeving.
- Het airbagsysteem van dit voertuig is ontworpen met volledige aandacht voor veelvoorkomend foutief gebruik en de wegomstandigheden. Om ongelukken te voorkomen, moet u voorkomen dat er iets tegen de onderkant van het voertuig stoot of

## WAARSCHUWING

dat er ruw wordt gereden in slechte wegomstandigheden.

- Het airbagsysteem van dit voertuig is volledig geverifieerd om naadloos aan te sluiten bij het originele kabelboomsysteem van het voertuig. Elke aanpassing of wijziging van de kabelboom kan ertoe leiden dat de airbags onder normale omstandigheden per ongeluk worden geactiveerd of niet worden geactiveerd bij een botsing.

**Het wordt aanbevolen dat u onmiddellijk contact opneemt met een officiële BYD-dealer of een erkend servicepunt als één van de volgende situaties zich voordoet:**

- De airbag is geactiveerd.
- Het waarschuwingslampje van de airbags  op het instrumentenpaneel gaat abnormaal branden.
- Er is een botsing aan de voorkant van het voertuig (gemarkeerd gebied op de afbeelding), maar de voorste airbags worden niet geactiveerd.

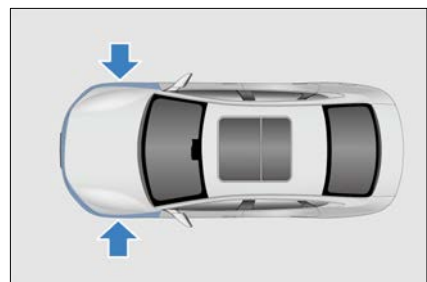

- De afdekking van de airbag is gekrast, gebarsten of anderszins beschadigd.

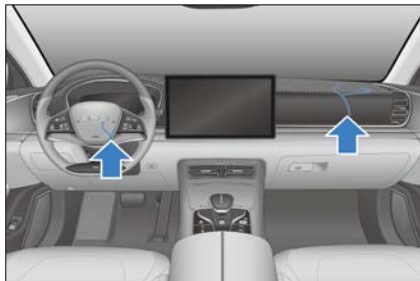

- Airbags moeten worden verwijderd, gedemonteerd, geïnstalleerd of gerepareerd.
- Zijairbags en gordijnairbags zijn geactiveerd.

- Tijdens een ongeval is een botsing tegen een voertuigportier niet voldoende om de airbag te activeren.
- Het oppervlak van de stoel met een zijairbag is bekrast, gebarsten of beschadigd.
- Decoratieve (voerings)onderdelen bij A-stijl met ingebouwde gordijnairbags, dakbalk en C-stijl zijn bekrast, gebarsten of beschadigd.

## Kinderzitjes

### Kinderzitjes

**Kies een geschikt kindersitje voor de leeftijd en het postuur van uw kind.**

In Europa aanbevolen kindersitjes:

Groep	Gewicht kind	Kindersitje	Categorie
Groep 0	tot 10 kg	-	-
Groep 0+	tot 13 kg	Maxi Cosi Cabriofix	Universeel
Groep 1	9 tot 18 kg	Britax Römer King II LS	Universeel
Groep 2	15 tot 25 kg	Britax Römer KidFix <sup>2</sup> S	Universeel semi-universeel
Groep 3	22 tot 36 kg	Britax Römer KidFix <sup>2</sup> S	Universeel semi-universeel

- ① Groep 0+
- ② Groep 1
- ③ Groep 2/Groep 3



- Kies een geschikt kinderzitje voor het gewicht en het postuur van uw kind.
- Grotere kinderen die niet in een kinderzitje met een hoge rugleuning passen, kunnen op een buitenste zitplaats op de tweede rij plaatsnemen met behulp van een stoelverhoger, bevestigd aan de onderste verankeringspunten of met een veiligheidsgordel, zoals beschreven in de instructies van de fabrikant van het kinderzitje.



### VOORZICHTIG

- Zorg ervoor dat een baby of zuigeling niet met de hand op schoot wordt gehouden.
  - Alle kinderen moeten te allen tijde op de juiste wijze worden vastgezet in een geschikt kinderzitje.
  - Volg alle instructies in dit document en van de fabrikant van het kinderzitje om ervoor te zorgen dat kinderen veilig zitten.
  - BYD Auto beveelt aan dat kinderen een geschikt kinderzitje moeten gebruiken en het aanbevolen dat ze op de buitenste stoel achterin zitten.
- 
- Volg altijd de gedetailleerde instructies van de fabrikant van het kinderzitje.
  - Zet de bovenste riem vast bij het installeren van het CRS.
  - Laat een kinderzitje nooit los in het voertuig.
  - Zet het altijd vast volgens de instructies voor het kinderzitje of

berg het veilig op in het bagagecompartiment.

## Kinderzitjes installeren

Volg de installatie-instructies van de fabrikant van het kinderzitje. Zet het kinderzitje vast aan de buitenste stoelen achterin.

### Kinderzitjes installeren met vaste ISOFIX-bevestiging

Op de buitenste stoel achterin is een speciaal verankeringspunt aangebracht, dat zichtbaar is nadat de decoratieve afdekking is geopend (het label met daarop het verankeringspunt is op de stoel bevestigd).



Ankersteunen (voor de bovenste riem) zijn op de buitenste achterzitting aanwezig.

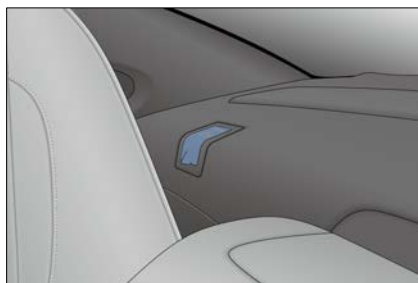

### ! HERINNERING

- Zet het bovenste koord vast bij het installeren van het kindersitje.

- Kindersitjes installeren:

1. Open de afdekkap van de bevestigingshendel en installeer het kindersitje op de stoel.



### ! WAARSCHUWING

- Zorg er bij het gebruik van de onderste bevestiging voor dat er zich geen vreemde voorwerpen rond de bevestiging bevinden en dat de veiligheidsgordel niet achter het kindersitje vastzit. Zorg ervoor dat het kindersitje stevig vast zit, anders kan een noodstop of een ongeval leiden tot ernstig en zelfs dodelijk letsel voor een kind.
- Installeer geen kindersitje op de passagiersstoel voorin.

### ! HERINNERING

- De verankeringshendel bevindt zich op de afschuining aan de achterkant van het stoelkussen en is zichtbaar door de afdekking van

de verankeringshendel open te draaien.

2. Til de hoofdsteun op en open de afdekking van de verankeringssteun.

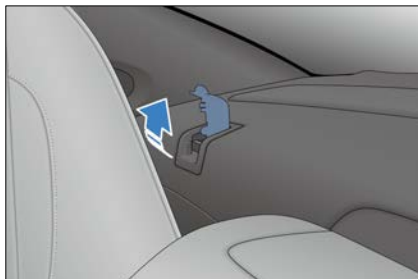

3. Maak de musketonhaak vast aan de ankersteun en trek de bovenste riem strak om ervoor te zorgen dat de riem goed vastzit.

- ① Bovenste riem
- ② Ankersteun
- ③ Karabijnhaak

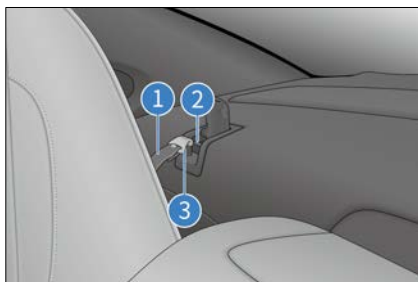

### ! WAARSCHUWING

- Duw/trek het kindersitje in verschillende richtingen om er zeker van te zijn dat het stevig is geïnstalleerd.

## HERINNERING

- Als het CRS met een bovenste riem is uitgerust, maakt u de riem vast aan de verankering.
- Als de bestuurdersstoel de juiste installatie van het kinderzitje belemmert, installeer het dan op de rechterstoel van de tweede rij.
- Installeer nooit een naar achteren gericht kinderzitje op de stoel die beschermd is door een airbag voorin (in de actieve toestand), anders zal

de kracht van snelle activering van de airbag van de passagier voorin in geval van een ongeval leiden tot de dood of ernstig letsel bij het kind.



### Aanbevolen zitplaatsen voor het installeren van kinderzitjes

Gewichtsgroep	Stoel (of andere posities)		
	Passagiersstoel voorin	Buitenste stoel achterin	Middenstoel achter
Groep 0 (tot 10 kg)	X	U	X
Groep 0+ (tot 13 kg)	X	U	X
Groep 1 (9-18 kg)	X	U/UF	X
Groep 2 (15-25 kg)	X	UF	X
Groep 3 (22-36 kg)	X	UF	X

Opmerking: Tabel definities:

U: stoel geschikt voor het installeren van een universeel kinderzitje dat voor deze gewichtsgroep is gecertificeerd

UF: stoel geschikt voor het installeren van een naar voren gerichte

gecertificeerd universeel kinderzitje voor deze gewichtsgroep

X: stoelstand die niet geschikt is voor het installeren van een kinderzitje voor deze gewichtsgroep



### Geschiktheid van ISOFIX-zitplaatsen voor ISOFIX-kinderzitjes:

Gewichtsgroep	Grootte	Vaste module	Stoel (of andere posities)		
			Passagiersstoel voorin	Buitenste stoel achterin	Middenstoel achter
Reiswieg	F	ISO/L1	X	X	X
	G	ISO/L2	X	X	X
Groep 0 (tot 10 kg)	E	ISO/R1	X	X	X
Groep 0+ (tot 13 kg)	E	ISO/R1	X	X	X
	D	ISO/R2	X	X	X
	C	ISO/R3	X	X	X
Groep 1 (9-18 kg)	D	ISO/R2	X	X	X
	C	ISO/R3	X	X	X
	B	ISO/F2	X	IUF	X
	B1	ISO/F2X	X	IUF	X
	A	ISO/F3	X	IUF	X

Opmerking 1: Voor kinderzitjes die niet zijn aangeduid met ISO/XX-formaatklassen (A-G) specificeert de voertuigfabrikant de ISOFIX-kinderzitjes in het voertuig die voor elke zitplaats worden aanbevolen wat de toepasselijke gewichtsgroepen betreft.

Tabel definities:

IUF: stoelpositie geschikt voor het installeren van een naar voren gerichte gecertificeerd universeel ISOFIX-kinderzitje voor deze gewichtsgroep

X: ISOFIX-zitplaats niet geschikt voor het installeren van een ISOFIX-kinderzitje

voor deze gewichtsgroep en/of grootteklasse

# Antidiefstal- alarmsysteem\*

## Antidiefstalalarmsysteem\*

Wanneer het systeem is ingeschakeld, klinkt er een alarm en worden de richtingaanwijzers geactiveerd wanneer een portier wordt geopend.



### Het systeem inschakelen

1. Schakel het contact uit.
2. Laat alle inzittenden uit het voertuig stappen.
3. Sluit alle portieren. Hierdoor blijft de antidiefstalindicator branden. Het antidiefstalalarmsysteem schakelt na 10 seconden automatisch in en de antidiefstalindicator begint dan te knipperen.
4. U kunt het voertuig verlaten na bevestiging dat de indicator begint te knipperen. Omdat het ontgrendelen van het portier vanuit het voertuig het systeem activeert, mag er nooit iemand in het voertuig blijven met het systeem ingeschakeld.

### Het alarm activeren

- Het systeem activeert het alarm in een van de volgende situaties:
  - Bij het openen van een willekeurig portier, de kofferruimte of motorkap zonder gebruik te maken van de sleutellose toegangsfunctie van de smartkey.
  - Het voertuig wordt ingeschakeld zonder de Smartkey-startfunctie te gebruiken.

### Het systeem uitschakelen

- Het antidiefstalalarm kan worden gestopt door:
  - Het portier ontgrendelen met een geldige smartkey.
  - Het gebruik van de microschemelaar om het portier te ontgrendelen met een geldige slimme sleutel.
  - Het openen van de kofferbak van afstand met een geldige smartkey in de nabijheid.
  - Het voertuig op afstand starten met een geldige smartkey.
  - Drukken op de START/STOP-knop in het voertuig terwijl u een geldige smartkey bij u heeft.

### WAARSCHUWING

- Modificeer het antidiefstalalarmsysteem niet door middel van aanpassing of toevoeging. Anders kan het systeem defect raken.

### Antidiefstalindicator

Wanneer het alarm is ingeschakeld, brandt de antidiefstalindicator ongeveer 10 seconden.



## Gegevens- verzameling en - verwerking

### Gegevensverzameling en -verwerking

- Dit gedeelte geeft u belangrijke informatie over hoe persoonsgegevens worden verzameld en verwerkt wanneer u een BYD-voertuig gebruikt.
- Lees voor een gedetailleerder overzicht van gegevensverwerking, gegevensbescherming en rechten van betrokkenen de huidige versie van het privacybeleid voor het voertuig dat beschikbaar is op het infotainmentsysteem (**Vehicle Settings (Voertuiginstellingen)** → **System Settings (Systeeminstellingen)** → **More (Meer)** → **Privacy Policy (Privacybeleid)**).
- Dit voertuig is uitgerust met een gegevensrecorder gebeurtenissen (Event Data Recording, EDR)-systeem. EDR registreert voornamelijk gegevens in het geval van een crash of bijna-crash (bijvoorbeeld het gebruik van airbags of het raken van een obstakel langs de weg) om de werking van het voetuijsysteem beter te begrijpen, zoals:
  - Snelheid van het voertuig
  - Status bandenspanning
  - Status adaptieve cruise control (ACC)
  - Of de veiligheidsgordel is vastgemaakt
- Het voertuig registreert de gegevens alleen bij een ongeval of wanneer een bijna-ongeval een bepaalde omvang bereikt. De gegevensrecorder gebeurtenissen registreert geen gegevens tijdens het normale rijden met het voertuig.
  - De gegevens die door de gegevensrecorder gebeurtenissen worden geregistreerd, geven inzicht in de staat van de veiligheidsgerelateerde systemen van het voertuig wanneer zich een ongeval voordoet, zodat relevante partijen het ongeval kunnen analyseren.
  - De gegevens van de gegevensrecorder gebeurtenissen moeten worden geopend en gelezen door speciale apparatuur. BYD maakt uw persoonsgegevens alleen bekend aan derden als dit wettelijk is toegestaan of als u ermee heeft ingestemd. Naast de voertuigfabrikant kunnen ook externe instanties met professionele apparatuur (zoals overheidsinstanties) de gegevens van de gegevensrecorder gebeurtenissen lezen als ze toegang hebben tot de gegevensrecorder gebeurtenissen

en apparatuur van het voertuig (ze kunnen bijvoorbeeld de gegevens van de SRS-controle-eenheid lezen om het ongeval te onderzoeken).

### **Verwerking van voertuiggegevens**

- Gegevens worden verzameld wanneer het voertuig wordt gebruikt, zoals gegevens die worden verzameld of verzonden door voertuigensensoren of regeleenheden, die nodig zijn voor de veilige werking van uw voertuig.
- In sommige gevallen worden de gegevens gebruikt om het rijden te ondersteunen (systemen voor bestuurdersassistentie) of om een specifieke comfort- of infotainmentfunctie mogelijk te maken.
- Persoonsgegevens die worden verzameld en verwerkt, omvatten voornamelijk voertuiggegevens, gegevens met betrekking tot diensten op afstand en andere gegevens, zoals hieronder nader gespecificeerd.

### **Gegevens in het voertuig**

#### Operationele gegevens

- Wanneer het voertuig wordt gebruikt, worden verschillende voertuiggegevens (bijv. snelheid, accuniveau en remsysteem) of omgevingsgegevens (bijv. afstandssensoren en temperatuur) verzameld en verwerkt.
- Deze gegevens worden meestal niet opgeslagen, maar er zijn regelunits, sensoren of andere componenten in het voertuig geïnstalleerd die dergelijke gegevens registreren, bijvoorbeeld om

onderhoudsvereisten, foutmeldingen of andere informatie vast te leggen.

- De voertuiggegevens worden alleen opgeslagen in de apparatuur in het voertuig, maar kunnen worden uitgelezen via de wettelijk vereiste OBD-interface ('On Board Diagnostics'), bijvoorbeeld door een officiële BYD-dealer of een erkend servicepunt of andere derden.
- In het geval dat deze toegang plaatsvindt tijdens het onderhoud van het voertuig, kan de informatie ook worden verzonden naar BYD-technici voor kwaliteitsborging, productdefectmeldingen of verificatie van klantclaims.

### **Gegevens gerelateerd aan diensten op afstand**

#### Diensten voor monitoring op afstand

- Het voertuig beschikt over monitoringsdiensten op afstand. Deze omvatten diagnose op afstand en over-the-air (OTA) updates en upgrades voor beveiligings- en veiligheidsdoeleinden (onder voorbehoud van goedkeuring van de eigenaar).
- Deze monitoringsdiensten dienen de volgende doeleinden: dienstverlening (ondersteuning/diagnose op afstand), productontwikkeling en beveiliging of openbare veiligheid.
- Afhankelijk van het land en de instelling kan verschillende voertuiginformatie worden verzonden naar het datacenter van BYD in de overeenkomstige markt voor de bovengenoemde doeleinden, waaronder

voertuiglocatie-informatie, voertuigstatus, zoals energieverbruik, voertuigsnelheid, versnellingspositie, vermogensmodus, status van elektronische stabiliteitsregelaar, stuursysteem, accu, aandrijflijn en algemene voertuigprestatie.

## Overig

### Infotainmentsysteem

- Afhankelijk van de voertuigconfiguratie kunnen de gebruikers zelf gegevens aan het infotainmentsysteem toevoegen, zoals mediagegevens voor het afspelen van video op het infotainmentsysteem, adresgegevens voor gebruik in het navigatiesysteem of gegevens voor gebruik in online diensten.
- Afhankelijk van de voertuigconfiguratie kunnen ook individuele instellingen in en over het voertuig worden ingevoerd.
- Gegevens die in het voertuig zijn opgeslagen, kunnen op elk moment worden verwijderd.
- BYD heeft geen controle over gegevens die aan derden worden overgedragen (door het gebruik van inhoud van derden, met name als onderdeel van online diensten).

### Integratie van mobiele apparaten

- Afhankelijk van de voertuigconfiguratie is het internet voor bepaalde functies of BYD-diensten via de netwerkapparaten van het infotainmentsysteem van het voertuig toegankelijk.
- Het kan nodig zijn dat het scherm of de audio van het apparaat wordt

weergegeven/afgespeeld via het infotainmentsysteem of ernaar wordt verzonden.

- Aanvullende gegevens zoals positionering of voertuiginformatie kunnen worden verzonden via toepassingen voor gebruik in bepaalde navigatiesystemen, communicatie of andere diensten van derden.
- Het specifieke type gegevensverwerking is afhankelijk van de respectieve functie en wordt beheerd door de gebruiker of derden, zoals de leverancier van de apparaten of bijbehorende diensten.

### Internettoegang en verbonden diensten

- Afhankelijk van de voertuigconfiguratie is het internet voor bepaalde functies of BYD-diensten via de netwerkapparaten van het infotainmentsysteem van het voertuig toegankelijk.
- BYD is niet aansprakelijk voor dergelijke diensten die door een andere partij worden geleverd.
- In dergelijke gevallen kunt u informatie over het gebruik van gegevens verkrijgen van de aanbieder van de betreffende online dienst.

### Opname van camerabeelden of bewaking van het omliggende gebied

- Uw voertuig is uitgerust met een aantal camera's of sensoren.
- De reden hiervoor is dat sommige voertuigfuncties vereisen dat het pad van het voertuig wordt gedetecteerd en beoordeeld, wat wordt gedaan door camera's die

objecten in de omgeving van het voertuig detecteren (bijv. obstakels).

- De beelden worden naar de betreffende besturingsmodule verzonden voor verdere analyses die nodig zijn om de systemen te bedienen.
- Sommige beelden worden alleen op vluchtige basis (RAM) verwerkt, andere kunnen worden opgeslagen, afhankelijk van de voertuiguitrusting.
- Het voertuig kan zijn uitgerust met een naar buiten gerichte camera (outward-facing camera, OFC) die kan worden gebruikt om beelden van de omgeving te maken (dashcam).
- Het voertuig kan ook zijn uitgerust met een naar binnen gerichte camera (inward-facing camera, IFC), die kan worden gebruikt om beelden in het voertuig te maken.
- Zowel OFC- als IFC-beelden worden opgeslagen.
- Het is de verantwoordelijkheid van de eigenaar om op de hoogte te zijn van de wetgeving in zijn land voordat hij zijn OFC- of IFC-camera's inschakelt (in sommige landen is bijvoorbeeld toestemming vereist voor het gebruik van IFC en in andere landen is OFC strikt beperkt tot dashcam-doeleinden).
- Zie het gedeelte 'Panoramische weergave' in deze handleiding voor meer informatie over de camera.

### **Permanente voertuigoverdracht naar derden en offline modus**

- In het geval van een permanente overdracht van het voertuig, d.w.z.

tweedehandsvoertuig of voertuigoverdracht door een derde partij voor permanent gebruik, moet worden opgemerkt dat alle personalisatie- of gebruikersinstellingen die via het infotainmentsysteem worden gemaakt (bijv. adreslijst, navigatiesysteem, enz.) toegankelijk kunnen zijn voor de nieuwe eigenaar.

- U kunt ook de communicatie van uw voertuig met de BYD-gegevensserver en de verwerking van voertuiggerelateerde en persoonsgegevens beperken door het voertuig in de offline modus te zetten.
- Tik op het infotainment-touchscreen om wifi uit  te schakelen.
- Dit kan ook worden gedaan door te tikken op  → **System Settings (Systeeminstellingen)** → **Internet** → **WLAN** → **Off (Uit)**.

### **Openbaarmaking van persoonsgegevens aan autoriteiten**

- BYD maakt uw persoonsgegevens alleen bekend aan derden als dit wettelijk is toegestaan of als u ermee heeft ingestemd.
- Afhankelijk van de toepasselijke wetgeving kunnen overheidsinstanties echter worden gemachtigd om gegevens van voertuigen uit te lezen (bijv. gegevens kunnen worden gelezen van de airbagcontrole-eenheid om een ongeval te onderzoeken).
- Indien wettelijk vereist, kan BYD ook verplicht zijn om op verzoek

gegevens bekend te maken aan overheidsinstanties in uw land, bijvoorbeeld bij het onderzoek naar een strafbaar feit.

### **Uw rechten op gegevensbescherming**

- BYD heeft respect voor de privacy van klanten en voldoet strikt aan alle wetgeving inzake gegevensbescherming, met name de Algemene Verordening Gegevensbescherming (AVG) en toepasselijke lokale wetgeving.
- Volgens deze wetten hebben eigenaren specifieke rechten wanneer hun persoonsgegevens worden verwerkt:
  - Betrokkenen hebben het recht op informatie en toegang, op rectificatie, verwijdering van persoonsgegevens ('recht om te worden vergeten') en het recht om bezwaar te maken tegen de verwerking van persoonsgegevens of deze te beperken (of om de eerder gegeven toestemming in te trekken, evenals het recht op gegevensportabiliteit).
- Deze rechten kunnen in sommige gevallen beperkt zijn. Als we bijvoorbeeld kunnen aantonen dat we een wettelijke verplichting hebben om uw gegevens te verwerken, of als het verstrekken van de informatie aan u persoonsgegevens over een andere persoon zou vrijgeven, of als we wettelijk zijn verhinderd om die informatie bekend te maken.
- In sommige gevallen kan dit betekenen dat we de gegevens kunnen bewaren, zelfs als u uw toestemming intrekt.

- Ga voor meer informatie over gegevensverwerking, gegevensbescherming en eventuele rechten die u heeft naar de nieuwste versie van het Privacybeleid die beschikbaar is op het infotainmentsysteem (**Vehicle Settings [Voertuiginstellingen]** → **System Settings [Systeeminstellingen]** → **More [Meer]** → **Privacy Policy [Privacybeleid]**).





# **INSTRUMENTEN- PANEEL**

# 02

Instrumentenpaneel .....40

# Instrumentenpaneel

## Instrumentenpaneel

### Instrumentenpaneel

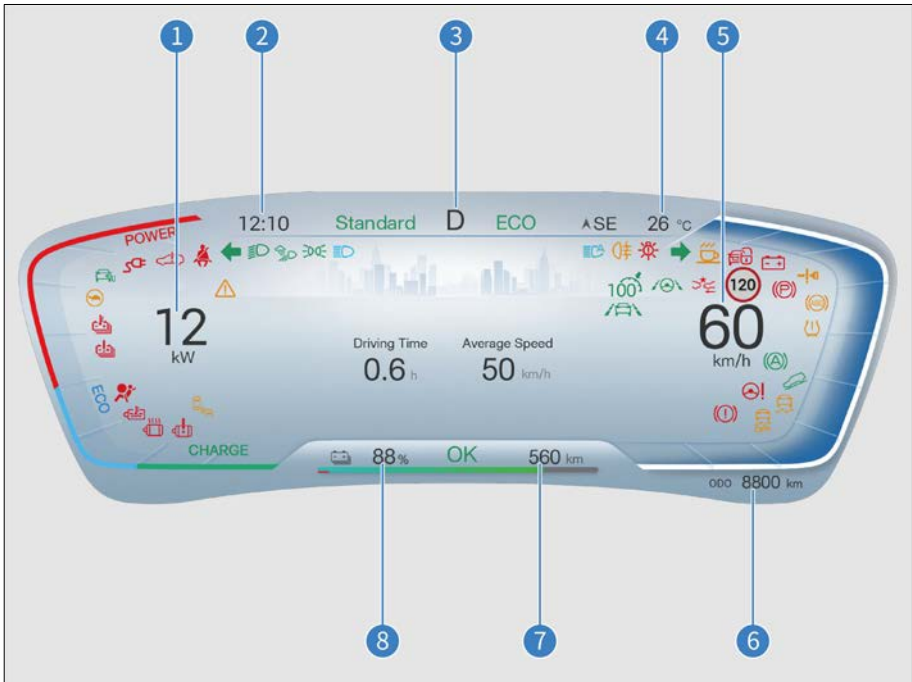

- |   |                    |   |                                   |
|---|--------------------|---|-----------------------------------|
| 1 | Vermogensmeter     | 6 | Kilometerstand                    |
| 2 | Tijd               | 7 | Resterende actieradius            |
| 3 | Versnellingsstatus | 8 | Laadstatus (State of charge, SOC) |
| 4 | Buitentemperatuur  |   |                                   |
| 5 | Snelheidsmeter     |   |                                   |

Afbeelding 1: Instrumentenpaneel in eenvoudige modus

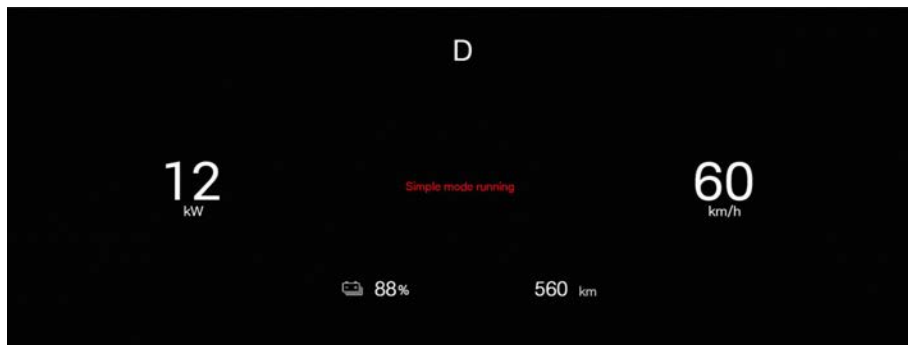

### VOORZICHTIG



























- Tijdens incidentele communicatievertragingen in het systeem kan het instrumentenpaneel automatisch overschakelen naar de eenvoudige modus om veilig rijden te waarborgen. In deze modus blijft het instrumentenpaneel gewoon rijgerelateerde informatie weergeven zonder het normale rijgedrag te beïnvloeden. Nadat het systeem weer volledig beschikbaar is geworden, kan het instrumentenpaneel automatisch de eenvoudige modus verlaten. Als dit niet het geval is, probeer dan de volgende acties om terug te schakelen naar de normale modus:
  1. Houd de scrollknop op het dashboard drie seconden ingedrukt om het informatiedisplaysysteem van het instrumentenpaneel opnieuw te starten.
  2. Terwijl de veiligheid van het voertuig verzekerd is, bedient u











### VOORZICHTIG

- de stroomschakelaar van het voertuig om het voertuig uit te schakelen en zet u vervolgens het contact aan.
- Als het instrumentenpaneel in de eenvoudige modus blijft nadat deze acties zijn ondernomen, neem dan onmiddellijk contact op met een officiële BYD-dealer of een erkend servicepunt voor nadere inspectie.
  - Het beeld van de instrumentpaneelweergave is uitsluitend ter referentie en is afhankelijk van de feitelijke fabrieksconfiguratie.

## Controlelampjes instrumentenpaneel

### Controlelampjes/ waarschuwinglampjes

	Controlelampje richtingaanwijzer		Indicator stadslichten
	Indicator grootlicht		HMA-lampje*
	ICC-lampje		Indicator mistlamp voor*
	AVH-lampje		Controlelampje Hill Descent Control (HDC)
	Indicator verlichtingsschakelaar		Indicator automatische stilstand voertuig stand-by
	Ontladingslampje		Indicator OK
	Economische modus		ACC-snelheidslampje
	Sportmodus		Indicator waarschuwing aankomende botsing (groen)
	Normale modus		AEB-waarschuwinglampje
	Waarschuwinglampje accu lage accucapaciteit		Indicator mistachterlicht
	Indicator systeemstoring bestuurder monitoring		Waarschuwinglampje smartkey
	Waarschuwinglampje fout bandenspanning		Indicator hoofdalarm
	Waarschuwinglampje elektronische stabiliteitsregelaar UIT		Waarschuwinglampje storing koplamp

	Waarschuingslampje storing elektronische stabiliteitsregelaar		Waarschuingslampje beperkt rijvermogen
	Waarschuingslampje ABS-storing		Indicator sneeuwmodus
	BSD-lampje*		AVAS UIT-lampje
	PCW-waarschuingslampje (rood)		Waarschuingslampje oververhitting hoogspanningsaccu
	Waarschuingslampje oververhitting motor		Waarschuingslampje voor systeemfout laagspanning
	Waarschuingslampje storing aandrijflijn		Statusindicator portier
	TSR-indicator		Indicator oververhitting motorkoelvloeistof
	Indicator herinnering veiligheidsgordel		Waarschuingslampje storing airbag
	EPB-lampje		Waarschuingslampje storing parkeersysteem
	Waarschuingslampje storing stuursysteem		Antidiefstalindicator
	Waarschuingslampje storing hoogspanningsaccu		Indicator voor laadaansluiting hoogspanningsaccu

### Beschrijving van waarschuingslampjes of indicatoren

 Waarschuingslampje smartkey

- Als de sleutel niet in het voertuig is wanneer u op de START/STOP-knop drukt, gaat dit waarschuingslampje een paar seconden branden, klinkt er een pieptoon en wordt het bericht 'Geen sleutel gedetecteerd, bevestig

of de sleutel in het voertuig is' weergegeven op het instrumentenpaneel.

- Als u op de START/STOP-knop drukt terwijl er zich een elektronische smartkey in het voertuig bevindt die overeenkomt met het model, gaat dit waarschuwingslampje niet branden. Het voertuig kan nu worden gestart.
- Als het waarschuwingslampje knippert nadat u op de START/STOP-knop heeft gedrukt, betekent dit dat de batterij van de sleutel bijna leeg is.
- Als de sleutel zich niet in het voertuig bevindt, vraagt het instrumentenpaneel: 'Geen sleutel gedetecteerd, bevestig of de sleutel in het voertuig is'.



Waarschuwingslampje ABS-storing

- Dit waarschuwingslampje gaat branden als het contact aan is. Als antiblokkeersysteem (ABS) goed werkt, gaat het lampje binnen enkele seconden uit. Daarna, als het systeem een storing heeft, gaat het lampje weer branden totdat de storing is verholpen.
  - Wanneer het waarschuwingslampje ABS-storing brandt (en het waarschuwingslampje voor storing parkeersysteem-uit is), blijft het remsysteem werken, terwijl het antiblokkeersysteem dat niet doet.
  - Wanneer het waarschuwingslampje ABS-storing brandt (en het waarschuwingslampje voor storing parkeersysteem- uit is), worden de wielen geblokkeerd bij een noodstop
- of remmen op een gladde weg, aangezien het ABS-systeem niet werkt.
- Als één van de volgende situaties zich voordoet, betekent dit dat er een storing is in componenten die door het waarschuwingslichtsysteem worden bewaakt. Neem in dat geval zo snel mogelijk contact op met een officiële BYD-dealer of een erkend servicepunt voor voertuiginspectie.
    - Dit waarschuwingslampje gaat niet branden of brandt constant wanneer het contact is ingeschakeld.
    - Dit waarschuwingslampje gaat aan tijdens het rijden.



#### HERINNERING

- Een waarschuwingslampje dat tijdens het gebruik kort oplicht, duidt niet op een probleem.
- Als het waarschuwingslampje ABS-storing nog brandt terwijl het waarschuwingslampje van het remsysteem brandt, parkeer het voertuig dan onmiddellijk op een veilige plaats. Het wordt aanbevolen om contact op te nemen met een officiële BYD-dealer of een erkend servicepunt. In dit geval, als de remmen worden geactiveerd, zal het antiblokkeersysteem niet werken en zal het voertuig extreem instabiel worden.
- Als zowel de ABS-indicator als de indicator voor het remsysteem gaan branden en de elektronische parkeerrem (electronic parking brake, EPB) volledig is losgelaten, is

ook het remkrachtverdelingsysteem van de voor- en achterwielen defect.



### Waarschuwinglampje fout bandenspanning

- Dit waarschuwinglampje gaat branden als het contact aan is. Het wordt binnen enkele seconden uitgeschakeld als het bandenspanningscontrolesysteem goed werkt. Als het systeem uitvalt, gaat dit waarschuwinglampje weer branden.
- Wanneer het waarschuwinglampje voor bandenspanning gaat branden of knippert, wordt de melding 'Overhaul' (Controleer bandenspanningscontrolesysteem) weergegeven op het instrumentenpaneel en wordt de bandenspanning weergegeven als '--', wat aangeeft dat het bandenspanningssysteem defect is.
- Wanneer bij de bandenspanning 'No Signal' (Geen signaal) wordt weergegeven, betekent dit dat het bandenspanningsignaal op deze locatie mogelijk verstoord is of dat de bandenspanningbewakingsmodule beschadigd is.
- Wanneer het waarschuwinglampje voor bandenspanning snel knippert en een of meer waarden rood worden op het bandenspanningsscherm op het instrumentenpaneel, lekt de bijbehorende band snel.
- Wanneer het waarschuwinglampje voor bandenspanning brandt en een of meer waarden op het bandenspanningsscherm op het

instrumentenpaneel geel worden, is de bandenspanning VAN de betreffende band te laag. Wanneer de temperatuurwaarde van een of meer banden geel wordt, geeft dit aan dat de bandtemperatuur te hoog is.

In het geval van een van de bovenstaande situaties wordt aanbevolen om zo snel mogelijk contact op te nemen met een officiële BYD-dealer of een erkend servicepunt. voor inspectie.



### Waarschuwinglampje elektronische stabiliteitsregelaar

- Dit waarschuwinglampje gaat branden nadat het voertuig is gestart. Als de ESC goed werkt, gaat het lampje binnen een paar seconden uit. Als de elektronische stabiliteitsregelaar defect is, gaat dit lampje weer branden totdat de storing is verholpen.
- Als het waarschuwinglampje voor de elektronische stabiliteitsregelaar tijdelijk knippert terwijl het voertuig in beweging is, geeft dit aan dat de elektronische stabiliteitsregelaar werkt.
- Wanneer het waarschuwinglampje voor de elektronische stabiliteitsregelaar gaat branden (en het waarschuwinglampje ABS-storing en het waarschuwinglampje voor het parkeersysteem uit is), heeft de elektronische stabiliteitsregelaar een storing, maar blijven het antiblokkeersysteem en het remsysteem normaal werken.
- Wanneer het waarschuwinglampje voor de elektronische

stabiliteitsregelaar gaat branden (en het waarschuwingslampje ABS-storing en het waarschuwingslampje voor het parkeersysteem uit is), werkt de elektronische stabiliteitsregelaar niet. Dit betekent dat het voertuig extreem onstabiel is bij scherpe bochten of wanneer de bestuurder uitwijkt voor obstakels op de weg.

- Als een van de volgende situaties zich voordoet, betekent dit dat er een storing is in componenten die door het waarschuwingslichtsysteem worden bewaakt. Neem in dat geval zo snel mogelijk contact op met een officiële BYD-dealer of een erkend servicepunt voor voertuiginspectie.
  - Dit waarschuwingslampje blijft uit (zelfcontrole niet uitgevoerd) nadat het voertuig is gestart.
  - Dit waarschuwingslampje brandt constant tijdens het rijden.



#### HERINNERING

- Een waarschuwingslampje dat tijdens het gebruik kort oplicht, duidt niet op een probleem.
- Als het waarschuwingslampje voor de elektronische stabiliteitsregelaar blijft branden terwijl de waarschuwingslampjes voor het antiblokkeersysteem en het remsysteem branden, stop het voertuig dan onmiddellijk op een veilige plaats en neem contact op met een officiële BYD-dealer of een erkend servicepunt. Dit komt omdat remmen op dit moment het voertuig extreem onstabiel kan maken en het remsysteem

(antiblokkeersysteem, ABS) helemaal niet werkt.



Waarschuwing  
elektronische stabiliteitsregelaar UIT

- Wanneer de schakelaar ESC OFF wordt ingedrukt, moet dit waarschuwingslampje blijven branden en zal de elektronische stabiliteitsregelaar niet werken. Wanneer de ESC UIT-schakelaar opnieuw wordt ingedrukt, moet dit waarschuwingslampje uit gaan en het ESC-systeem weer normaal werken.



#### HERINNERING

- Terwijl het ESC OFF-waarschuwinglampje brandt, moet de bestuurder alert blijven en op een lagere snelheid blijven rijden bij het nemen van een scherpe bocht en bij het uitwijken voor een obstakel op de weg, omdat het remmen op dit moment de auto onstabiel kan maken, gezien de storing van de ESC.



Waarschuwing  
rijvermogen

- Wanneer het niveau van de hoogspanningsaccu laag is en het motorvermogen beperkt is, gaat dit waarschuwingslampje branden en wordt aanbevolen om onmiddellijk contact op te nemen met een officiële BYD-dealer of een erkend servicepunt.





### Indicator hoofdalarm

- Als dit controlelampje gaat branden, controleer dan de foutmelding of waarschuwing op het instrumentenpaneel.



### Indicator herinnering veiligheidsgordel

- Als het contact is ingeschakeld en een passagier op de voorstoelen of achterstoelen\* de gordel niet heeft vastgeklikt, gaat het controlelampje van de veiligheidsgordel branden. Deze blijft branden totdat de veiligheidsgordel wordt vastgemaakt.



### Waarschuwinglampje storing airbag

- Als het contact is ingeschakeld, gaat dit waarschuwinglampje aan en gaat het over een paar seconden uit als het airbagsysteem goed werkt. Dit waarschuwinglampje wordt gebruikt om de elektronische regelenheid van de airbag, botsensoren, het opblaasapparaat, de waarschuwinglampjes, de aansluitingen en de voeding te bewaken.
- Als een van de volgende situaties zich voordoet, betekent dit dat er een storing is in componenten die door het waarschuwinglichtsysteem worden bewaakt. Neem in dat geval zo snel mogelijk contact op met een officiële BYD-dealer of een erkend servicepunt voor voertuiginspectie.

- Wanneer het contact is ingeschakeld, blijft dit waarschuwinglampje uit of brandt het continu nadat het contact is ingeschakeld.
- Dit waarschuwinglampje gaat aan tijdens het rijden.



### Waarschuwinglampje storing parkeersysteem

- Wanneer het remvloeistofpeil laag en het remsysteem defect is, gaat dit waarschuwinglampje branden. Als een van de volgende omstandigheden zich voordoet, parkeer het voertuig dan onmiddellijk op een veilige plaats. Het wordt aanbevolen om contact op te nemen met een officiële BYD-dealer of een erkend servicepunt.
- Dit waarschuwinglampje gaat branden wanneer het contact is ingeschakeld en het remvloeistofpeil laag is.



### HERINNERING

- Wanneer het remvloeistofpeil laag is, parkeert u het voertuig omdat het gevaarlijk is om verder te rijden.
- Dit waarschuwinglampje brandt continu, hoewel na het starten van het voertuig het remvloeistofpeil en de werking van de elektronische parkeerrem normaal is (de elektronische parkeerrem wordt normaal ingeschakeld en losgelaten en het bericht 'Controleer de elektronische parkeerrem' wordt niet weergegeven).

- Waarschuwinglampjes voor storing parkeerrem en ABS gaan tegelijkertijd aan.



#### HERINNERING

- Een waarschuwinglampje dat tijdens het gebruik kort oplicht, duidt niet op een probleem.



#### ! Waarschuwinglampje storing stuursysteem

- Als het stuursysteem defect is, brandt dit waarschuwinglampje continu. Het wordt aanbevolen om het voertuig naar een officiële BYD-dealer of een erkend servicepunt te brengen voor inspectie.



#### HERINNERING

- Het stuursysteem is uitgerust met een elektromotor om de kracht te verminderen die nodig is om het stuurwiel te draaien.
- Bij het draaien van het stuurwiel kan er een geluid worden gehoord van de draaiende motor. Dit geeft niet aan dat de motor defect is.
- Draai het stuur niet langer dan vijf seconden in de uiterste stand, anders wordt de temperatuurbeveiliging geactiveerd en raakt het stuursysteem beschadigd of wordt het sturen zwaar.
- Als u het stuurwiel regelmatig heeft gedraaid terwijl het voertuig lange tijd op zijn plaats blijft, kan het

moeilijk worden om het stuurwiel te draaien, zelfs als het waarschuwinglampje niet gaat branden. Dit is geen storing.

- Om oververhitting van het stuursysteem te voorkomen, wordt het stuurbekrachtigingseffect verminderd als het stuurwiel vaak wordt gedraaid terwijl het voertuig lange tijd stilstaat. Hierdoor wordt moeilijk om het stuurwiel te draaien. Verminder in dit geval de stuurbewegingen of schakel het voertuig uit. Het systeem herstelt zich binnen 10 minuten.



#### WAARSCHUWING

- Als het waarschuwinglampje van het stuursysteem gaat branden, parkeer de auto dan onmiddellijk veilig en neem contact op met een officiële BYD-dealer of een erkend servicepunt..



#### ! Waarschuwinglampje voor systeemfout laagspanning

- Als dit waarschuwinglampje gaat branden als het voertuig in beweging is, betekent dit dat er een probleem is met het gelijkstroomstelsel of het laagspanningssysteem. Schakel apparaten zoals airco, ventilator en radio uit en zet het voertuig onmiddellijk aan de kant als het veilig is om dit te doen. Het wordt aanbevolen om zo snel mogelijk contact op te nemen met een officiële BYD-dealer of een erkend servicepunt voor hulp.

- Het opladen en ontladen stopt wanneer dit waarschuwinglampje gaat branden.
- Wanneer dit waarschuwinglampje gaat branden en tijdens het rijden constant blijft branden, wordt de snelheid van het voertuig beperkt.
- Dit lampje wordt gebruikt om te waarschuwen voor de bedrijfsstatus van de gelijkstroommodule en de laagspanningsaccumodule wanneer het voertuig niet wordt opgeladen of ontladen.

#### Waarschuwinglampje storing aandrijflijn

- Als de aandrijflijn uitvalt, gaat dit waarschuwinglampje branden.
- Als één van de volgende situaties zich voordoet, betekent dit dat er een storing is in componenten die door het waarschuwinglichtsysteem worden bewaakt. Neem in dat geval zo snel mogelijk contact op met een officiële BYD-dealer of een erkend servicepunt voor voertuiginspectie.
  - Dit waarschuwinglampje brandt constant wanneer het contact wordt ingeschakeld.
  - Dit waarschuwinglampje gaat aan tijdens het rijden.



#### **VOORZICHTIG**

- Probeer niet met het voertuig te rijden wanneer het waarschuwinglampje brandt. Neem zo snel mogelijk contact op met een officiële BYD-dealer of een erkend servicepunt, om het probleem te controleren.



#### Waarschuwinglampje oververhitting hoogspanningsaccu

- Als dit waarschuwinglampje brandt, geeft dit aan dat de temperatuur van de hoogspanningsaccu te hoog is en dat het voertuig moet worden gestopt om af te koelen. Wanneer het waarschuwinglampje knippert, wordt aanbevolen het voertuig onmiddellijk veilig te stoppen en het voertuig zo snel mogelijk te verlaten.
- De accu kan onder de volgende bedrijfsomstandigheden oververhit raken:
  - Lang op een helling rijden bij warm weer.
  - Lange periode van stop-and-go verkeer, frequente snelle acceleratie, frequent hard remmen of langdurig zonder pauze rijden.



#### Waarschuwinglampje storing hoogspanningsaccu

- Dit waarschuwinglampje gaat branden als het contact zojuist is ingeschakeld. Als het hoogspanningsaccusysteem goed werkt, gaat dit waarschuwinglampje na enkele seconden uit. Daarna gaat het lampje weer branden als het systeem uitvalt. Het wordt aanbevolen om zo snel mogelijk contact op te nemen met een officiële BYD-dealer of een erkend servicepunt voor inspectie.

- Als een van de volgende situaties zich voordoet, betekent dit dat er storingen zijn in de componenten die door het waarschuwingslichtsysteem worden bewaakt. In dat geval wordt aanbevolen om zo snel mogelijk contact op te nemen met een officiële BYD-dealer of een erkend servicepunt voor voertuiginspectie.
- Dit waarschuwingslampje brandt continu wanneer het contact is ingeschakeld.
- Dit waarschuwingslampje brandt of gaat af en toe tijdens het rijden branden.



PCW-waarschuwingslampje (rood)

- Wanneer dit controlelampje brandt of knippert, let dan op de afstand tot de voorligger en kom er niet te dicht bij om mogelijke botsingen te voorkomen.



Statusindicator portier

- Wanneer een portier, de kofferruimte of de motorkap niet gesloten is, geeft de indicator de carrosserie van het voertuig en de bijbehorende status aan. Wanneer

de snelheid van het voertuig een bepaalde waarde overschrijdt, wordt het bericht 'Door, trunk or hood not closed' (Portier, kofferruimte of motorkap niet gesloten) weergegeven.



Indicator oververhitting motorkoelvloeistof

- Als deze indicator continu brandt, geeft dit aan dat de temperatuur van het koelmiddel te hoog is. Stop in dat geval om het voertuig af te laten koelen. Wanneer de indicator knippert, geeft dit aan dat het koelmiddelpeil laag is. Voeg onmiddellijk koelmiddel toe.









120 TSR-indicator

- Wanneer deze lampje gaat branden, betekent dit dat het autosysteem de snelheidslimiet op het huidige traject heeft herkend.

### Overige foutmeldingen instrumentenpaneel

Het instrumentenpaneel kan de volgende foutmeldingen weergeven. Hanteer ze volgens aanbeveling:

Symbol	Foutprompt	Reactie
	Controleer het opladen aan boord systeem	Het ingebouwde laadsysteem is defect. Controleer in dit geval de laadaansluiting en sluit de laadapparatuur opnieuw aan. Neem contact op met een officiële BYD-dealer of een erkend servicepunt als de fout aanhoudt.
	Fout in voertuignetwerk, neem veilig contact op met BYD-service.	Het voertuig kan worden losgekoppeld van het gegevensnetwerk. Parkeer het voertuig in dit geval onmiddellijk op een

Symbol	Foutprompt	Reactie
		veilige plaats en neem contact op met een officiële BYD-dealer of een erkend servicepunt.
	Vermogen elektronisch voertuig beperkt	De werking van het elektronisch voertuig is beperkt. Neem onmiddellijk contact op met een door BYD geautoriseerde dealer of garage.
	Controleer alstublieft de koplamp	De koplamp is defect. Neem in dat geval contact op met een door BYD geautoriseerde dealer of garage.
	Geavanceerd bestuurdersassistentiesysteem is beperkt*	De systemen voor waarschuwing voetgangersbotsing en automatisch remmen voor een noodstop zijn defect. Parkeer in dit geval het voertuig en neem contact op met een officiële BYD-dealer of een erkend servicepunt.
	Geavanceerd bestuurdersassistentiesysteem is beperkt*	Het dodehoek-hulpsysteem is defect. Parkeer in dit geval het voertuig en neem contact op met een officiële BYD-dealer of een erkend servicepunt.
	Geavanceerd bestuurdersassistentiesysteem is beperkt*	Het hulpsysteem bij verlaten van rijstrook is defect. Parkeer in dit geval het voertuig en neem contact op met een officiële BYD-dealer of een erkend servicepunt.
	Controleer de multifunctionele camera.	De werking van de multifunctionele camera is beperkt. Parkeer in dit geval het voertuig en neem contact op met een officiële BYD-dealer of een erkend servicepunt.
	Controleer de versnelling*	De schakelcontroller is defect. Parkeer in dit geval de auto onmiddellijk en neem contact op met een officiële BYD-dealer of een erkend servicepunt.



# WERKING VAN DE CONTROLLER

## 03

Portieren en sleutels .....	54
Stoelen .....	66
Stuurwiel .....	70
Schakelaars.....	75

# Portieren en sleutels

## Sleutels

Het voertuig is uitgerust met sleutels, waaronder de elektronische smartkey en mechanische sleutel (geïnstalleerd in de elektronische smartkey) om functies zoals het ontgrendelen/vergrendelen van portieren en het starten van het voertuig mogelijk te maken.

### Smartkey

Druk op de microschakelaar van de linker of rechter voorportier terwijl u de smartkey draagt om alle portieren te ontgrendelen of te vergrendelen, of druk op de smartkey-knoppen om portieren te vergrendelen/ontgrendelen, de kofferruimte te openen of het voertuig op afstand te starten.

- ① Indicator
- ② Vergrendelingsknop
- ③ Ontgrendelingsknop
- ④ Ontgrendelingsknop kofferruimte
- ⑤ Start/Stop-knop
- ⑥ Mechanische sleutel

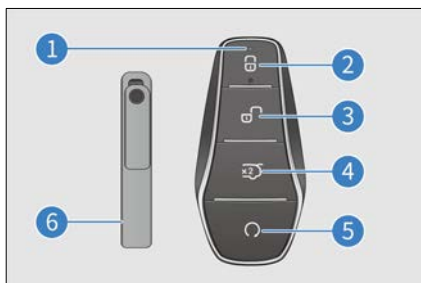

### WAARSCHUWING

- De knoopbatterij in de smartkey is gevaarlijk en zowel nieuwe als gebruikte batterijen moeten te allen tijde uit de buurt van kinderen worden gehouden.
- Als een lithiumknoopbatterij wordt ingeslikt of in een lichaamsdeel wordt geplaatst, kan deze binnen twee uur of minder ernstig of dodelijk letsel veroorzaken.
- Als wordt vermoed dat de knoopcelbatterij is ingeslikt of in een deel van het lichaam is terecht gekomen moet onmiddellijk medische hulp worden ingeroepen.



### VOORZICHTIG

- De elektronische smartkey is een elektronisch onderdeel. Om schade aan de elektronische smartkey te voorkomen, dienen de volgende instructies in acht te worden genomen:
  - Stel de smartkey niet bloot aan hoge temperaturen, zoals op het dashboard.
  - Demonteer de smartkey niet zonder toestemming.
  - Laat de smartkey geen andere objecten raken of vallen.
  - Dompel de sleutel niet onder in water en reinig hem niet in een ultrasonic scrubber.
  - Plaats geen smartkeys bij apparaten die elektromagnetische golven





## VOORZICHTIG

uitzenden, zoals de mobiele telefoon.

- Bevestig geen voorwerpen aan de smartkey (zoals een metalen afdichting) die elektromagnetische golfsignalen kunnen blokkeren.
- U kunt voor hetzelfde voertuig een reservesleutel registreren. Neem in dat geval onmiddellijk contact op met een officiële BYD-dealer of een erkend servicepunt.
- Als de elektronische smartkey het portier niet binnen de normale afstand kan bedienen, of als de indicator van de sleutel dimt of uit is:
  - Controleer op radiostations in de buurt of radiozenders op luchthavens die de normale werking van elektronische slimme sleutels verstoren.
  - De batterij van de smartkey is mogelijk leeg. Controleer de batterij in de elektronische smartkey. Het wordt aanbevolen om zo snel mogelijk contact op te nemen met een officiële BYD-dealer of een erkend servicepunt voor inspectie.
- Als de smartkey verloren gaat, neem dan zo snel mogelijk contact op met een officiële BYD-dealer of een erkend servicepunt om diefstal of ongevallen te voorkomen.
- U mag niet de transmissiefrequentie zelf wijzigen, het zendvermogen (inclusief extra transmissiefrequentieversterker)

## VOORZICHTIG

verhogen, de externe detectieantenne aansluiten of overschakelen naar andere zenddetectieantennes.

- Genereer geen schadelijke interferentie met legale radiocommunicatiediensten wanneer u de smartkey gebruikt. Zodra er interferentie is gevonden, stopt u onmiddellijk met het gebruik van de smartkey en neemt u maatregelen om de interferentie te elimineren voordat u deze verder gebruikt.
- Het gebruik van microradioapparatuur moet vrij zijn van interferentie van alle radiodiensten of van straling van apparatuur voor industriële, wetenschappelijke en medische toepassingen.
- Gebruik het niet in de buurt van vliegtuigen of luchthavens.
- Mensen bij wie een pacemaker of defibrillator is geïmplant, moeten uit de buurt blijven van de detectieantennes van intelligente toegangs- en startsystemen, aangezien elektromagnetische golven het normale gebruik van dergelijke apparaten kunnen beïnvloeden.
- Naast mensen bij wie een pacemaker of defibrillator is geïmplant, dienen ook gebruikers van andere elektronische medische apparaten de fabrikant te raadplegen over het gebruik van apparaten die werken met elektromagnetische golven. Elektromagnetische golven kunnen

## VOORZICHTIG

onbekende gevolgen hebben voor het gebruik van dergelijke medische hulpmiddelen.

- Draag bij het verlaten van het voertuig altijd uw sleutel bij u en sluit het voertuig af. Laat nooit iemand (vooral kinderen) alleen in het voertuig.

### Mechanische sleutel

Gebruik de mechanische sleutel (in de smartkey) om de bestuurdersportier te vergrendelen of ontgrendelen. Steek de mechanische sleutel terug in de smartkey wanneer deze niet in gebruik is.

### De mechanische sleutel verwijderen

Om de mechanische sleutel in de elektronische smartkey te gebruiken, schuift u de lock-up-knop in de richting van de pijl ① en drukt u de achterklep van de elektronische smartkey in de richting van de pijl ②, haakt u het hoofdgat van de mechanische sleutel aan de projectiedelen aan beide uiteinden van de achterkant van de smartkey en trekt u deze in de richting van de pijl ③ om de mechanische sleutel eruit te halen, zoals weergegeven in de afbeelding.



### NFC-sleutelkaart\*

- Als het contact is uitgeschakeld, plaatst u de NFC-sleutelkaart tegen de markering op de zijspiegel aan de bestuurderszijde om alle portieren te vergrendelen of te ontgrendelen.

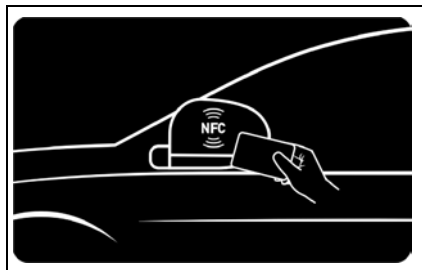

## VOORZICHTIG

- NFC-sleutelkaart is een elektronisch product. De volgende instructies moeten worden opgevolgd om functiestoring van of schade aan de kaart te voorkomen:
  - Plaats de NFC-kaart niet in het oplaadgebied wanneer de draadloze oplader is ingeschakeld.
  - Bevestig bij gebruik van de NFC-kaart geen voorwerpen (zoals een metalen afdichting of metalen telefoonhoesje) die elektromagnetische golven kunnen blokkeren.
  - Leg de NFC-kaart niet op een plaats die wordt blootgesteld aan hoge temperaturen, zoals op het dashboard.
  - Buig de kaart niet met kracht.
  - Plaats de kaart niet bij andere harde voorwerpen.



## VOORZICHTIG

- NFC-sleutelkaarten maken gebruik van near-field-communicatietechnologie, waarbij een detectieafstand van minder dan 2 cm nodig is. Houd uw NFC-kaart een of twee seconden dicht bij de zijspiegel.
- De NFC-smartcard is een sleutel die voor het voertuig is geconfigureerd op basis van de methode near-field-communication. Om de veiligheid van het voertuig te garanderen, moet u er voorzichtig mee omgaan. Als het verloren gaat, wordt aanbevolen om naar een officiële BYD-dealer of een erkend servicepunt, om de verloren kaart te blokkeren en te herconfigureren.

## Portieren vergrendelen/ ontgrendelen

### Vergrendelen/ontgrendelen met mechanische sleutel

1. Druk op de linkerkant van een verborgen portiergreep en draai de rechterkant om een vingerhoogte te krijgen, houd deze met de hand vast.
2. Zodra de rechterkant naar buiten steekt, trekt u het midden van de handgreep naar buiten om de handgreep naar buiten te laten gaan.



3. Trek de handgreep van de bestuurdersportier in de maximum hoek. Steek de mechanische sleutel erin, draai de sleutel en trek de sleutel eruit. Trek aan de portiergreep om het portier te openen.
- Het bestuurdersportier ontgrendelen: Draai de sleutel rechtsom.
  - Het bestuurdersportier ontgrendelen: Draai de sleutel linksom.

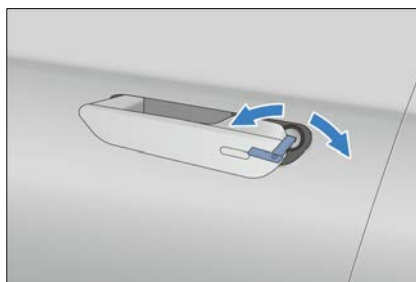

### Openen met portiergreep aan de binnenkant

- Wanneer het voertuig ontgrendeld is, trekt u eenmaal aan de portiergreep om het portier vanuit de binnenkant van het voertuig te openen.
- Trek van binnen uit het voertuig tweemaal aan de hendel om het

portier te openen, wanneer het voertuig vergrendeld is.



### **WAARSCHUWING**

- Laat kinderen niet met de portiergreep spelen, om te voorkomen dat het portier tijdens het rijden opengaat.
- Als er kinderen in het voertuig zitten, zorg er dan voor dat u de kinderbeveiligingsslot inschakelt.

### **VOORZICHTIG**

- Aangezien dit voertuig is uitgerust met een kinderbeveiligingsslot, kunnen de achterportieren alleen worden geopend met de portiergreep aan de interieurzijde wanneer het kinderbeveiligingsslot is uitgeschakeld.

### **Vergrendelen/ontgrendelen met smartkey**

- De draadloze afstandsbediening dient om alle portieren op korte afstand te ontgrendelen of te vergrendelen en extra functies uit te voeren.
- Wanneer u het actieve gebied betreedt terwijl u een geregistreerde

smartkey draagt, drukt u langzaam en stevig op de knop op de smartkey om alle portieren te vergrendelen of te ontgrendelen.

### **Vergrendeling:**

- Wanneer het contact is uitgeschakeld en alle portieren en de motorkap gesloten zijn, drukt u op de vergrendelknop om alle portieren te vergrendelen. De portiergrepen klappen automatisch in. De zijspiegels klappen in (wanneer de Auto-Fold is ingeschakeld) met eenmaal knipperende richtingaanwijzers. Controleer of alle portieren goed vergrendeld zijn.



- Als een portier niet gesloten is, klappen de zijspiegels niet in, knipperen de richtingaanwijzers niet, klappen de portiergrepen niet in en klinkt het alarm één keer.
- Als de motorkap of kofferruimte niet gesloten is, klappen de zijspiegels niet in, knipperen de richtingaanwijzers niet en klinkt het alarm eenmaal.

### **Ontgrendelen:**

- Druk op de ontgrendelknop. Alle portieren worden ontgrendeld, de verborgen portiergrepen gaan automatisch naar buiten en de richtingaanwijzer knippert twee keer.

- Als het contact een andere status heeft dan UIT, kunnen portieren niet worden ontgrendeld/vergrendeld met de ontgrendel-/vergrendelknop.
- Door alle portieren te ontgrendelen met de smartkey wordt de interieurverlichting ingeschakeld (**DOOR**-optie op het infotainment-touchscreen geselecteerd) en blijft 15 seconden ingeschakeld, zelfs als er geen portier wordt geopend.
- Als het antidiefstalalarmsysteem is ingeschakeld, kunt u een willekeurig portier binnen 30 seconden na het ontgrendelen met de smartkey openen. Anders vergrendelen alle portieren automatisch en trekken de vier portiergrepen in.

### Het voertuig vinden met de smartkey

- Wanneer het voertuig in de antidiefstalmodus staat, drukt u op de vergrendelknop. Het voertuig laat een lange pieptoon horen en de richtingaanwijzers knipperen 15 keer. Gebruik deze functie om het voertuig te lokaliseren wanneer het niet gevonden kan worden.
- Wanneer het voertuig in de voertuigzoekmodus staat, drukt u nogmaals op de vergrendelknop. Het voertuig gaat naar de volgende zoekmodus.

### Ruiten openen/sluiten met smartkey

- Wanneer het contact is uitgeschakeld:
  - Houd de vergrendelknop op de smartkey ingedrukt om de vier ruiten te sluiten.
  - Houd de ontgrendelknop op de smartkey ingedrukt om de vier

ruiten te laten zakken.



### WAARSCHUWING

- Wanneer u de afstandsbedieningsfunctie gebruikt om ruiten omhoog te doen, let dan op de veiligheid van de inzittenden in het voertuig en gebruik deze functie alleen nadat u zeker weet dat de ruiten niemand kunnen beknellen.



### HERINNERING

- Om de functies voor het ontgrendelen/vergrendelen/sluiten van de ruiten in of uit te schakelen, gaat u naar Infotainment-touchscreen  → **Vehicle Settings (Voertuiginstellingen)** → **Locks (Vergrendelingen)**. (Configuraties van het daadwerkelijke voertuig prevaleren.)

### Vergrendelen/ontgrendelen met microschakelaar vergrendeling

#### Vergrendelen

- Druk, met het contact uitgeschakeld en portieren gesloten maar niet vergrendeld, op de microschakelaar op de portiergreep van het voorportier. Alle portieren vergrendelen tegelijkertijd, de verborgen portiergrepen trekken automatisch in en de richtingaanwijzer knippert twee keer.

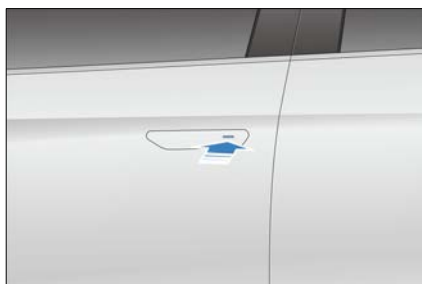

## Ontgrendelen

- Wanneer het antidiefstalalarmsysteem is ingeschakeld, drukt u op de microschakelaar op de portiergreep van het voorportier terwijl u de smartkey bij u draagt. Alle portieren ontgrendelen en de richtingaanwijzers knipperen twee keer. De verborgen portiergreep gaat automatisch naar buiten en de richtingaanwijzer knippert twee keer.
- Als het antidiefstalalarmsysteem is ingeschakeld, kunt u een portier binnen 30 seconden na het ontgrendelen openen. Anders vergrendelen alle portieren automatisch en trekken de vier portiergrepen in.
- Het indrukken van de microschakelaar werkt niet als:
  - Dit wordt uitgevoerd terwijl een portier wordt geopend of gesloten.
  - Het contact niet is uitgeschakeld.
  - De smartkey in het voertuig achterblijft.

## ! HERINNERING

- Als de smartkey zich te dicht bij een portiergreep of ruit aan de buitenkant bevindt, is het mogelijk dat de toegangsfunctie niet kan worden geactiveerd.

## Ruiten openen/sluiten met de microschakelaar\*

- Wanneer het contact is uitgeschakeld, houdt u de microschakelaar ingedrukt terwijl de smartkey in de nabijheid is om alle ruiten te sluiten of te openen. (Om deze functie in of uit te schakelen, gaat u naar het Infotainment-touchscreen →  → **Vehicle Settings (Voertuiginstellingen)** → **Locks (Vergrendelingen)**.)

## De kofferruimte vergrendelen/ontgrendelen

### De kofferruimte openen met de smartkey

Druk tweemaal op de ontgrendelknop van de kofferruimte op de smartkey. De richtingaanwijzers knipperen tweemaal.

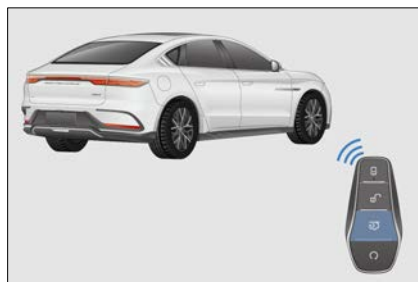

- Sleutelfunctie anti-vergeten
  - Als de sleutel in het voertuig of in de kofferruimte is geplaatst met

het voertuig vergrendeld, wordt het voertuig automatisch ontgrendeld en knipperen de richtingaanwijzers twee keer als u de kofferruimte sluit.

### De kofferruimte ontgrendelen met de microschakelaar

- Druk met het voertuig vergrendeld op de achterste microschakelaar terwijl u een geldige sleutel bij u draagt om de kofferruimte te ontgrendelen.
- Druk met het voertuig ontgrendeld op de achterste microschakelaar om de kofferruimte te openen.

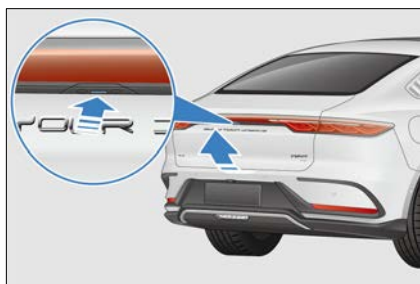

### De kofferruimte openen vanuit het voertuig

- Trek de knop van de elektrische kofferdeksel omhoog terwijl het voertuig ontgrendeld is.
- Als de snelheid van het voertuig hoger is dan 5 km/u, kan het kofferdeksel niet worden geopend door de knop omhoog te trekken.

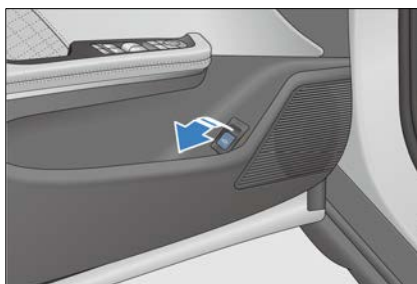

### ① Knop voor sluiten kofferruimte

- Wanneer het kofferdeksel open en stil staat, drukt u op deze knop het deksel te sluiten.
- Druk een tweede keer deze knop om het deksel in de huidige stand te stoppen. Druk deze knop nogmaals in om het deksel in tegenovergestelde richting te bewegen.

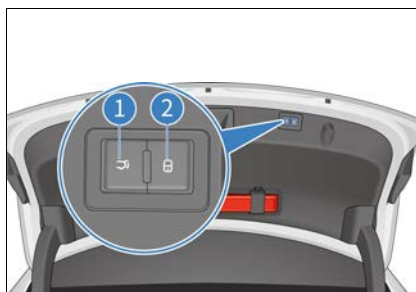

### ② Knop voor vergrendeling van het voertuig

- Als het contact uit is en u de vergrendelschakelaar indrukt terwijl u een geldige smartkey bij u draagt, wordt de kofferruimte gesloten, het hele voertuig vergrendeld en wordt het antidiefstalalarmsysteem ingeschakeld.

## HERINNERING

- Voordat u de kofferruimte sluit, moet u ervoor zorgen dat portieren, ruiten en zonnedak goed gesloten zijn om verlies van eigendommen te voorkomen.

### Noodontgrendeling kofferruimte van binnenuit

1. Klap het opbergvak van de middenconsole achterin om het deksel te openen.

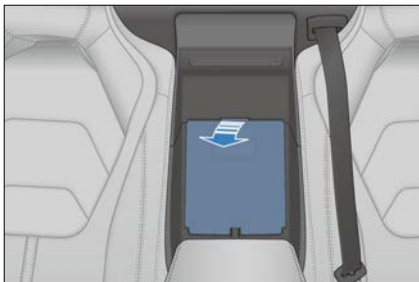

2. Open het kofferdeksel door aan de noodontgrendeling te trekken.

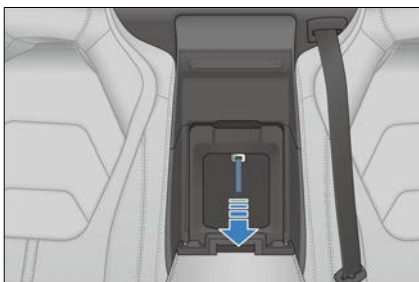

## HERINNERING

- Wanneer het hele voertuig is uitgeschakeld, kan de kofferruimte van binnenuit worden ontgrendeld.

- Met deze doorgang kunt u kleinere voorwerpen uit de kofferruimte pakken van binnen in het voertuig.

### Vergrendelen/ontgrendelen met centrale vergrendeling

#### Het voertuig vergrendelen of ontgrendelen met de centrale vergrendeling

Zie **P83** in 'schakelaar bestuurdersportier' in dit hoofdstuk.

#### Portieren automatisch vergrendelen of ontgrendelen

- Alle portieren worden automatisch vergrendeld bij voertuigsnelheden boven 8 km/u.
- Druk op de START/STOP-knop om het contact uit te schakelen. Vervolgens worden alle portieren automatisch vergrendeld.

Alle portieren tegelijkertijd vergrendelen/ontgrendelen

- Als het antidiefstalalarmsysteem is uitgeschakeld, gaat de achtergrondverlichting van de centrale vergrendelingsknop aan als het voertuig wordt vergrendeld en uit als het voertuig ontgrendeld.
- Door op de centrale vergrendelingsknop te drukken, worden alle portieren vergrendeld, zodat elke poging om een portier van buitenaf te openen mislukt. Trek nu aan de portiergreep aan de binnenzijde om een portier te ontgrendelen en trek nogmaals om het te openen.



### ! HERINNERING

- Alle portieren worden automatisch ontgrendeld bij een krachtige impact, afhankelijk van de intensiteit van de impact en het soort ongeval.

### Noodvergrendeling voertuig met mechanische sleutel

- Wanneer de centrale vergrendeling een storing heeft, vergrendelt u het bestuurdersportier met de mechanische sleutel. Gebruik de sleutel om de noodvergrendelingsknoppen van de andere drie portieren linksom naar de vergrendelde stand te draaien en sluit vervolgens de portieren. Op dit moment is het hele voertuig vergrendeld, zodat portieren niet met een van de vier buitenste portiergrepen geopend kunnen worden.
- Om de portieren te ontgrendelen, ontgrendelt u eerst het bestuurdersportier met de mechanische sleutel, gaat u het voertuig in en trekt u vervolgens twee keer aan andere portiergrepen aan de binnenzijde om de portieren te openen.

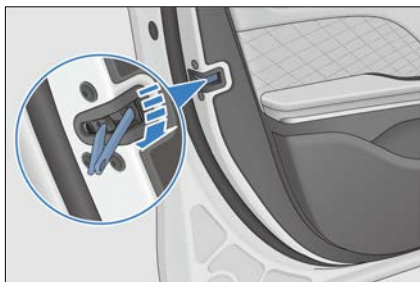

### ! HERINNERING

- Voorkom dat overmatige kracht de sleutel vervormt of breekt tijdens de operatie.

## Slim toegangs- en startstelsel

### Toegang

Gebruik de smartkey om de voertuigdeuren te ontgrendelen of te vergrendelen (Zie **P58**).

### Starten

Druk met de smartkey in het voertuig op het rempedaal en de START-STOPKNOP om het voertuig te starten. (Zie **P117**).

### Antenneposities

- ① Binnenantenne
- ② Buitenantenne

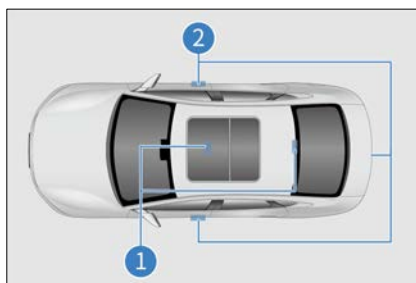

### Actief gebied

De functies van het slimme toegangs- en startstelsel gaan alleen werken wanneer de geregistreerde smartkey zich binnen het actieve gebied bevindt.

- ① Actief gebied van de toegangsfunctie: ongeveer 1 meter van

de voorportiergreep en de schakelaar voor de kofferruimte aan de buitenkant.

② Actief gebied van de startfunctie: in de cabine.

Als er zich een andere smartkey in de buurt van de smartkey van dit voertuig bevindt, kan het ontgrendelen langer duren dan gebruikelijk. Dit is normaal.

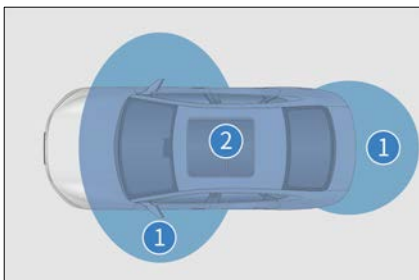

#### **!** HERINNERING

In de volgende situatie werkt het slimme toegangs- en startsysteem mogelijk niet normaal:

- Er is een sterk elektromagnetisch veld in de buurt, zoals tv-torens, elektriciteitscentrales en omroepstations.
- De smartkey wordt meege dragen met een communicatieapparaat, zoals een portofoon of mobiele telefoon.
- De smartkey staat in contact met of wordt bedekt door een metalen object.
- Er wordt te snel aan de portiergreep getrokken.
- De smartkey bevindt zich te dicht bij de portiergreep.

#### **HERINNERING**

- Een andere draadloze afstandsbedieningsfunctie wordt in de buurt gebruikt.
  - Wanneer de smartkey-batterij leeg is.
  - De smartkey bevindt zich in de buurt van hoogspanningsapparatuur of apparatuur die geluid produceert.
  - De smartkey wordt samen met een andere smartkey of een ander radiogolfuitzendapparaat gedragen.
  - Zelfs binnen het actieve gebied werkt de smartkey mogelijk niet goed op bepaalde locaties, bijvoorbeeld op het dashboard, in het handschoenenvak of op de vloer.
- 
- Als het slimme toegangssysteem niet goed werkt en het onmogelijk is om het voertuig binnen te gaan, kan de mechanische sleutel worden gebruikt om het bestuurdersportier te vergrendelen/ontgrendelen, of kan de draadloze afstandsbediening worden gebruikt om alle portieren te vergrendelen/ontgrendelen.
  - Door op de start-stopknop te drukken, wordt de startfunctie mogelijk niet ingeschakeld vanwege:
    - Storing van smartkey. Als het waarschuwingslampje van de smartkey gaat branden en er een bericht ('Low key battery, please replace the battery soon' [Batterij van sleutel bijna leeg, vervang de batterij spoedig]) op het instrumentenpaneel wordt

weergegeven, is de batterij van de sleutel mogelijk leeg.

- Als het slimme toegangs- en startsysteem niet goed werkt vanwege systeemstoringen, breng dan alle smartkeys naar een officiële BYD-dealer of een erkend servicepunt voor reparatie.

### Accuvermogen besparen

- De smartkey communiceert met het voertuig, zelfs als het voertuig niet rijdt. Laat de smartkey daarom niet in het voertuig of binnen twee meter van het voertuig liggen.
- Als u lange tijd sterke elektromagnetische golven ontvangt, loopt de batterij van de smartkey snel leeg. De smartkey moet op ten minste één meter afstand van de volgende apparaten worden gehouden:
  - Tv's
  - PC's
  - Draadloze telefoonopladers
  - Elektroliers
  - Fluorescerende bureaulampen

## Kinderbeveiligingsslot

Kinderbeveiligingssloten zijn ontworpen om te voorkomen dat kinderen op de achterbank per ongeluk achterportieren openen. Dergelijke sloten zijn aangebracht op de schakelaar van het bestuurdersportier.

- ① Kinderslot voor het linker achterportier
- ② Kinderslot voor het rechter achterportier

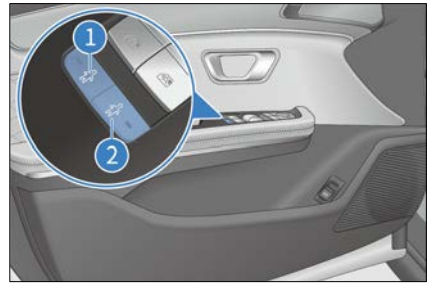

- Druk op knop ① of ② om het kinderslot te activeren. Het bijbehorende controlelampje gaat branden. Op dit moment kunnen de inzittenden de achterportier aan de betreffende zijde niet openen. Om het portier te ontgrendelen, drukt u opnieuw op de kinderbeveiligingsslotknop van de betreffende zijde of gebruikt u de portierhandgreep aan de buitenkant. Het portier kan niet vanuit het voertuig worden geopend terwijl de vergrendeling vergrendeld is. Om dit portier te openen, gebruikt u de portiergreep aan de buitenkant.

### VOORZICHTIG

- Voordat u gaat rijden, vooral wanneer een kind in het voertuig zit, moet u ervoor zorgen dat de portieren gesloten zijn en dat de kinderbeveiligingsslotfunctie is ingeschakeld.
- Het juiste gebruik van de veiligheidsgordels en het kinderbeveiligingsslot helpt voorkomen dat de bestuurder en passagiers bij een ongeval uit het voertuig worden geslingerd en voorkomt dat de portieren per ongeluk worden geopend.



### VOORZICHTIG

- Nadat het kinderbeveiligingsslot is vergrendeld, kunnen portieren niet vanuit het voertuig worden geopend en kan de ruitschakelaar van het bijbehorende achterportier niet worden gebruikt om de ruit te openen of te sluiten.

## Stoelen

### Voorzorgsmaatregelen voor stoelen

- Stel de bestuurdersstoel zo af dat de pedalen, het stuurwiel en de bedieningsknoppen van het dashboard binnen handbereik van de bestuurder zijn.
- De meest effectieve bescherming tijdens het rijden is om de rugleuning rechtop te houden, altijd goed tegen de rugleuning aan te zitten en de veiligheidsgordel in de juiste positie in te stellen.
- Beveilig uw bagage op de juiste manier om te voorkomen dat deze slipt of beweegt. Bagage in het voertuig mag niet hoger zijn dan de rugleuningen.



### WAARSCHUWING

- Zitten op een geklapt rugleuning of op vracht is verboden. Onjuiste zitpositie of onjuist bevestigde veiligheidsgordels kunnen leiden tot ernstig persoonlijk letsel in

### WAARSCHUWING

geval van noodstops of een botsing.

- Plaats geen voorwerpen onder de stoelen. De bestuurder kan de controle over het voertuig verliezen omdat items die daar zijn geplaatst het vergrendelingsmechanisme van de stoel beïnvloeden of per ongeluk de hendel voor het afstellen van de stoelpositie omhoog duwen, waardoor de stoel plotseling beweegt.
- Plaats bij het afstellen van de stoel uw hand niet onder de stoel of in de buurt van de bedieningsonderdelen, om te voorkomen dat deze wordt geplet.
- Leun na het afstellen van de rugleuning achterover om te bevestigen dat de rugleuning vergrendeld is. Rugleuningen die niet volledig vergrendeld zijn, kunnen persoonlijk letsel veroorzaken bij een ongeval of tijdens een noodstop.
- Leg de rugleuning niet plat tijdens het besturen of meerijden in het voertuig. Dit leidt ertoe dat de schouderband van de veiligheidsgordel niet goed tegen het lichaam bevestigd is. Als gevolg hiervan kunnen u en uw passagiers de gordel raken bij een ongeval, wat ernstig letsel aan de nek of andere lichaamsdelen kan veroorzaken; of u en uw passagiers kunnen uit de heupgordel glijden, wat tot ander ernstig letsel kan leiden.
- Stel de stoel niet af terwijl het voertuig in beweging is, omdat een



### WAARSCHUWING

onvoorspelbare stoelbeweging op dit moment kan leiden tot verlies van de controle over het voertuig.

- Rijd niet met het voertuig totdat de inzittenden goed op hun plaats zitten.



### HERINNERING

- Maak de veiligheidsgordels niet vast voordat de stoel is afgesteld.
- Laat een stoel tijdens het afstellen niet tegen een passagier of de bagage botsen.

## Stoelen voorin

### Voorstoel elektrisch aanpassen\*

De elektrisch verstelbare voorstoel omvat het verstellen van de zitpositie, het verstellen van de kussenhoogte\*, het verstellen van de hoek van de stoelzitting\* en het verstellen van de hoek van de rugleuning. Kies de volgende methoden op basis van de feitelijke configuratie van uw voertuig.

#### ① Afstelschakelaar voor de stoelstand

- Beweeg de schakelaar voor het instellen van de stoelpositie naar achteren of naar voren om de stoel naar achteren of naar voren te bewegen.
- Beweeg de voorkant van de schakelaar omhoog of omlaag om de hoek van de stoelzitting te wijzigen.

- Beweeg de achterkant van de schakelaar omhoog of omlaag om de stoel te verhogen of te verlagen.

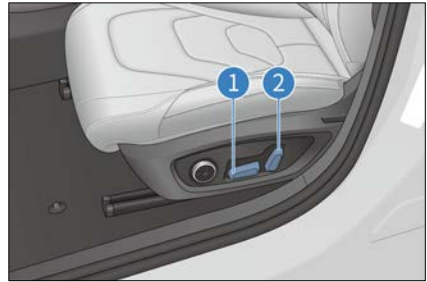

#### ② Schakelaar voor het afstellen van de hoek van de rugleuning

Beweeg het bovenste uiteinde van de schakelaar voor het aanpassen van de hoek van de rugleuning heen en weer om de hoek van de rugleuning aan te passen.



### HERINNERING

- Als u de schakelaar loslaat, wordt de stoel in deze stand gestopt. Plaats niets onder de stoel, omdat dit de werking van de stoel kan verhinderen.

### De lendesteun afstellen

Schakelaar voor lendesteun afstellen

- Druk op het voorste, achterste, bovenste of onderste deel van de schakelaar om de lendesteun aan te passen.



### Passagiersstoel voorin elektrisch aanpassen door passagiers op de achterbank

#### ① Afstelschakelaar voor de stoelstand

- Beweeg de schakelaar voor het instellen van de stoelpositie naar achteren of naar voren om de stoel naar achteren of naar voren te bewegen.

#### ② Schakelaar voor het afstellen van de hoek van de rugleuning

- Beweeg deze schakelaar naar voren of naar achteren om de hoek van de rugleuning aan te passen.

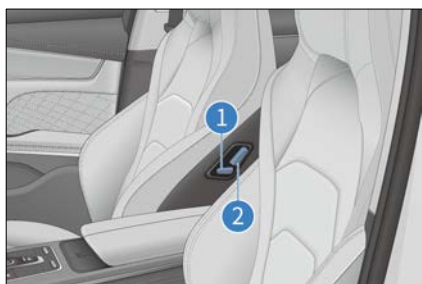

### Geheugensysteem\*

#### Positie geheugenschakelaar

- De schakelaar van het geheugensysteem bevindt zich op de rand van het bestuurdersportier. Er

kunnen twee rijposities in het geheugen worden opgeslagen.

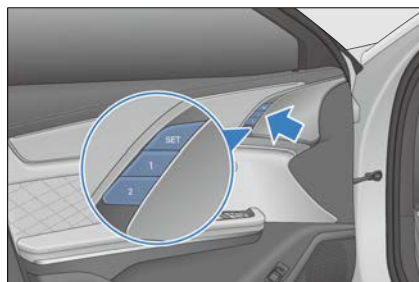

### Geheugeninstelling functie

- Voorwaarden voor geheugeninstellingen
  - Het contact is ingeschakeld en de snelheid van het voertuig is nul.
  - De bestuurdersstoel en zijspiegels zijn in de gewenste stand gezet.
  - De bestuurdersstoel en de zijspiegels worden niet bediend.
- Instelmethode geheugen
  - Druk op de knop 'SET' op de stoelgeheugenschakelaar en laat deze los. Druk binnen drie seconden op '1' of '2'. Vervolgens worden de posities van de stoel en zijspiegels onthouden en is de geheugeninstelling geregistreerd.
  - Houd de knop 'SET' op de stoelgeheugenschakelaar ingedrukt en druk tegelijkertijd op '1' of '2' om de geheugeninstelling te voltooien.

#### ! HERINNERING

- Als de positieknop op de geheugenschakelaar al is ingesteld, wordt deze instelling overschreven.

## HERINNERING

- Stoelgeheugen op positie '2' kan alleen worden ingesteld nadat het stoelgeheugen op positie '1' minimaal drie seconden is ingesteld.

### Activeringsfunctie geheugen

- Als de versnellingspook in de stand 'P' staat, kan het geheugensysteem van de bestuurdersstoel door het indrukken van de geheugensysteemschakelaar een geheugenactivering uitvoeren als:
  - Het antidiefstalalarmsysteem is uitgeschakeld.
  - De snelheid van het voertuig nul is.
  - Geheugenschakelaarsignalen geldig zijn.

### Begroetingsfunctie

- Normale functie
  - Automatisch achteruit: Nadat het contact is uitgeschakeld, gaat de stoel automatisch achteruit wanneer het bestuurdersportier open is of wanneer het bestuurdersportier wordt geopend.
  - Automatisch vooruit: Als het geopende bestuurdersportier wordt gesloten nadat het voertuig is ingeschakeld naar een andere versnelling vanuit 'OFF' (UIT) of wanneer het voertuig wordt uitgeschakeld, beweegt de stoel automatisch naar voren naar de positie van waaruit deze eerder naar achteren is bewogen.

- Gebruikersinstellingen
  - U kunt automatische voor- en achteruitfuncties annuleren of herstellen via de opties op het scherm Voertuiginstellingen op het infotainment-touchscreen.

### Verwarmings- en ventilatiesystemen voor voorstoelen en achterbank\*

- Wanneer het contact is ingeschakeld, schakelt u de verwarmings- en ventilatiefunctie in of uit door op de knoppen op het infotainment-touchscreen te tikken.
- Veeg de linker-/rechterknop om de te verwarmen of te ventileren achterbank te selecteren.

### Aanpassing van de verwarming

- Stoelverwarming: Tik op het infotainment-touchscreen op de stoelverwarmingsknoppen om een verwarmingsniveau te selecteren: Modus 1 en modus 2.
- Tik op **OFF (UIT)** om de stoelverwarming uit te schakelen.



### Afstelling ventilatie

- Tik op het infotainment-touchscreen op de stoelventilatiebedieningen om een ventilatiemodus te selecteren: Modus 1 en modus 2.
- Tik op **OFF (UIT)** om de stoelventilatie uit te schakelen.

## Verwarming van de achterraut en zijspiegels

- Schakel de verwarming van de achterraut en zijspiegels in of uit met de verwarmingsschakelaar voor de achterraut en zijspiegels.

## Achterbank

### Achterbank afstellen\*

- De hendel voor het afstellen van de achterbank bevindt zich op de rand van het achterportier.
- Trek de hendel ① naar achteren om de rugleuning naar achteren te bewegen.
- Duw de hendel ① naar voren om de rugleuning naar voren te bewegen.

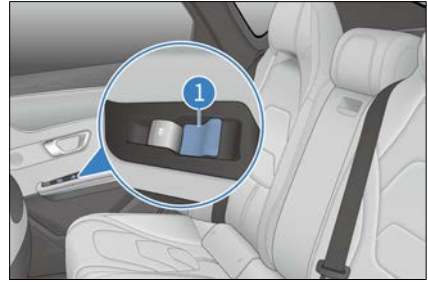

## Stuurwiel

### Schakelaars op stuurwiel

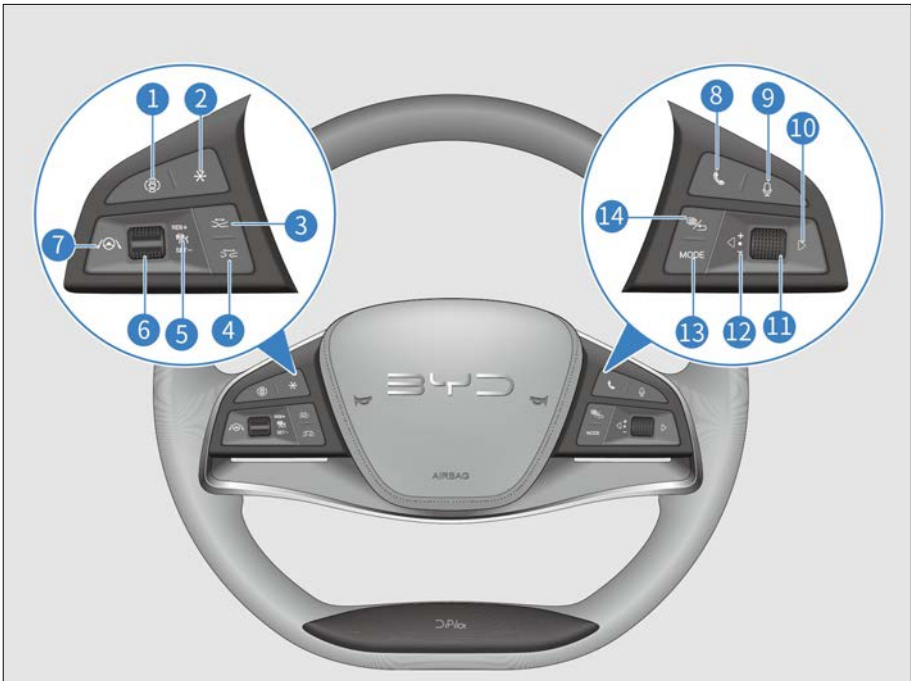



- |   |                            |    |                          |
|---|----------------------------|----|--------------------------|
| 1 | Panoramische weergave      | 8  | Bellen                   |
| 2 | Aangepast                  | 9  | Spraakherkenning         |
| 3 | Afstand -                  | 10 | Rechts                   |
| 4 | Afstand +                  | 11 | Scrollen-knop            |
| 5 | +/Reset of -/Instellen     | 12 | Links                    |
| 6 | Hendel                     | 13 | Modus                    |
| 7 | Intelligente cruisecontrol | 14 | Instrumentenpaneel/Terug |

De audiobedieningsschakelaar is toegankelijk wanneer het contact ingeschakeld is.

### Knoppen aan de linkerkant

#### +/Reset

- Activeert het adaptieve cruisecontrol-systeem en gebruikt de vorige systeeminstellingen.

#### ACC-schakelaar

- Schakelt het adaptieve cruisecontrol-systeem in of uit.

#### -/Set

- Stelt de huidige snelheid in op de beoogde cruisesnelheid.

#### Afstand -

- Vermindert de afstand tot het voertuig voor u met één stap wanneer de ACC-functie is ingeschakeld. Er zijn in totaal vier stappen beschikbaar.

#### Afstand +

- Vergroot de afstand met één stap wanneer de ACC-functie is ingeschakeld. Er zijn in totaal vier stappen beschikbaar.

#### Intelligente cruisecontrol

- Schakelt intelligente cruisecontrol in of uit.

#### Aangepast

- Druk op de knop om te reageren op de aangepaste functie of houd deze ingedrukt om naar de interface te gaan om de bijbehorende functies aan te passen.

#### Panoramische weergave

- Schakelt de panoramische weergave uit als deze al in de panoramische weergavemodus staat, of aan als deze niet in de panoramische weergavemodus staat.



### HERINNERING

- Voor instructies over het gebruik van de cruisecontrol, zie **P128**.

### Knoppen aan de rechterkant

#### Scrollen-knop

- Het volume van het infotainmentsysteem aanpassen wanneer het instrumentenpaneel zich niet in de menumodus bevindt:

- Rol de knop omhoog om het volume te verhogen.
- Rol de knop omlaag om het volume te verlagen.
- Druk op de knop om het geluid te dempen.
- Wanneer het instrumentenpaneel in de menumodus staat:
  - Rol de knop omhoog om de menu-items van het bovenste niveau-2 of niveau-3 te selecteren.
  - Rol de knop omlaag om de menu-items van lagere niveau-2 of -3 lager te selecteren.
  - Druk op de knop om naar het menu op het volgende niveau te gaan of bevestig de huidige instelling.



#### **VOORZICHTIG**

- Het infotainmentsysteem wordt gedempt zodra het instrumentenpaneel is ingesteld op de menumodus. Om het volume van het infotainmentsysteem aan te passen, verlaat u eerst het instrumentenpaneelmenu.

#### Links/rechts

- Wanneer het infotainmentsysteem in de radiomodus staat:
  - Druk op de ◀ knop om het vorige radiostation te selecteren.
  - Druk op knop ▶ om het volgende radiostation te selecteren.
- Wanneer het infotainmentsysteem zich in USB/Bluetooth-

muziek/muziek-app van derden/andere modi bevindt:

- Druk op knop ◀ om het vorige nummer af te spelen (tracknummer - 1).
- Druk op knop ◀ om een nummer omhoog te selecteren in het Bluetooth telefoongeschiedenis- of telefoonboekscherf.
- Druk op knop ▶ om het volgende nummer af te spelen (tracknummer +1).
- Druk op de ▶ knop om een nummer omlaag te selecteren in het Bluetooth telefoongeschiedenis- of telefoonboekscherf.
- Wanneer het instrumentenpaneel in de menumodus staat:
  - Druk op de ◀ knop om naar het menu niveau-1 en de bijbehorende submenu's aan de linkerkant te gaan.
  - Druk op knop ▶ om naar het menu niveau-1 en de bijbehorende submenu's aan de rechterkant te schakelen.

#### Bellen

- Druk op deze knop om een oproep te plaatsen of te ontvangen. Het audiosysteem wordt tegelijkertijd gedempt.
- Wanneer er momenteel een Bluetooth-niet-gerelateerd scherm wordt weergegeven, drukt u op deze knop om over te schakelen naar het telefoonselectiescherf als Bluetooth is losgekoppeld, of naar het bescherf als Bluetooth is gekoppeld.

- Nadat u een telefoonnummer heeft ingevoerd in het scherm Bellen of een nummer heeft geselecteerd in het scherm Oproepenlogboek of Contactpersonen, drukt u op deze knop om het nummer te kiezen.
- Wanneer Bluetooth is verbonden, maar er geen telefoonnummer is ingevoerd op het scherm Bellen, drukt u op deze knop om naar het scherm Oproepenlogboek te gaan. Druk nogmaals op deze toets om het eerst gekozen nummer in de belgeschiedenis te bellen.

### Spraakherkenning

- Druk op deze knop voor het infotainment-touchscreen om naar het spraakherkennings scherm te gaan.
- Druk nogmaals op deze knop om een spraakopdracht opnieuw in te voeren.

### Instrumentenpaneel/Terug

- Wanneer het instrumentenpaneel zich niet in de modusmodus bevindt, drukt u op deze knop om het instrumentenpaneelmenu weer te geven.
- Wanneer het instrumentenpaneel zich in de modusmodus bevindt, drukt u op deze knop om terug te keren naar het scherm op het bovenste niveau of om het menu te verlaten als er geen scherm op een hoger niveau is.
- Als u belt via de Bluetooth-interface, drukt u erop om het gesprek te beëindigen.

### Modus

- Een modus selecteren: Druk op de modusknop om te schakelen tussen

media-apps, randapparatuur en vooraf geïnstalleerde audio-/video-apps van derden.

Claxon 

- Druk op de claxonknop om te claxonneren en laat de knop los om te stoppen met claxonneren.

#### **VOORZICHTIG**

- Druk niet te lang op de claxon, want dan kan deze beschadigd raken.

#### **HERINNERING**

- Neem de verkeerswetgeving in acht en gebruik de claxon alleen wanneer het echt noodzakelijk is.

## Stuurwiel afstellen

### Stuurwiel elektrisch afstellen\*

Het stuurwiel is alleen af te stellen als het contact is ingeschakeld.

- Zet de elektronische schakelaar omhoog/omlaag/vooruit/achteruit om de hoek of axiale positie van het stuurwiel aan te passen.

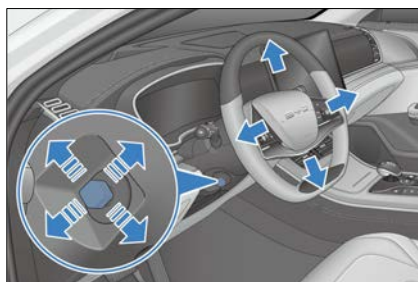



### WAARSCHUWING

- Stel het stuur tijdens het rijden nooit af, omdat dit een risico op verminderde controle over het voertuig met zich meebrengt, wat tot ongelukken kan leiden.
- Beweeg het stuur na het afstellen op en neer om te controleren of het goed vergrendeld is.

### Stuurwiel handmatig afstellen\*

- Om de positie van het stuurwiel af te stellen, houdt u het vast en doet u het volgende:
  - Duw de stelhendel van het stuurwiel omlaag, stel het stuurwiel in de gewenste stand af en zet de hendel vervolgens terug in de oorspronkelijke stand.

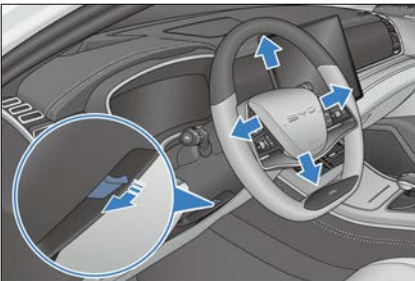

### WAARSCHUWING

- Stel het stuur tijdens het rijden nooit af, omdat dit een risico op verminderde controle over het voertuig met zich meebrengt, wat tot ongelukken kan leiden.

### WAARSCHUWING

- Beweeg het stuur na het afstellen op en neer om te controleren of het goed vergrendeld is.

### Stuurwielbegroeting\*

- Als het voertuig geen snelheid heeft ( $\leq 3$  km/u), als het contact wordt uitgeschakeld en het bestuurdersportier wordt geopend, wordt de kolom van het stuurwiel omhoog gekanteld om uit de huidige stand te worden teruggetrokken, zodat de bestuurder uit het voertuig kan stappen, en omlaag gekanteld om uit te schuiven naar de vorige stand wanneer het portier wordt gesloten.
- Als het contact is uitgeschakeld en het bestuurdersportier wordt geopend, wordt de kolom omhoog gekanteld om uit de huidige stand te worden teruggetrokken, zodat de bestuurder in het voertuig kan stappen, en naar beneden gekanteld om uit te schuiven naar de vorige stand nadat de bestuurder op de stoel is gaan zitten en het portier sluit.

### Verwarmd stuurwiel\*

Schakel het verwarmde stuurwiel\* op een van de volgende drie manieren in:

1. Ga naar het infotainment-touchscreen →  → **Vehicle Settings (Voertuiginstellingen)** → **A/C (Airco)** voor toegang tot de bedieningsinterface van de airco. Tik op de ventilatie- en verwarmingsinstellingen en vervolgens op de knop onder het

pictogram van het verwarmde stuurwiel: AAN geeft aan dat de functie is ingeschakeld en UIT geeft aan dat de functie is uitgeschakeld.

2. Ga naar het vervolgkeuzemenu en tik op het pictogram verwarmd stuurwiel. De knop wordt gemarkeerd wanneer de functie is ingeschakeld en is grijs wanneer deze is uitgeschakeld.
3. Spraakbesturing: Activeer de spraakbesturing om het verwarmde stuurwiel in of uit te schakelen.



### VOORZICHTIG

- Het verwarmde stuurwiel wordt na 30 minuten werking automatisch uitgeschakeld.

### Instellingen modus stuurbevoegdheid

- Het gevoel van stuurbevoegdheid varieert van persoon tot persoon, net als de evaluatie en behoeften voor dit gevoel.
- Om de stuurmodus in te stellen, gaat u naar het Infotainment-touchscreen → → **Vehicle Settings** (**Voertuiginstellingen**) → **Smart Chassis (Intelligent chassis)** → **Steering mode (Stuurmodus)** en selecteert u **Comfort** of **Sport**.



### HERINNERING

- Het is raadzaam de stuurbevoegdheid in de sportmodus te zetten als het stuur licht aanvoelt wanneer het voertuig op hoge snelheid rijdt.

## Schakelaars

### Lichtschakelaars

Zet de lichtschakelaar op 0 om alle lichten uit te schakelen, behalve de dagrijverlichting. Wanneer de daglichtfunctie is ingeschakeld op het infotainment-touchscreen, is de dagrijverlichting aan. Wanneer deze functie is uitgeschakeld, gaat de dagrijverlichting uit.

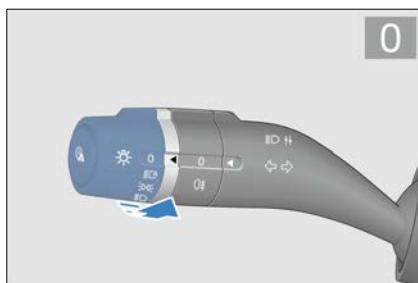

### Automatische verlichting

Zet de lichtschakelaar op . De carrosseriecontrolemodule registreert de helderheidsgegevens van de lichtintensiteitsensor om de positielichten en het dimlicht automatisch in of uit te schakelen.

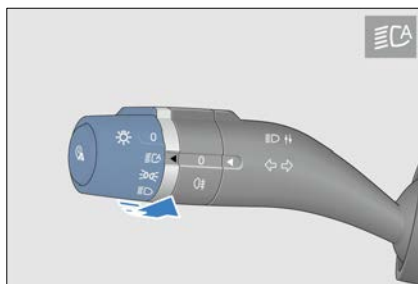

## ! HERINNERING

- De lichtintensiteitsensor bevindt zich aan de bovenkant van de voorruit. Blokkeer de sensor niet en laat er niets op spatten.

### Standlichten

Zet de lichtschakelaar op  om de standlichten in te schakelen.

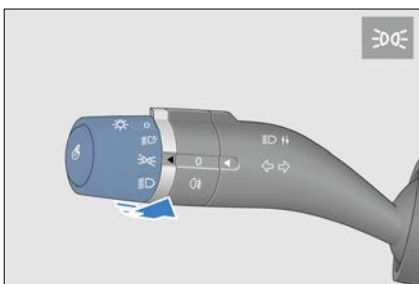

### Dimlicht

Zet de lichtschakelaar op  om het dimlicht in te schakelen.

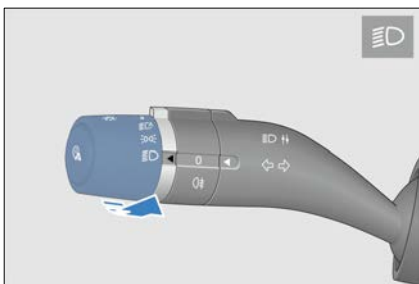

### Mistlichten achterzijde

Zet de lichtschakelaar op  en draai de mistlichtknop op  om de mistachterlichten in te schakelen. De lichtschakelaar keert automatisch terug naar .

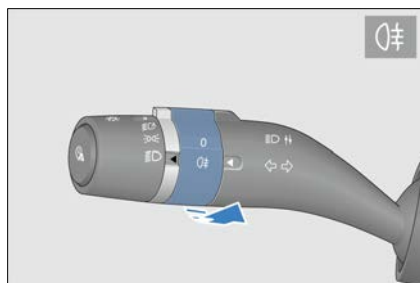

### Grootlicht

Zet de lichtschakelaar op  en duw de lichtschakelaarhendel omlaag (weg van het stuurwiel) om het grootlicht in te schakelen.

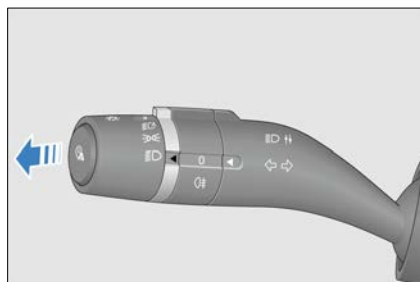

### Inhaallicht

Trek de hendel van de lichtschakelaar (naar het stuur) om het inhaallicht in te schakelen. Laat de hendel van de lichtschakelaar los om deze automatisch te resetten. Het inhaallicht gaat uit.



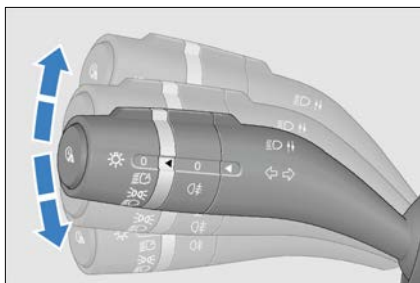

## Richtingaanwijzers

- Duw de hendel omhoog om een bocht naar rechts aan te geven. De rechter richtingaanwijzer en de bijbehorende indicator op het instrumentenpaneel knipperen.
- Trek de hendel naar beneden om een bocht naar links aan te geven. De linker richtingaanwijzer en de bijbehorende indicator op het instrumentenpaneel knipperen.



## Automatisch licht uit

- Voorwaarden voor het activeren van de automatische lichtuitschakelfunctie: Om deze functie te activeren, zet u de lichtschakelaar op  of  en schakelt u het voertuig uit.
- Wanneer de automatische lichtuitschakelfunctie is geactiveerd, gaan de koplampen, standlichten, mistachterlichten en grootlicht binnen 10 seconden uit nadat het bestuurdersportier gesloten is.
- Wanneer de automatische lichtuitschakelfunctie is geactiveerd, gaan de koplampen, standlichten, mistachterlichten en grootlicht binnen 10 minuten uit als het bestuurdersportier open is.
- Nadat de lichten automatisch zijn uitgeschakeld en de lichtstatus

verandert, gaan deze lichten aan in de nieuwe status. Als nog steeds aan de voorwaarden voor het activeren van de automatische lichtuitschakelfunctie wordt voldaan, wordt de functie weer geactiveerd.



- Uitschakelen van de functie Automatisch licht uit: Wanneer het voertuig is ingeschakeld, is de automatische lichtuitschakelfunctie uitgeschakeld en kan de lichtschakelaar normaal worden bediend.
- Als de automatische lichtuitschakelfunctie de lichten heeft uitgeschakeld en het antidiefstalalarmsysteem is ingeschakeld, zorgt het uitschakelen van het alarmsysteem ervoor dat de lichten automatisch weer aan gaan. Als het bestuurdersportier gesloten blijft, gaan de lichten na 10 seconden weer uit. Maar als een portier open is, wordt het licht binnen 10 minuten uitgeschakeld.

## Verlichtingsvertraging

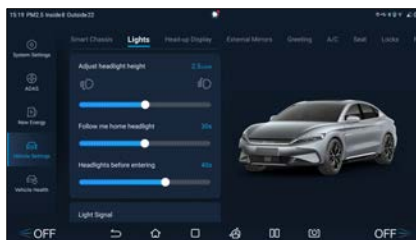

- Wanneer het voertuig is ingeschakeld, tikt u op  → **Vehicle Settings (Voertuiginstellingen)** → **Lights (Lichten)** om de vertragingstijd in te stellen.



- **Volg-mij-naar-huis-koplamp:**
  - De verlichtingsvertraging is standaard 10 seconden en kan

worden ingesteld op het infotainment-touchscreen. Als de lichtschaakelaar is ingesteld op , , of , wanneer u het voertuig uitschakelt, vier portieren vergrendelt en het voertuig verlaat, blijven de bijbehorende lichten nog 10 seconden branden (of de ingestelde periode).

• **Koplampen voor het binnengaan:**

- De verlichtingsvertraging is standaard 10 seconden en kan worden ingesteld op het infotainment-touchscreen. Als de lichtschaakelaar is ingesteld op , , of  wanneer u het voertuig ontgrendelt en nadert, blijven de bijbehorende lichten 10 seconden branden (of de ingestelde tijdsperiode).

**Hoogte van de koplamp aanpassen**

Wanneer het dimlicht is ingeschakeld, tikt u op het touchscreen voor infotainment op  → **Vehicle Settings (Voertuiginstellingen)** → **Ambient Light (Sfeerlicht)** → **Adjust headlight height (Pas de hoogte van de koplampen aan)** om de verticale bundelhoek van de koplampen aan te passen.

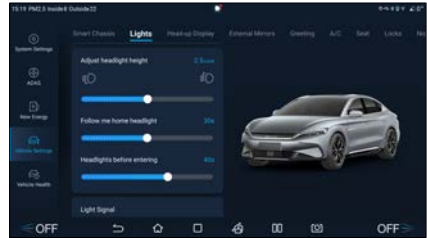

Voorwaarden voor laden	Aanbevolen lichtniveau
Eén persoon op de bestuurdersstoel	0~2
De bestuurder, plus één passagier op de stoel voorin	0~2
Alle stoelen bezet	0~2
Alle stoelen bezet, plus een gelijkmatig verdeelde lading in de kofferbak	1~3
Driver, plus een gelijkmatig verdeelde belasting in de kofferbak	1~3



- De laadomstandigheden van het voertuig kunnen verschillen. Pas dienovereenkomstig aan.

### Grootlicht-hulp (High Beam Assist, HMA)

- Het grootlicht-hulpsysteem maakt gebruik van een multifunctionele camera op de voorruit om de huidige rijomstandigheden te bepalen en schakelt, indien noodzakelijk, automatisch tussen groot- en dimlicht.
- Tik op  → **ADAS (Geavanceerd bestuurdersassistentiesysteem)** → **Driving Assist (Rijhulp)** om grootlicht-hulp in te schakelen.

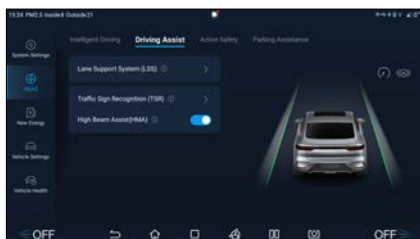

### Grootlicht-hulp activeren

- Zet de lichtschaelaar op . Wanneer de snelheid van het voertuig hoger is dan 35 km/u en het licht voldoet aan de omstandigheden, wordt grootlicht-hulp automatisch geactiveerd en schakelt tussen dimlicht en grootlicht op basis van de huidige rijomgeving.



#### **HERINNERING**

- Wanneer grootlicht-hulp is geactiveerd, licht de grootlicht-

#### **HERINNERING**

hulp-indicator op het instrumentenpaneel op.

### Grootlicht-hulp deactiveren

- De grootlicht-hulp deactiveren:
  - Zet de lichtschaelaar in elke stand behalve .
  - Tik op  → **ADAS (Geavanceerd bestuurdersassistentiesysteem)** → **Driving Assist (Rijhulp)** of gebruik het snelmenu om geavanceerd bestuurdersassistentiesysteem uit te schakelen.
  - Grootlicht handmatig activeren.

### Omstandigheden systeemonderdrukking

- HMA wordt onderdrukt in een van de volgende situaties:
  - De snelheid van het voertuig is minder dan 35 km/u.
  - Mistlampen of richtingaanwijzers zijn ingeschakeld of het voertuig maakt een scherpe bocht.

### Beperkingen van het systeem

- Grootlicht-hulp kan onverwacht worden geactiveerd of niet worden geactiveerd in de volgende gevallen (in dergelijke gevallen wordt bestuurders geadviseerd om de lichten handmatig te bedienen):
  - Er zijn verkeersdeelnemers met slechte verlichting (zoals voetgangers en fietsers), spoorwegen of waterwegen in de buurt, of wilde dieren op de wegen.

- De voorruit is vuil, bedekt met wasem of geblokkeerd door stickers of versieringen.
- Er zijn sterk reflecterende objecten in de buurt, zoals verkeersborden op snelwegen en waterreflectie op het wegdek.



### VOORZICHTIG

- In het geval van een botsing of als er sensors opnieuw zijn geïnstalleerd, moet u contact opnemen met een officiële BYD-dealer of een erkend servicepunt om de sensoren te kalibreren om te voorkomen dat de systeemprestaties worden beïnvloed.

## Ruitenwisserschakelaar

### Voorruiwssers en -sproeier

- De hendel wordt gebruikt om de ruitenwissers en sproeier te bedienen. Het heeft vijf modi:
  - : Snel
  - : Langzaam
  - : Automatische wissers/intermitterend
  - : Uit
  - : Tipbediening ruitenwissers

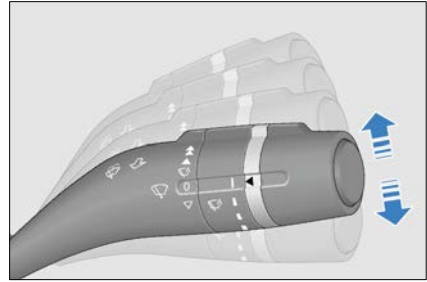

- Om een modus te selecteren, duwt u de hendel omhoog of omlaag.
- In langzame en snelle modi werkt de ruitenwisser continu.
- Als u de hendel omlaag uit de -stand trekt, wordt de puntwissermodus geactiveerd . De ruitenwissers vegen met een lage snelheid totdat u de hendel loslaat.

### Automatische ruitenwissers/interval

- De regensensor regelt automatisch de werking van de ruitenwissers op basis van de regenval en bevindt zich voor de achteruitkijkspiegel tegen de voorruit in het voertuig.
- Om de automatische ruitenwisserfunctie te gebruiken, zet u de ruitenwisserschakelaar in de automatische modus, gaat u naar het Infotainment-touchscreen → → **Vehicle Settings (Voertuiginstellingen)** → **Greeting (Begroeting)** en schakelt u **Auto wiper (Automatische ruitenwisser)** in.
- Om de interval ruitenwisserfunctie te gebruiken, zet u de ruitenwisserschakelaar in de automatische modus en schakelt u de automatische ruitenwisser uit op het infotainment-touchscreen via → → **Vehicle Settings**

### (Voertuiginstellingen) → Greeting (Begroeting).

- De automatische ruitenwisserfunctie heeft vier gevoeligheidsniveaus. Hoe hoger de hendel, hoe hoger de gevoeligheid. Wanneer u de automatische ruitenwisserfunctie gebruikt, wijzigt u de gevoeligheid door de schakelaar aan te passen op basis van actuele regenomstandigheden. Als de ruitenwisser te snel reageert op regen, verminder dan de gevoeligheid; als de ruitenwisser te langzaam reageert op regen, verhoog dan de gevoeligheid.

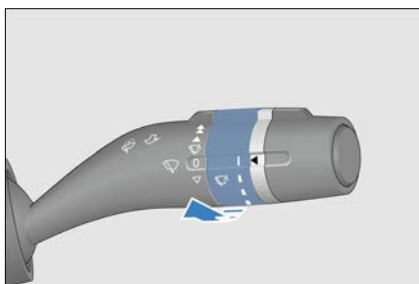

### WAARSCHUWING

- Als de ruitenwisserschakelaar  is ingeschakeld terwijl het contact is ingeschakeld, kan het met de hand aanraken van het glas op de bovenkant van de sensor of het afvegen met een doek ervoor zorgen dat de ruitenwisser werkt en dus tot een ongeval leiden.
- Schakel de automatische modus van de ruitenwisser uit tijdens het wasproces van het voertuig, in droge seizoenen of bij regenloos weer om onopzettelijke bediening van de ruitenwisser te voorkomen.

### WAARSCHUWING

- De regensensor kan niet elke regenval adequaat herkennen en vervolgens de ruitenwissers activeren. Wanneer regenwater op de voorruit het zicht beïnvloedt, wijzig dan tijdig de infotainment-instellingen wanneer noodzakelijk om de automatische functie uit te schakelen en in plaats daarvan de ruitenwissers handmatig te gebruiken.

### VOORZICHTIG

- Wanneer de ruitenwisser halverwege stopt vanwege sneeuwophoping en/of andere redenen, zet de ruitenwisser dan uit, parkeer het voertuig op een veilige plaats en verwijder de sneeuw en ander vuil, zodat de ruitenwisser goed kan werken.
- De sensor kan er soms niet in slagen om sneeuwvlokken goed te identificeren, omdat ze verschillende vormen hebben, wat kan leiden tot een storing van de ruitenwisser. Nadat de sneeuw is gesmolten, kan dit leiden tot automatisch vegen van de ruitenwisser.

### HERINNERING

- Als de wisserhendel zich in  bevindt, voert de ruitenwisser een veegactie uit wanneer de gevoeligheid van de ruitenwisser met één verschuiving wordt verhoogd; als de ruitenwisser van

## **HERINNERING**

UIT naar  wordt gedraaid, voert de ruitenwischer een veegactie uit.

### **Sproeier voor voorruit**

Trek de ruitenwisserschakelaar omhoog (richt het stuurwiel) zodat het systeem alleen water spuit zonder te vegen als de omhoogtrektijd kort is (binnen 0,5 seconden), of sproei water en veeg met een lage snelheid als de omhoogtrektijd lang is. Laat de ruitenwisserschakelaar los zodat de ruitenwischer automatisch drie keer kan vegen en dan terug naar de oorspronkelijke stand kan gaan.

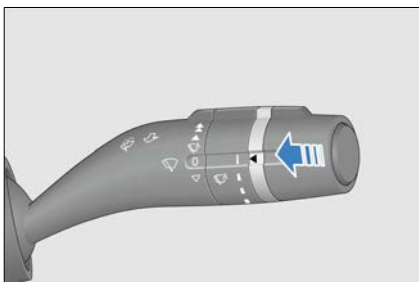

## **Schakelaars bestuurdersportier**

### **Schakelaars elektrische ruiten**

- De ruitbedieningsschakelaar aan de bestuurderszijde bevat vier knoppen om de ruiten van respectievelijk vier portieren omhoog of omlaag te laten rollen.
  - Druk op een schakelaar om de ruit omlaag te rollen.
  - Trek aan een schakelaar om de ruit omhoog te rollen.

- Terwijl u de schakelaar gebruikt, laat u deze los om de ruit halverwege te stoppen.



### **Automatische bediening (indien uitgerust met anti-beknellingsfunctie)**

- Omlaag rollen: Druk een schakelaar naar de tweede positie en laat los. De bijbehorende ruit rolt automatisch omlaag.
- Omhoog rollen: Trek een schakelaar naar de tweede positie en laat los. De bijbehorende ruit rolt automatisch omhoog.
- Om de ruit halverwege te stoppen, drukt u de schakelaar voorzichtig in de tegenovergestelde richting.

### **Handmatige bediening**

- Omlaag rollen: Druk de schakelaar naar de eerste positie en laat deze niet los. De bijbehorende ruit wordt handmatig omlaag gerold.
- Omhoog rollen: Trek de schakelaar naar de eerste positie en laat deze niet los. De bijbehorende ruit wordt handmatig omhoog gerold.

## Anti-beknelling van ruit

### Anti-beknellingsfunctie

Als iemand of een object bij het sluiten door de ruit bekneld raakt, stopt de ruit en rolt het automatisch naar beneden.

### Initialisatie van anti-beknellingsfunctie

- Als de laagspanningsaccu wordt losgekoppeld terwijl een ruit wordt gesloten of geopend, werken de functies automatische ruit omhoog rollen en anti-beknelling niet meer.
- Trek aan en houd de ruitbedieningsschakelaar voor de eerste keer vast, zodat de ruit naar boven komt en minimaal 400 ms blijft blokkeren. Laat uw hand los wanneer de ruit naar boven komt.



### WAARSCHUWING

Volg de onderstaande voorzorgsmaatregelen om ernstig letsel of overlijden door het sluiten van ruiten te voorkomen:

- Voordat u de elektrisch bediende ruiten bedient, moet u ervoor zorgen dat er bij alle passagiers geen lichaamsdelen tussen de ruit bekneld kunnen raken.
- Laat een kind de elektrische ruiten niet bedienen.



### VOORZICHTIG

- Als de anti-beknellingsfunctie te vaak wordt geactiveerd, kan de oververhittingsbeveiliging van de motor van de regelaar worden geactiveerd.

### VOORZICHTIG

- Activeer de anti-beknellingsfunctie niet opzettelijk door enig lichaamsdeel tussen de ruit te duwen.
- De anti-beknellingsfunctie werkt mogelijk niet als een object tussen de ruit zit wanneer het bijna volledig is gesloten.
- Het wordt aanbevolen om contact op te nemen met een officiële BYD-dealer of een erkend servicepunt voor onderhoud als de automatische sluitfunctie of anti-beklemmingsfunctie van de ruiten niet normaal werkt.

### Centrale vergrendeling

Het bestuurdersportier is uitgerust met schakelaars voor de centrale portiervergrendeling. Beide schakelaars kunnen alle portieren vergrendelen of ontgrendelen.

#### ① Vergrendelen

Druk op de centrale vergrendelingsknop. Alle portieren zijn vergrendeld en de rode vergrendelingsindicator gaat branden.

#### ② Ontgrendelen

Druk op de centrale ontgrendelingsknop. Alle portieren zijn ontgrendeld en de rode vergrendelingsindicator gaat uit.



## Instelknoppen voor de zijspiegel

### Selectieknoppen zijspiegels

 Knop linker zijspiegel

 Knop rechter zijspiegel

### Instelknoppen voor de zijspiegel

Druk op deze knop om de zijspiegel in de juiste stand te zetten.

### Bediening inklappen zijspiegel

Druk op deze knop om de zijspiegels in te klappen.



## Kilometertellerschakelaar

- De weergegeven kilometertellerinformatie omvat:
  - Totaal kilometerstand: het totale aantal kilometers dat het voertuig heeft afgelegd.

- Kilometerstand 1/Kilometerstand 2: verschillende gereden kilometers sinds de twee dagtellers op nul zijn gezet.
- De kilometerteller bevindt zich standaard in de km-eenheid. U kunt de eenheid instellen op mijl in de instellingen van de eenheid op het infotainment-touchscreen
- Druk op de kilometertellerschakelaar om te schakelen tussen 'Total Mileage' (Total kilometerstand) - 'Mileage 1' (Kilometerstand 1) - 'Mileage 2' (Kilometerstand 2) - 'Total Mileage' (Totale kilometerstand). De schakelstatus wordt overeenkomstig weergegeven op het instrumentenpaneel.
- Houd 'Mileage 1' (Kilometerstand 1) en 'Mileage 2' (Kilometerstand 2) ingedrukt om de kilometerinformatie te wissen.



- Met behulp van een dagteller kunt u het aantal kilometers per rit (Kilometerstand 1 of Kilometerstand 2) berekenen.

## Modusschakelaars

Met deze schakelaars kunnen bestuurders kiezen uit de verschillende modi voor regeneratief remmen, sneeuw en ECO, SPORT of NORMAAL.

### ① Knop Regeneratieve remmodus

- De regeneratieve remmodus omvat 2 modi.
- De standaardinstelling is de standaard regeneratieve remmodus.
- Zet hendel ① omhoog om de regeneratieve remkracht te vergroten.

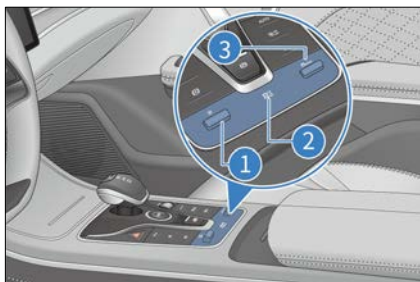

### ② Knop sneeuwmodus

- Druk de sneeuwmodusschakelaar ② omlaag om het voertuig in de sneeuwmodus te zetten.
  - Deze modus wordt aanbevolen op vrij sterke oppervlakken bedekt met gladde materialen zoals gras, sneeuw, ijs of grind.
  - Hoewel de sneeuwmodus de tractie, rijprestaties en manoeuvreerbaarheid optimaliseert, wordt aanbevolen om plotselinge acceleratie of hoge snelheid te vermijden.

### ③ MODUS-schakelaar

- Ecologie, behoud, optimalisatie (Ecology, Conservation, Optimization, ECO): gemiddeld voertuigvermogen, comfortabele bestuur- en rijervaring en een betere economie.

- Normale modus (NORMAL): modus met standaard instellingen, de standaard rijconditie.
- Sport (SPORT): Het voertuig heeft goede vermogensprestaties, maar de acceleratieprestaties zijn verminderd bij lage laadstatus, of te hoge of lage temperaturen.
- De standaardinstelling is normaal (NORMAAL).
- Beweeg hendel ③ omhoog om het voertuig in de ECO-modus te zetten.
- Beweeg hendel ③ omlaag om het voertuig in de SPORT-modus te zetten.
- Beweeg hendel ③ herhaaldelijk omlaag om door de modus NORMAAL → SPORT → ECO → NORMAAL te bladeren.
- Beweeg hendel ③ herhaaldelijk omhoog om door de modus NORMAL → EDO → SPORT → NORMAL te bladeren.



#### VOORZICHTIG



- Omdat ESC-activering het motorkoppel beperkt, kan het tijdelijk uitschakelen van ESC helpen als het voertuig vastzit in diepe sneeuw. Zorg ervoor dat u ESC weer inschakelt zodra u de situatie hebt overwonnen.



#### HERINNERING

- De rijmodi worden gerangschikt als SPORT, NORMAAL en ECO, in aflopende volgorde van rijvermogen. Zorg ervoor dat u veilig rijdt.

## Alarmlichtschakelaar

Wanneer de knop  wordt ingedrukt, beginnen alle richtingaanwijzers en de richtingaanwijzerlampjes op het instrumentenpaneel te knipperen. Ze stoppen allemaal met knipperen wanneer knop  opnieuw wordt ingedrukt.

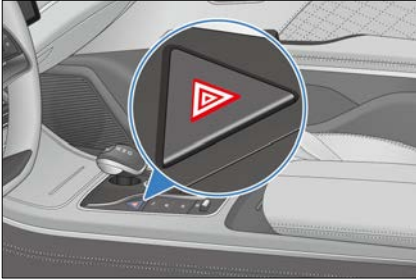

### VOORZICHTIG

- De alarmknipperlichten worden gebruikt om bestuurders en voetgangers te waarschuwen voor mogelijke gevaren.



## Schakelaar zonnedak

### Panoramisch zonnedak

Het zonnedak kan alleen worden bediend wanneer het voertuig is ingeschakeld of wanneer de uitschakelvertraging niet is verlopen.



### Het schuifdak openen

- Houd de knop voor het openen van het schuifdak  ingedrukt om het schuifdak handmatig te openen. Laat de knop halverwege los om het schuifdak in de huidige positie te stoppen.

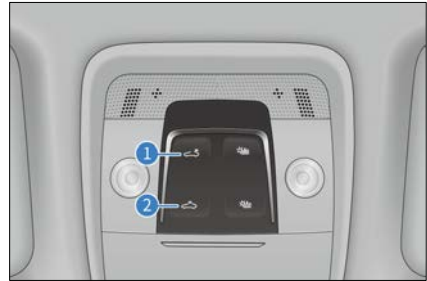
- Als u de openknop van het zonnedak  indrukt en onmiddellijk loslaat, kantelt het zonnedak omhoog voor ventilatie. Als u nogmaals op de knop drukt, wordt het zonnedak voor ongeveer 2/3 automatisch geopend. Als u nogmaals op de knop drukt, wordt het zonnedak volledig geopend. Als knop  of  wordt ingedrukt terwijl het zonnedak opengaat, stopt het zonnedak in de huidige positie.



### Het zonnedak sluiten

- Houd de sluitknop voor het zonnedak  ingedrukt om het zonnedak te sluiten. Het schuifdak stopt als de knop wordt losgelaten.
- Als het schuifdak is geïnitieerd, wordt de zonwering automatisch gesloten als u de knop voor het sluiten van de zonwering  onmiddellijk na het aanraken loslaat. Druk halverwege op knop  of  om het schuifdak op de huidige positie te laten stoppen.

### De zonwering openen/sluiten

#### De zonwering openen

- Houd de knop voor het openen van de zonwering  ingedrukt om de zonwering handmatig te openen.



Laat de knop halverwege los om de zonwering te stoppen.

- Laat de knop voor het openen van de zonwering ① onmiddellijk na het indrukken los. De zonwering opent automatisch. Om de zonwering op de huidige positie te laten stoppen, raakt u knop ① of ② halverwege aan.



### De zonwering sluiten

- Houd de sluitknop voor de zonwering ② ingedrukt om de zonwering handmatig te sluiten. Laat de knop halverwege los om de zonwering in de huidige positie te stoppen.
- Als de zonwering is geïnitieerd, wordt de zonwering automatisch gesloten als u de sluitknop van de zonwering ② onmiddellijk na het indrukken loslaat. Raak knop ① of knop ② halverwege aan om de zonwering op de huidige positie te laten stoppen.

### **VOORZICHTIG**

Vermijd bij het openen of sluiten van de zonwering van het schuifdak krachtig contact met het gordijn om schade te voorkomen.

### Anti-beknelling zonnedak

Als het sluitingsproces van het zonnedak of de zonwering door iets wordt belemmerd, zal het stoppen en zich iets terugtrekken.

### **WAARSCHUWING**

- Blijf uit de buurt van het zonnedak wanneer het opent of sluit, anders kan er ernstig letsel optreden.
- Passagiers mogen hun handen of hoofd niet door het zonnedak steken. Anders kan ernstig letsel of zelfs overlijden optreden.

### **VOORZICHTIG**

- Als u het zonnedak probeert te openen bij buitentemperaturen onder 0°C of als het bedekt is met sneeuw of vorst, kan dit schade toebrengen aan het zonnedak of de motor ervan.

### Initialisatie

- Als het contact is ingeschakeld, blijft het signaal geldig en bevindt het zonnedak zich in de niet-geïnitieerde toestand. Probeer de volgende stappen voor initialisatie:
  1. Druk op de sluitknop van het zonnedak om het zonnedak tot aan het blokkeringspunt te stoppen.
  2. Sluit de zonwering en stop deze tot aan het blokkeringspunt.
  3. Open de zonwering volledig.
  4. Open het zonnedak volledig.
  5. Sluit de zonwering volledig.

## VOORZICHTIG

- Houd tijdens het initialisatieproces de Uit-knop van de zonnedakschakelaar ingedrukt totdat de initialisatie is voltooid.
- Het zonnedak en de zonwering worden tegelijkertijd geïnitieerd.

## Schakelaar noodoproep

### Noodoproep (emergency call, e-call)

- E-Call verwijst naar emergency call (noodoproep). De noodoproep kan handmatig worden bediend door de SOS-oproepknop in het plafond minimaal 2 seconden te bedienen.
- In het geval dat de airbags worden geactiveerd of een ernstige botsing wordt gedetecteerd, wordt de noodoproep automatisch geactiveerd.



- Het noodoproepsysteem neemt automatisch contact op met hulpverleners en communiceert standaardinformatie naar een Antwoordpunt voor openbare veiligheid (Public Safety Answering Point, PSAP).

## VOORZICHTIG

- De gekozen noodoproep kan niet handmatig worden geannuleerd vanuit het voertuig totdat de PSAP ophangt of 10 keer achter elkaar niet is beantwoord.

## Schakelaar interieurverlichting

### Binnenverlichting voorin

Raak in een willekeurige contactstatus de afdekking van de interieurverlichting voorin aan om de verlichting in te schakelen.



### Binnenverlichting aan de zijkant

Raak het deksel van de binnenverlichting aan om de verlichting in te schakelen.



## Slimme omgevingsverlichting

Wanneer het portier wordt geopend, gaat de slimme omgevingsverlichting binnen automatisch aan om een aangename omgeving in de cabine te creëren.

- Tik op  → **Vehicle Settings (Voertuiginstellingen)** → **Lights (Lichten)** om de kleur, helderheid of het verlichtingsgebied in te stellen.

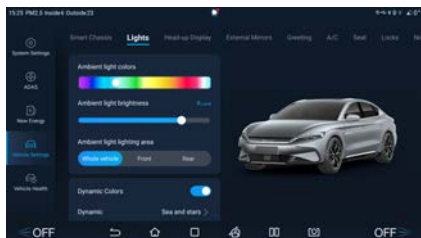



## GEBRUIKEN EN RIJDEN

# 04

Opladen/ontladen .....	92
Accu .....	109
Voorzorgs-maatregelen voor gebruik .....	112
Starten en rijden .....	118
Bestuurders-assistentie .....	129
Andere hoofdfuncties .....	168

# Opladen/ontladen

## Opladainstructies

- Laadapparatuur gebruikt hoogspanningsstroom. Het is minderjarigen verboden het voertuig op te laden of de laadapparatuur aan te raken. Houd ze uit de buurt van het voertuig tijdens het opladen.
- Het opladen kan van invloed zijn op medische of geïmplanteerde elektronische apparaten. Raadpleeg de fabrikant van het apparaat voordat u het oplaadt.
- Laad het voertuig op in een relatief veilige omgeving en vermijd opladen in vochtige gebieden of gebieden met vuur of warmtebronnen.
  - Bescherm de laadapparatuur tegen contact met water op regenachtige dagen.
- Voordat u oplaadt:
  - Zorg ervoor dat de voedingsapparatuur, de oplaadconnector, de oplaadpoort en het oplaadaansluitapparaat vrij zijn van defecten, zoals kabelslijtage, verroeste poorten, gebarsten behuizingen of vreemde voorwerpen in de poorten.
  - Laad het voertuig niet op wanneer de stekker, het stopcontact of de metalen aansluitpunten van de oplaadconnector of -poort loszitten of beschadigd zijn door roest of corrosie.
  - Als de oplaadconnector, -poort, -stekker of -aansluiting zichtbaar vuil of vochtig is, veegt u deze af met een droge en schone doek om ervoor te zorgen dat de aansluiting droog en schoon is.
- Gebruik laadapparatuur die voldoet aan de lokale normen.
  - Wijzig, demonteer of repareer de laadapparatuur en bijbehorende poorten niet om een storing of brand te voorkomen.
  - Gebruik geen laadapparatuur die niet voldoet aan de veiligheidsnormen of die potentiële veiligheidsrisico's met zich meebrengt. Laat kinderen de oplaadapparatuur niet gebruiken en houd dieren uit de buurt van het voertuig tijdens het opladen.
- Zorg ervoor dat uw handen goed droog zijn voordat u oplaadt.
- Als er tijdens het opladen iets abnormaals in het voertuig of de laadapparatuur wordt aangetroffen, stop dan onmiddellijk en neem contact op met een officiële BYD-dealer of een erkend servicepunt.
- Neem altijd de volgende voorzorgsmaatregelen voor het opladen in acht om schade aan het voertuig te voorkomen:
  - Schud de oplaadconnector niet, anders kan de oplaadpoort van het voertuig beschadigd raken.
  - Laad het voertuig waar mogelijk niet op bij onweer, anders bestaat het risico op blikseminslag.
- Open de motorkap niet voor onderhoud tijdens het opladen.
- Koppel de laadapparatuur na het opladen niet los met natte handen of terwijl u op een nat oppervlak staat.

- Controleer voordat u gaat rijden of de laadapparatuur is losgekoppeld van de laadpoort.

### Compatibiliteit van auto en laadinfrastructuur

- Deze tekens bevinden zich op de laadcontactdoos van het voertuig en op de onderdelen van de laadinfrastructuur (bv. laadstations en stopcontacten).

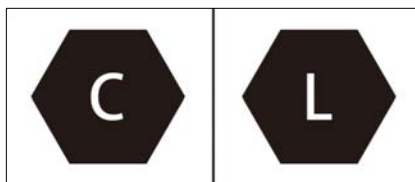

- Deze labels verwijzen naar gestandaardiseerde laadsystemen in overeenstemming met DIN EN 62196.

### Voorzorgsmaatregelen bij het opladen

- Wanneer de laadstatusbalk op het instrumentenpaneel rood wordt, is de hoogspanningsaccu bijna leeg. Laad het onmiddellijk op, anders wordt de levensduur van de hoogspanningsaccu verkort.
- Mode 2 opladen betekent opladen met een AC-oplaadconnector die voldoet aan de lokale normen. Gebruik een speciale AC-kabel en stopcontact die voldoen aan de lokale normen. Het doel van het gebruik van een speciale kabel is om de kabel te beschermen tegen uitval als gevolg van het breken van de kabel of het opladen van hoog vermogen van de hoogspanningsaccu. Het gebruik van een andere kabel dan speciale kabels kan de juiste werking van andere apparaten op de kabel beïnvloeden.
- Voorkomen van schade aan de laadapparatuur (voorzorgsmaatregelen voor het opladen van apparatuur):
  - Voorkom dat de laadapparatuur mechanische impact ondervindt.
  - Plaats de laadapparatuur niet in de buurt van verwarmingen of andere warmtebronnen.
- Voordat u oplaadt:
  - Zorg ervoor dat de oplaadconnector en de oplaadpoort vrij zijn van vreemde voorwerpen en dat de beschermkap van de oplaadconnector niet losraakt of vervormt.
  - Houd de oplaadconnector met één hand vast, lijk de connector uit met de oplaadpoort en duw deze naar binnen, waarbij u ervoor zorgt dat ze goed zijn aangesloten.
- Wanneer het opladen is voltooid:
  - Stop eerst met opladen en zorg ervoor dat de oplaadpoort ontgrendeld is.
  - Houd de oplaadconnector met één hand vast en verwijder de connector door de knop ingedrukt te houden.
  - Forceer de oplaadconnector er niet uit terwijl de oplaadpoort vergrendeld is, anders kan de oplaadpoort beschadigd raken.
- Voorzorgsmaatregelen:
  - De airco kan normaal worden gebruikt terwijl het voertuig wordt opgeladen. Om het laadvermogen

te garanderen, wordt aanbevolen om de airco niet in te schakelen.

- Het wordt aanbevolen dat niemand in het voertuig blijft tijdens het opladen.
- Het wordt aanbevolen om het voertuig tijdens het opladen in een geventileerde ruimte te parkeren.
- Het voertuigstelsel stopt automatisch met opladen wanneer de hoogspanningsaccu volledig is opgeladen. De oplaadpoort is uitgerust met een elektronisch slot. Ontgrendel het voordat u de laadapparatuur loskoppelt.
- Schakel de lader uit voordat u de oplaadconnector loskoppelt om het opladen te stoppen. Verwijder in Mode 2 de oplaadconnector en haal vervolgens de stekker uit het stopcontact.
- Wanneer het opladen is voltooid en de oplaadconnector is losgekoppeld, moet u ervoor zorgen dat de dop en het klepje van de oplaadpoort gesloten zijn, anders kunnen water of vreemde materialen de poort binnendringen en het normale gebruik beïnvloeden.
- Controleer voordat u het voertuig start of de laadapparatuur is losgekoppeld. Het vergrendelingsmechanisme kan de laadapparatuur en het voertuig beschadigen als het voertuig wordt gestart met de oplaadconnector onjuist geplaatst.
- Accutemperaturen die te laag of te hoog zijn, kunnen de laadprestaties van het voertuig nadelig beïnvloeden.
- Het temperatuurregelsysteem kan de laadcapaciteit van de accu bij lage temperaturen verbeteren. Vanwege capaciteitsbeperkingen van laadpalen wordt de laadtijd verlengd, wordt de verwarmingstijd langer en neemt het stroomverbruik van verwarming toe. Dit zijn normale fenomenen.
- Voor sneller DC-laden bij lage temperaturen wordt opladen vanaf lage laadstatus aanbevolen, omdat de laadstroom door de lage accutemperatuur klein is voor voertuigen met een hoge laadstatus in omgevingen met lage temperaturen.
- Om uw ervaring te verbeteren, wordt aanbevolen om het voertuig onmiddellijk na gebruik op te laden, omdat de accu relatief heet is en betere laadprestaties heeft.
- Het inschakelen van de airco tijdens het opladen bij lage temperatuur kan de prestaties van het regelsysteem accutemperatuur en de laadprestaties beïnvloeden.
- Het is normaal dat wanneer het regelsysteem accutemperatuur werkt tijdens het opladen, het laadvermogen dat op het instrumentenpaneel wordt weergegeven tijdelijk kan fluctueren.
- Voordat het opladen voltooid is, wordt de accunivellering geactiveerd voor een langere levensduur van de accu en dus kan de oplaadtijd langer zijn.
- In het geval van DC-laden met hoog vermogen bij hoge temperaturen, kunnen de prestaties van het regelsysteem accutemperatuur worden beïnvloed



door de airco in het passagierscompartiment en kunnen de oplaadprestaties afnemen, wat resulteert in een langere oplaadtijd. Om de laadefficiëntie te garanderen, wordt aanbevolen om de airco tijdens het opladen uit te schakelen.

- Wanneer de verwarmings- of koelfunctie tijdens het opladen is ingeschakeld, is het normaal dat zowel de laadtijd als het stroomverbruik iets toenemen.
- Tijdens het laden kan de accukoeling starten en werken de compressor, ventilator en andere componenten indien nodig. Het is normaal dat er wat geluid onder de motorkap is.
- Tijdens het opladen wordt de geschatte resterende tijd tot volledig opladen weergegeven op het instrumentenpaneel. Het is normaal dat de resterende tijd tot volledig opladen enigszins kan variëren, afhankelijk van de temperaturen, laadstatus en laadvoorzieningen.
- Als de klep van de oplaadpoort bevroren is door het weer of om

andere redenen, forceer hem dan niet open.

#### **HERINNERING**

- Open de klep van de oplaadpoort niet met kracht als deze vergrendeld is.
- Forceer de connector niet met kracht terwijl de elektrische vergrendeling is ingeschakeld.
- Sluit de klep van de oplaadpoort niet wanneer de poortdop volledig open is.
- Wanneer het voertuig met een externe voeding wordt opgeladen, is het normaal dat de koelventilator en de aircocompressor automatisch werken om de hoogspanningsaccu te laten afkoelen.

### **Algemene probleemoplossing bij het opladen**

<b>Storing</b>	<b>Mogelijke oorzaak</b>	<b>Oplossing</b>
De oplader is aangesloten, het opladen start, maar de accu wordt niet opgeladen	De hoogspanningsaccu is volledig opgeladen.	Wanneer de hoogspanningsaccu volledig is opgeladen, stopt het opladen automatisch.
	De temperatuur van de hoogspanningsaccu is te hoog of te laag.	Zet het voertuig in een omgeving met de juiste temperatuur en laad het op wanneer de temperatuur normaal wordt.
	Overladen van de laagspanningsaccu.	Vervang de laagspanningsaccu.





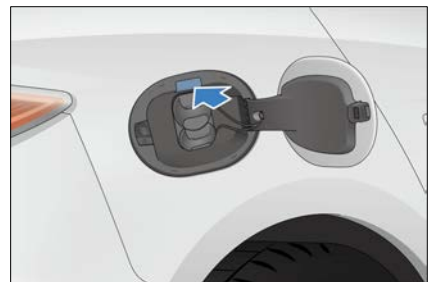

Storing	Mogelijke oorzaak	Oplossing
	Oplaadapparatuur faalt.	Als is vastgesteld dat de stroomindicator van het oplaadapparaat correct werkt of dat er geen andere ongebruikelijke indicaties zijn, vervang dan het oplaadapparaat of neem contact op met de leverancier van het oplaadapparaat.
	Voertuigdisplay heeft storing.	Controleer of er een storingsmelding van het oplaadsysteem op het instrumentenpaneel staat en stop het opladen. Het wordt aanbevolen om contact op te nemen met een officiële BYD-dealer of een erkend servicepunt.
	Netstroomuitval	Het opladen wordt automatisch opnieuw gestart wanneer het elektriciteitsnet is hersteld.
	Oplaadkabel is niet goed aangesloten.	Controleer of de oplaadaansluitkabel niet losjes is aangesloten.
Het opladen stopt halverwege.	Oplaadaansluitschakelaar is ingedrukt.	Als de oplaadaansluitschakelaar wordt ingedrukt, stopt het opladen. De oplaadaansluiting moet opnieuw worden aangesloten om te beginnen met opladen.
	De temperatuur van de hoogspanningsaccu is te hoog of te laag.	Als het instrumentenpaneel aangeeft dat de EV-functie beperkt is, stopt het opladen automatisch. Laad het voertuig op wanneer de accutemperatuur weer normaal is.
	Voertuig of laadpaal heeft storing.	Als er een storingsmelding is voor de laadpaal of het voertuig, is het raadzaam om contact op te nemen met een officiële BYD-dealer of een erkend servicepunt.

### Indicator AC-laden/ontladen voertuig

- De laad-/ontlaadindicator bevindt zich in de klep van de oplaadpoort aan de rechterkant van de carrosserie van het voertuig en geeft de laadstatus aan in respectievelijk groen, geel, rood, blauw en wit.
- Als de oplaad-/ontlaadconnector niet is aangesloten, brandt de indicator gedurende een bepaalde periode continu wit. Als het voertuig tijdens het gebruik vergrendeld is, brandt de indicator gedurende een

bepaalde periode en gaat vervolgens uit. Wanneer het voertuig ontgrendeld is, gaat de indicator weer branden.



Functie	Status voertuig	Status indicator	Kleur
Verlichting	Oplaadpoort geopend (geen connector aangesloten)	Continu wit	
Opladen	Initialisatieproces voor opladen/ontladen	Knipperend geel	
	Opladen wordt gepland/opladen gepauzeerd	Continu geel	
Opladen	Bezig met opladen	Knipperend groen	
	Het opladen is voltooid	Continu groen	
Ontladen	Bezig met ontladen	Knipperend blauw	
Storing	Storing bij opladen/ontladen	Continu rood	

## Opladen

- Voordat u oplaadt:
  - Controleer het oplaadapparaat op afwijkingen zoals gebarsten behuizing, versleten kabel, roestige stekker of vreemde materialen.
  - Laad niet op wanneer de oplaadaansluiting niet stevig meer is.
  - Zorg ervoor dat de poort vrij is van vloeistoffen of vreemde voorwerpen en dat de metalen aansluitingen niet roestig of gecorrodeerd zijn.
  - In elk van deze gevallen niet opladen. Anders kan persoonlijk letsel optreden als gevolg van kortsluiting of elektrische schokken.

### Mode 2-oplaadkabel gebruiken\*

#### 1. Apparatuur

- Sluit het voertuig aan op een stopcontact dat voldoet aan de lokale normen om het voertuig op te laden.
- Er moet een stopcontact voor huishoudelijk gebruik worden gebruikt dat voldoet aan de lokale normen om schade aan de leiding of trippen als gevolg van opladen met hoog vermogen te voorkomen, wat het normale gebruik van andere apparaten kan beïnvloeden.

- Deze Mode 2-oplaadkabel bevat een stekker (conform de lokale normen), een oplaadconnector, een regelkast en een oplaadkabel. De stekker wordt aangesloten op een standaard stopcontact en de oplaadconnector op de oplaadpoort van het voertuig.
- Laadtijd: Raadpleeg het bericht over oplaadtijd op het instrumentenpaneel of het infotainment-touchscreen.

### **WAARSCHUWING**

- Zie 'Opladinstructies' voor veiligheids waarschuwingen voor opladen.
- De hoogst toegestane bedrijfstemperatuur voor het product is 50 °C. Bewaar het product op een koele en droge plaats wanneer het niet in gebruik is.
- Plaats de apparatuur tijdens het opladen niet in de kofferruimte, onder de voorkant van het voertuig of in de buurt van de banden.
- Voorkom bij gebruik van de apparatuur dat deze door het voertuig wordt overreden, valt of wordt vertrap.
- Laat de apparatuur nooit vallen en trek nooit rechtstreeks aan de kabel. Wees voorzichtig bij het verplaatsen van de apparatuur.
- Het is ten strengste verboden om de oplaadapparatuur en de bijbehorende poorten te wijzigen, demonteren of repareren.
- Het wordt afgeraden om extra draad of adapter of connector te gebruiken. Als een extra adapter

### **WAARSCHUWING**

nodig is, kies dan een geschikte kabeldiameter ( $\geq 1,5 \text{ mm}^2$ ) en de adapter- of stekkerparameters moeten voldoen aan de vereisten.

- Gebruik de laadapparatuur nooit als de kabel van de huishoudelijke stekkerdoos zacht wordt, als de kabel van de oplaadconnector versleten is, als de isolatielaag gebarsten is of in geval van andere schade.
- Gebruik de apparatuur nooit wanneer de oplaadconnector, stekker of stekkerdoos is losgekoppeld of gebroken, of als er tekenen zijn van oppervlaktebeschadiging.

### **HERINNERING**

- Het wordt aanbevolen om contact op te nemen met een officiële BYD-dealer of een erkend servicepunt of lokale elektricien om een geschikte voeding te selecteren volgens de vereisten van de laadapparatuur.
- Aardingsinstructies voor laadapparatuur: De apparatuur moet goed geaard zijn. In geval van storing of schade aan de apparatuur zorgt de aardingskabel voor een minimale impedantie voor de ontlasting van het circuit en vermindert zo het risico op elektrische schokken. De apparatuur wordt geleverd met een aardingskabel die het aardingspunt verbindt met dat van de stekker, die moet overeenkomen met een

## HERINNERING

correct geïnstalleerd en goed geaard stopcontact.

- De oplaadkabel mag tijdens het opladen niet in een spiraal worden geplaatst, omdat dit de warmteafvoer beïnvloedt.
- Zie de oplaadinstructies voor specifieke voorzorgsmaatregelen voor opladen.

## 2. Opladen

Ontgrendel het voertuig en open de klep van de oplaadpoort.

- Ontgrendel de klep van de oplaadpoort:
  - Terwijl de voertuigportieren ontgrendeld en bij voorkeur uitgeschakeld zijn, drukt u op de klep van de oplaadpoort om deze te openen.



## WAARSCHUWING

- Open en sluit de klep van de laadpoort niet herhaaldelijk om storingen te voorkomen.
- Open de oplaadpoortdop en zorg ervoor dat er geen obstakels zijn tussen de kop van de

oplaadconnector en het uiteinde van de laadpunt.



- Sluit de voedingsterminal aan:
  - Steek de Mode 2-oplaadkabel in een stopcontact.
- De voertuigpoort aansluiten:
  - Steek de oplaadconnector correct in de poort.
  - Nadat de oplaadconnector is aangesloten, licht de laadaansluitingsindicator op het instrumentenpaneel of het infotainment-touchscreen op.
- Tijdens het oplaadproces worden de oplaadparameters en het oplaadteken weergegeven op het instrumentenpaneel.
  - Op dit moment kunt u het opladen plannen op het infotainment-touchscreen. Zie 'Laden met reservering' voor het configuratieproces.

## 3. Opladen stoppen

- Het opladen beëindigen:
  - Het opladen eindigt automatisch wanneer het voertuig volledig is opgeladen.
  - Om het opladen vroegtijdig te beëindigen, gaat u verder met de volgende stap.

- Koppel de oplaadconnector los:
  - Als de antidiefstalmodus van de portiervergrendeling is gedeactiveerd, drukt u direct op de mechanische knop van de oplaadconnector en trekt u de oplaadconnector eruit.
  - Als de antidiefstalmodus van de portiervergrendeling actief is, drukt u op de ontgrendelknop op de sleutel of drukt u op de microschakelaar op de portiergreep (wanneer de sleutel in de buurt is) en drukt u vervolgens op de mechanische knop van de oplaadconnector om de oplaadconnector eruit te trekken.

#### **HERINNERING**

- Om het voertuig te ontgrendelen, drukt u op de ontgrendelknop op de sleutel (bij het opladen van het voertuig met uitgeschakeld contact) of drukt u op de microschakelaar op de portiergreep (wanneer de sleutel zich in de buurt bevindt).
- Wanneer antidiefstal is ingeschakeld, ontgrendelt u het voertuig om de elektrische vergrendeling van de oplaadpoort los te maken voordat u de oplaadconnector eruit trekt. De stekker moet binnen 30 seconden worden uitgetrokken, anders wordt de poort weer vergrendeld.
- U kunt het antidiefstalslot activeren op het infotainment-touchscreen, zoals beschreven in 'Antidiefstalvergrendeling van de oplaadpoort' in dit hoofdstuk.

#### **HERINNERING**

- Als de oplaadconnector niet kan worden verwijderd na het ontgrendelen, probeer dan nog een paar ontgrendelpogingen. Als dat niet werkt, probeer dan het ontgrendelen in een noodgeval. Zie voor de bedieningsprocedure 'Ontgrendelen van de oplaadpoort in noodgevallen' in 'Antidiefstalvergrendeling van de oplaadpoort'.

- Koppel de voedingsstekker los.
- Sluit de oplaadpoortdop en de poortklep.
- Bewaar de laadapparatuur op de juiste wijze.



#### **HERINNERING**

- Sluit de klep van de oplaadpoort niet wanneer de poortdop volledig open is.

#### **WAARSCHUWING**

- Laat de Type 2-laadkabel nooit vallen en trek er nooit direct aan. Wees voorzichtig bij het verplaatsen van de apparatuur.



## WAARSCHUWING

Bewaar de apparatuur na gebruik op een koele plaats.

### AC-laadpalen gebruiken

#### 1. Apparatuur

- Enkefasige AC-laaddoos\*
  - Gebruik een normconforme huishoudelijke oplaaddoos. Raadpleeg de gebruikershandleiding van de laadapparatuur voor het gebruik ervan en volg de bedieningsstappen.
  - De enkelefasige AC-oplaaddoos bestaat uit een oplaaddoos, een oplaadconnector en een aansluitkabel. Zie de gebruikershandleiding van de oplaaddoos voor informatie over de stroomonderbreker en de noodstopshakelaar.
- Enkefasige AC-laadpaal
  - Laad het voertuig op met een AC-laadpaal op een openbare plaats. Laadtijd: Raadpleeg het bericht over oplaadtijd op het instrumentenpaneel of het infotainment-touchscreen.

#### 2. Opladen

- Ontgrendel het voertuig en open de klep van de oplaadpoort:
  - Sluit de oplaadpoortdop en de poortklep (zie de instructies voor het Mode 2-opladen).
- De voertuigpoort aansluiten:

- Steek de oplaadconnector in de poort en zorg ervoor dat deze goed vastzit.
- Instellingen voor opladen:
  - Voor AC-laadpalen of -dozen met authenticatie, swipe de kaart of scan de QR-code. Zie de gebruikershandleiding voor het opladen via de laadpaal/-doos voor meer informatie.
  - Het indicator van de oplaadaansluiting  gaat branden op het instrumentenpaneel.
  - Tijdens het oplaadproces geeft het instrumentenpaneel relevante oplaadparameters en het oplaadteken weer.

#### 3. Opladen stoppen

- Het opladen beëindigen:
  - Het opladen eindigt automatisch wanneer de vroege stoptijd is verstreken of het opladen is voltooid.
- Koppel de oplaadpoort los:
  - Koppel los volgens de instructies voor Mode 2-opladen.
- Sluit de klep van de AC-oplaadpoort (zie instructies voor Mode 2-opladen).
- Berg de apparatuur op de juiste wijze op.
  - Als u een AC-oplaadpaal of -doos gebruikt, plaatst u de oplaadconnector op de daarvoor bestemde locatie in de oplaadpaal of -doos.

## DC-laadpalen gebruiken\*

### 1. Apparatuur

- Laad het voertuig op met behulp van een DC-laadpaal op een openbare plaats, die meestal bij een specifiek laadstation is geïnstalleerd.
- Laadtijd: Raadpleeg het bericht over de oplaadtijd op het instrumentenpaneel.
- Specificaties van de apparatuur: Controleer de instructies voor de oplader.

### 2. Opladen

DC-laden wordt bereikt door het voertuig via de connector aan te sluiten op een DC-lader.

- Ontgrendel de klep van de oplaadpoort en open vervolgens de poortklep en -dop.
- De voertuigpoort aansluiten:
  - Steek de oplaadconnector in de poort en vergrendel deze.
- Bedien de laadapparatuur om te beginnen met opladen.



- Het indicator van de oplaadaansluiting  gaat branden op het instrumentenpaneel.
- Tijdens het oplaadproces geeft het instrumentenpaneel relevante

oplaadparameters en het oplaadteken weer.

### 3. Opladen stoppen

- Het opladen beëindigen:
  - Het opladen eindigt automatisch wanneer de vroege stoptijd is verstreken of het opladen is voltooid.
- Koppel de oplaadconnector los:
  - Druk op de mechanische vergrendelingsknop van de DC-oplaadconnector om de connector eruit te trekken.
  - Druk tweemaal binnen drie seconden op de ontgrendelknop of druk op de microschakelaar op de portiergreep om het opladen te stoppen.
- Wanneer het opladen van de DC-laadpaal is voltooid, organiseert u de laadapparatuur en slaat u de oplaadconnector op de juiste plaats op.
- Plaats de dop van de DC-oplaadpoort terug en sluit de poortklep.



#### HERINNERING

- Sluit de klep van de oplaadpoort niet wanneer de poortdop volledig open is.



#### VOORZICHTIG

- Als de oplaadconnector niet kan worden verwijderd na het ontgrendelen, probeer dan nog een paar ontgrendelpogingen. Als dat niet werkt, probeer dan het





## VOORZICHTIG

ontgrendelen in een noodgeval. Zie voor de bedieningsprocedure 'Ontgrendelen van de oplaadpoort in noodgevallen' in 'Antidiefstalvergrendeling van de oplaadpoort'.

- Om de oplaadpoort na DC-laden te ontgrendelen, drukt u tweemaal binnen drie seconden op de ontgrendelknop om de handeling te laten slagen.
- Zie de oplaadinstructies voor specifieke voorzorgsmaatregelen voor opladen.



## WAARSCHUWING

- Zie het gedeelte 'Oplaadinstructies' voor veiligheidswaarschuwingen voor opladen.

### Laden met reservering

- De oplaadmodus kan worden ingesteld op het infotainment-touchscreen. Om de instelling te openen:
  - Ga naar infotainment-touchscreen → → **New Energy (Nieuwe energie)**. Het scherm voor het laden met reservering wordt weergegeven.
- Tik op of om het scherm Laden met reservering te verlaten.

### Instellingenschermb

- ① Schakelaar laden met reservering
- ② Begin- en eindtijd opladen

- ③ Herhaal cyclus

- ④ Instellingen



- De standaard fabrieksinstelling is om het voertuig onmiddellijk op te laden. Dat wil zeggen dat laden met reservering is uitgeschakeld.
- Om het opladen te plannen, zet u het laden met reservering AAN ①, stelt u de start- en eindtijd van het opladen ② en herhaal cyclus ③ in en slaat u vervolgens de instellingen op.
- Nadat de reservering met succes is ingesteld en u de oplaadconnector aansluit of op de knop drukt om het voertuig uit te schakelen tijdens de oplaadwachtperiode, wordt u via het infotainment-touchscreen eraan herinnerd dat het laden met reservering is ingesteld. Schakel zo nodig over naar direct opladen.
- U kunt op het pictogram voor het instellen van laden met reservering ④ tikken om de waarschuwing dat de oplaadconnector is aangesloten en de waarschuwing voor het uitschakelen uit te schakelen in de **waarschuwing voor laden met reservering**.



### VOORZICHTIG

- De functie laden met reservering is alleen ontwikkeld voor trage AC-laadapparatuur van BYD. Schakel deze functie uit wanneer u trage AC-laadapparatuur gebruikt die niet door BYD is gecertificeerd. Anders kan gepland of onmiddellijk opladen mislukken als gevolg van geen reactie van de apparatuur, wat resulteert in een lage laadstatus of zelfs een laag voltage van de hoogspanningsaccu.



### HERINNERING

- De optie voor direct opladen op het herinneringsscherm is alleen geldig voor de huidige reservering. Om alle reserveringen te annuleren, schakelt u reservering opladen uit op het overeenkomstige instellingenscherf.
- In het geval van een bijna lege accu wordt het voertuig tot het minimumniveau opgeladen voordat het geplande opladen begint. Tijdens dit proces geeft het infotainmentsysteem nog steeds herinneringsberichten voor het uitschakelen en het aansluiten van de oplaadconnector, en wordt een gerelateerd bericht weergegeven in het onderste deel van het instrumentenpaneel.
- De instelling voor planning is ongeldig voor DC-opladen. Het opladen begint onmiddellijk nadat

### HERINNERING

een DC-oplaadconnector\* is aangesloten.

### Intelligent opladen

- Dit model is voorzien van de intelligente oplaadfunctie. Het is niet nodig om de minpool van de laagspanningsaccu los te koppelen wanneer het voertuig voor een lange periode wordt geparkeerd.
- Wanneer de laagspanningsaccumanager constateert dat de laagspanningsaccu te laag is, kan de laagspanningsaccu worden opgeladen met de hoogspanningsaccu.



### HERINNERING

- Wanneer het voertuig lange tijd stil zal staan, kan de functie voor intelligent opladen worden geactiveerd. Dit is normaal en is geen voertuigstoring.
- De stroom voor intelligent opladen komt van de hoogspanningsaccu, dus het is normaal dat er een laadstatusafname wordt opgemerkt wanneer het voertuig wordt ingeschakeld.
- Om overladen van de hoogspanningsaccu als gevolg van intelligent opladen te voorkomen, is de intelligente laadfunctie onbruikbaar wanneer het voertuig een lage laadstatus heeft. Parkeer niet lang bij een



## HERINNERING

lage laadstatus en laad het voertuig op tijd op.

### Antidiefstalvergrendeling oplaadpoort

Om te voorkomen dat de oplaadconnector wordt gestolen, heeft de oplaadpoort van dit voertuig een antidiefstalsysteem tijdens het opladen en ontladen. De antidiefstalfunctie is standaard uitgeschakeld. Om de functie in te schakelen, gaat u naar het infotainment-touchscreen → →

**New Energy (Nieuwe energie)** → **Charging Settings (Oplaadinstellingen)** en tikt u vervolgens op **Activate (Activeren)**.

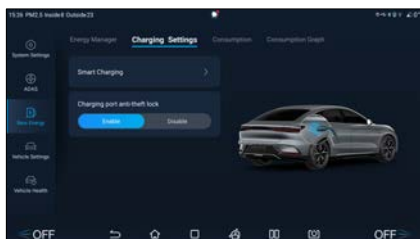

- Wanneer de functie is ingeschakeld, ontgrendelt u het voertuig en koppelt u de oplaadconnector tijdens

het opladen op de volgende manieren los:

- Druk op de ontgrendelingsknop op de smartkey om te ontgrendelen.
- Druk op de microscharakelaar naast de buitengreep van het bestuurdersportier om te ontgrendelen.
- Druk op de centrale ontgrendelknop onder de bestuurdersruit om te ontgrendelen.
- Druk op de centrale ontgrendelknop onder de bestuurdersruit om te ontgrendelen.
- Zoals weergegeven in de onderstaande tabel, kunt u, als het voertuig in staat 2/3/4 is, naast de bovengenoemde ontgrendelbewerkingen, de oplaadconnector ontgrendelen en eruit trekken door op de knop te drukken. Dit kan echter van invloed zijn op de levensduur van de oplaadpoort of oplaadconnector. Dit is een noodmaatregel. Het wordt aanbevolen om regelmatig deze NIET regelmatig te ondernemen.

Nr.	Status antidiefstalvergrendeling oplaadpoort	Status antidiefstalvergrendeling portier	Oplaadstekker verwijderbaar of niet
1	Ingeschakeld	Vergrendelen	Nee
2	Ingeschakeld	Ingeschakeld	Ja
3	Uitgeschakeld	Vergrendelen	Ja
4	Uitgeschakeld	Ingeschakeld	Ja

## **VOORZICHTIG**

- Haal de oplaadconnector binnen 30 seconden na het ontgrendelen uit het stopcontact, anders wordt deze weer vergrendeld.
- Wanneer de antidiefstalmodus is uitgeschakeld, wordt de elektrische vergrendeling van de oplaadpoort automatisch ontgrendeld zodra het opladen is gestopt. Wanneer de antidiefstalmodus is ingeschakeld, moet het voertuig eerst worden ontgrendeld.

## **Noodontgrendeling van de oplaadpoort**

Als de elektrische vergrendeling uitvalt en de oplaadconnector niet kan worden losgekoppeld, probeer dan de oplaadconnector los te koppelen door de oplaadpoort handmatig te ontgrendelen.

1. Open de kofferruimte. Er zit een noodkabel voor de oplaadconnector op het rechterzijpaneel in de kofferruimte.
2. Ontgrendel de kabelvergrendeling en trek aan de noodkabel om de oplaadconnector te ontgrendelen.
3. Sluit de vergrendeling van de noodkabel weer nadat het ontgrendelen is voltooid.

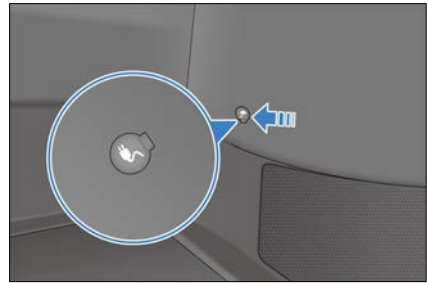

## **HERINNERING**

- Neem in het geval van een afwijking of functiestoring contact op met een officiële BYD-dealer of een erkend servicepunt.

## **Extern ontladen**

- Dit voertuig heeft een functie te laden voertuig (vehicle to load, V2L).

## **WAARSCHUWING**

- Raak tijdens het ontladen geen metalen terminal van het ontladingspunt, het ontladingspunt in het voertuig of de oplaadpoort van het voertuig aan.
- Stop onmiddellijk met ontladen als er afwijkingen zijn, zoals vreemde geur en rook.
- Zie 'Opladainstructies' voor veiligheidswaarschuwingen voor opladen.
- Bewaar het product op een koele en droge plaats wanneer het niet in gebruik is.
- Plaats de apparatuur tijdens het opladen niet in de kofferruimte,



## WAARSCHUWING

onder de voorkant van het voertuig of in de buurt van de banden.

- Voorkom bij gebruik van de apparatuur dat deze door het voertuig wordt overreden, valt of wordt vertrapt.
- Laat de apparatuur nooit vallen en verplaats deze nooit door direct aan de kabel aan te trekken. Wees voorzichtig bij het verplaatsen van de apparatuur.
- Gebruik het ontladingsapparaat nooit als de kabel van de stekkerdoos zacht is geworden, de kabel van de oplaadconnector versleten is, de isolatielaag gebarsten is of er andere schade is ontstaan.
- Gebruik het apparaat nooit als de ontladconnector of stekkerdoos is losgekoppeld of kapot is, of als er tekenen zijn van oppervlakteschade.



## VOORZICHTIG

- Raadpleeg voor voorzorgsmaatregelen met betrekking tot het gebruik van het ontladingsapparaat artikel 3 van 'Voorzorgsmaatregelen met betrekking tot het opladen'.
- Bevestig vóór het ontladen de laadstatus van het voertuig en schat de resterende actieradius in.



## HERINNERING

- De V2L-functie wordt alleen aanbevolen als de laadstatus hoog is.
- De V2L-functie is beperkt wanneer de laadstatus van het voertuig laag is.

### Methode voor externe ontlading\*

#### Beginnen met ontladen

- Schakel het antidiefstalalarmsysteem uit voordat u ontlad.
- Ontgrendel de schakelaar van de klep van de oplaadpoort en open vervolgens de poortklep en -dop.
- Controleer voor het ontladen:
  - Zorg ervoor dat de accucapaciteit van het te ontladen voertuig niet lager is dan 15%.
  - Zorg ervoor dat de behuizing van het V2L-aansluitapparaat niet gebarsten is en dat de stekker vrij is van roest of obstructies.
  - Zorg ervoor dat er geen water of vreemd materiaal in de oplaadpoort zit en dat de metalen aansluitingen niet beschadigd en vrij van roest of corrosie zijn.
  - Start het ontladen niet als een van de bovenstaande condities wordt vastgesteld, anders kan kortsluiting of elektrische schok leiden tot persoonlijk letsel.
- Sluit de ontladingsaansluiting aan:
  - Sluit het V2L-ontladingsapparaat aan op de oplaadpoort. De indicator van de stekkerdoos licht

op wanneer de doos stroom krijgt en klaar is voor gebruik.

- Het ontladen start:
  - Nadat de verbinding tot stand is gebracht, begint de ontlading en wordt de betreffende informatie weergegeven op het instrumentenpaneel.

### Stoppen met ontladen

- Stoppen met ontladen:
  - Koppel de lading los.
- Ontkoppel de aansluiting van het ontladingsapparaat:
  - Haal de stekker van het ontladingsapparaat uit het stopcontact.
  - Sluit de dop van de oplaadpoort en de laadpoortklep (zie **P97**).
- Organiseren van de apparatuur:
  - Sla de apparatuur op de juiste wijze op wanneer het ontladen is voltooid.

## Weergave actieradius

- De 'Weergavemodus actieradius' kan worden ingesteld om de rijervaring te verbeteren. De standaardinstelling is de standaardmodus.
- De bijbehorende instellingen kunnen worden gemaakt in infotainment-touchscreen →  → **New Energy (Nieuwe energie)** → **Energy Manager (Energimanager)** → **Range display mode (Weergavemodus bereik)**.
  - Standaardmodus: geeft de actieradius weer die is gebaseerd

op de resultaten van uitgebreide testen van de gebruiksomstandigheden.

- Dynamische modus: geeft de geschatte actieradius weer op basis van het beschikbare accuvermogen en het huidige gemiddelde energieverbruik.
- De weergavemodus voor de ingestelde actieradius wordt door het systeem onthouden.
  - Wanneer het voertuig wordt uit- en weer ingeschakeld, blijft de laatst ingestelde weergavemodus behouden.



### HERINNERING

- Wanneer de weergavemodus Dynamisch actieradius is ingesteld:
  - De actieradius die na een volledige lading wordt weergegeven kan variëren, afhankelijk van de berekeningen van het energieverbruik de laatste keer dat het voertuig gebruikt is.
  - De werkelijke actieradius wordt aangepast op basis van de toestand van de airco van het voertuig, de geselecteerde rijmodus (ECO, NORMAAL, SPORT, enz.) en de rijgewoonten van de bestuurder, zodat deze overeenkomt met de werkelijke actieradius van het voertuig.

# Accu

## Hoogspanningsaccu

- Het voertuig wordt gevoed door een hoogspanningsaccu die herhaaldelijk kan worden opgeladen en ontladen. De hoogspanningsaccu wordt opgeladen door een externe stroombron of door energierugwinning wanneer het voertuig remt of rolt.
- De hoogspanningsaccu bevindt zich onder de vloer van het voertuig. Zorg er dus voor dat u deze niet stoot wanneer u op hobbelige of oneffen wegen rijdt.

### Eigenschappen accu

- Het is normaal dat de prestaties van het voertuig worden beïnvloed door de elektrochemische eigenschappen van de accu en de zelfbescherming. Dit varieert enigszins in de volgende omstandigheden:
  - Wanneer de laadstatus hoog is, kunnen de regeneratieve remprestaties afnemen.
  - Het voertuig schakelt bij hoge laadstatus over naar de druppellaadmodus. Als de laadtijd verlengd wordt, is de geschatte resterende laadtijd die op het instrumentenpaneel wordt weergegeven mogelijk niet nauwkeurig.
  - Wanneer de laadstatus laag is, kan de acceleratie afnemen.
  - Wanneer de hoogspanningsaccu bijna leeg is, kan V2L niet normaal worden gebruikt. Laad de accu onmiddellijk op.
- Bij hoge of lage temperaturen is het normaal dat de laad- en ontladmogelijkheden van de hoogspanningsaccu afnemen en de laadtijd wordt verlengd. Voor snel opladen wordt krachtige laadapparatuur aanbevolen. De vermogensprestaties kunnen ook afnemen bij extreme temperaturen.
- Voor opladen bij lage temperaturen kan het temperatuurregelsysteem de laadcapaciteit aanzienlijk verbeteren. Zie voorzorgsmaatregelen voor opladen voor meer informatie.
- Wanneer het voertuig bij lage temperaturen wordt gebruikt, begint het temperatuurregelsysteem van de accu de accu te verwarmen om het rijvermogen en de ontladprestaties te garanderen en uw rijervaring te verbeteren. Wanneer het voertuig over korte afstanden wordt gereden, kan verwarming ondoeltreffend zijn, wat het stroomverbruik verhoogt en de actieradius vermindert.
- Wanneer de hoogspanningsaccu normaal is, varieert de actieradius van het voertuig met de volgende factoren:
  - Rijgewoonten: Het bereik bij frequente acceleratie of vertraging is bijvoorbeeld korter dan dat bij constante snelheden, en het bereik is korter bij hoge snelheden dan bij lage snelheden.
  - Wegomstandigheden: Bijvoorbeeld: de actieradius is bij ruige omstandigheden of op lange hellingen korter dan bij normale

omstandigheden en op vlakke wegen.

- **Temperatuur:** De actieradius bij lage temperaturen is korter dan dat bij omgevingstemperaturen.
- **Gebruik van elektrische apparatuur:** De actieradius is bijvoorbeeld met ingeschakelde airconditioning korter dan die met uitgeschakelde airconditioning.
- De bruikbare capaciteit van de hoogspanningsaccu is lager bij koud weer en neemt af naarmate de temperatuur daalt. Als het voertuig met een hoog acculaadniveau bij lage temperaturen wordt opgeladen, kan de laadstatus snel naar 100% springen.

### **Tips voor accugebruik**

- Het wordt aanbevolen het voertuig te gebruiken bij temperaturen tussen -10 °C en 40 °C. Wanneer de laadstatus laag is, laadt u het voertuig tijdig op om te zorgen voor voldoende actieradius en goede acceleratieprestaties.
- Parkeer het voertuig niet langdurig (meer dan 15 dagen) op een plaats boven 40 °C, anders wordt de levensduur van de hoogspanningsaccu verkort.
- Frequente en plotselinge acceleratie of vertraging moet worden vermeden. Rijd het voertuig op vlakke en droge wegen. Schakel indien nodig apparatuur met hoog vermogen zoals airco uit of pas de temperatuur van de airco aan om het stroomverbruik van dergelijke apparaten te verminderen en de actieradius te vergroten.
- Opladen met laag vermogen draagt bij aan de levensduur van hoogspanningsaccu.
- Wanneer het voertuig voor het eerst of na een lange stationaire periode wordt gebruikt, is de laadstatus dat op het instrumentenpaneel wordt weergegeven mogelijk niet correct. Het wordt aanbevolen om het voertuig eerst volledig op te laden.
- Het wordt aanbevolen om het voertuig regelmatig volledig op te laden (minstens een keer per week) en eens in de drie tot zes maanden volledig op te laden vanaf een bijna lege accu (laadstatus <5%). Wanneer de laadstatus lager is dan 10%, wordt aanbevolen om het voertuig tot onder de 5% te ontladen met behulp van airco, infotainmentsysteem en andere laagspanningsapparatuur met ingeschakelde P-versnelling.
- Onder extreme werkomstandigheden (zoals frequente plotselinge acceleratie of vertraging) die oververhitting van de accu veroorzaken, is het normaal dat de ontladingscapaciteit geleidelijk afneemt als de temperatuur van de hoogspanningsaccu te hoog is. Als de temperatuur van de accu blijft stijgen, gaat het waarschuwingsslampje op het instrumentenpaneel branden. In dat geval wordt aanbevolen om contact op te nemen met een officiële BYD-dealer of een erkend servicepunt.
- Wanneer de laadstatus van de accu abnormaal toeneemt of afneemt, wordt aanbevolen om contact op te nemen met een officiële BYD-dealer of een erkend servicepunt voor inspectie.





## WAARSCHUWING

Let in geval van nood of ongeval op de volgende waarschuwingen:

- Raak de hoogspanningsaccu niet rechtstreeks aan om persoonlijk letsel te voorkomen.
- Neem zo snel mogelijk contact op met een erkende BYD-dealer of garage.
- Als de hoogspanningsaccu beschadigd is en vloeistof lekt, vermijd dan contact met de vloeistof. Als het in contact komt met de huid of ogen, onmiddellijk met veel water spoelen en medische hulp zoeken.
- Als het voertuig brandt, gebruik dan speciale brandblussers in plaats van brandblussers op waterbasis.



## VOORZICHTIG

- Om de veiligheid van de hoogspanningsaccu te garanderen, moet u het voertuig uit de buurt van ontvlambare en explosieve materialen, ontstekingsbronnen en verschillende gevaarlijke chemicaliën houden.
- De beschikbare accucapaciteit neemt na verloop van tijd af naarmate het voertuig wordt gebruikt.
- Langdurige blootstelling aan warmtebronnen en direct zonlicht kan de levensduur van de hoogspanningsaccu verkorten.

## VOORZICHTIG

- Als er een botsing is met de hoogspanningsaccu, neem dan onmiddellijk contact op met een officiële BYD-dealer of een erkend servicepunt. voor onderhoud.

## Recycling hoogspanningsaccu

Afvoer van een NEV:

1. Neem het voertuig mee naar de BYD-recyclingdienstverlener die de restwaarde van de hoogspanningsaccu zal beoordelen.
2. Neem het beoordeelde voertuig mee naar de recyclingorganisatie om de hoogspanningsaccu te demonteren.
3. Neem de accu mee naar de leverancier van de recyclingservice, die de accu terugkoopt.



## WAARSCHUWING

- Eigenaren van nieuwe energie-auto's hebben de verantwoordelijkheid en de verplichting om afgedankte hoogspanningsaccu's over te dragen aan het recyclingbedrijf. Iedereen die een gebruikte hoogspanningsaccu aan een andere organisatie of persoon overhandigt, of een hoogspanningsaccu zonder toestemming verwijdert/demonteert, is aansprakelijk voor eventuele milieuvervuiling of veiligheidsincidenten die daardoor worden veroorzaakt.

## Laagspanningsaccu

- De werkmodi van de accu omvatten 'Normaal', 'Slaap', 'Ultra-laag vermogen' en 'Bescherming tegen laag voltage', wat helpt de accu cel te beschermen tegen beschadiging. Als het voertuigstelsel in goede staat is, schakelen de werkmodi automatisch en hebben ze geen invloed op uw voertuig.
- Om voeding van de laagspanningsaccu te voorkomen, wordt de slimme laadfunctie actief geactiveerd als aan de voorwaarden (gesloten motorkap, contact 'OFF' (UIT), ontladen hoogspanningsaccu toegestaan en niveau laagspanningsaccu lager dan de nominale waarde) wordt voldaan.
- Wanneer de functie intelligent opladen wordt geactiveerd, wordt de laagspanningsaccu via de hoogspanningsaccu opgeladen. Het is daarom normaal dat de laadstatus of de elektrische actieradius die op het instrumentenpaneel wordt weergegeven, afneemt wanneer het voertuig wordt gestart nadat deze inactief is geweest.
- Als intelligent opladen mislukt, kan de laagspanningsaccu de voeding van het voertuig uitschakelen. Als u vóór gebruik merkt dat het voertuig niet van stroom wordt voorzien, probeer dan de laagspanningsaccu te activeren door de microscharnelaar van het bestuurdersportier continu in te drukken en het voertuig onmiddellijk in te schakelen om de laagspanningsaccu op te laden. Het wordt aanbevolen om deze langer dan een uur op te laden.



### VOORZICHTIG

- De laagspanningsaccu bevat relais. Het is dus normaal dat de werkingsgeluiden van het relais door de accu worden afgegeven.
- De laagspanningsaccu moet worden opgeladen met professioneel laadgereedschap en mag niet zonder toestemming worden verwijderd om op te laden.
- Start het voertuig niet met een ander voertuig, omdat dit de laagspanningsaccu kan beschadigen.
- De laagspanningsaccu heeft een ingebouwde vermogensmanager. Demonteer of repareer de accu niet zonder toestemming om beschadiging van de accu of persoonlijk letsel te voorkomen.
- De laagspanningsaccu moet voor normaal gebruik met het voertuig communiceren, dus het is belangrijk om de connector en de bedrading correct aan te sluiten.

## Voorzorgsmaatregelen voor gebruik

### Inrijdperiode

- Als de aandrijflijn moeilijk te starten is of vaak stopt met draaien, inspecteer het voertuig dan onmiddellijk.

- Als de aandrijflijn abnormale geluiden maakt, stop het voertuig dan voor inspectie.
- Als de aandrijflijn ernstige lekkage van koelvloeistof en olie heeft, stop het voertuig dan voorinspectie.
- De aandrijflijn moet worden ingereden. Dit moet bij voorkeur binnen de eerste 5.000 km in economische modus gebeuren. Een constante rijstijl in plaats van een hoge rijsnelheid wordt aanbevolen. De volgende praktijken verlengen de levensduur van het voertuig effectief:
  - Zorg ervoor dat u het gaspedaal niet helemaal indrukt bij het starten en rijden van het voertuig.
  - Vermijd te hard rijden.
  - Vermijd noodstoppen binnen de eerste 300 km.
  - Houd niet te lang een hoge of lage snelheid aan.

## Aanhangwagens trekken

- Dit voertuig is ontworpen om passagiers te vervoeren. Overbelast het voertuig niet en gebruik het voertuig niet om andere voertuigen te slepen.
- Het slepen van andere voertuigen heeft een negatieve invloed op de manoeuvreerbaarheid, prestaties, remmen, uithoudingsvermogen, rij-efficiëntie, energieverbruik en andere aspecten van de prestaties van het voertuig zelf.
- Veiligheid en comfort tijdens het rijden zijn volledig afhankelijk van het gebruik van apparatuur en goede rijgewoonten.

- BYD biedt geen gratis garantie voor de schade of storingen die het gevolg zijn van aanhangwagens trekken.

## Energie besparen en levensduur van het voertuig verlengen

- Energie besparen is eenvoudig en gemakkelijk en helpt de levensduur van het voertuig te verlengen.
- Hier zijn enkele tips om energie te besparen en reparatiekosten te maken:

### 1. Regeneratieve reminstelling:

- Het voertuig is voorzien van een energieregeneratiefunctie. Om de energieregeneratie-intensiteit in te stellen, bedient u de knop voor de regeneratieve remmodus of gaat u naar het infotainment-touchscreen. In de hoge modus voor energierugwinning wordt meer energie teruggewonnen tijdens het remmen en uitrollen van het voertuig. Stel deze in op uw rijgewoonten.

### 2. Behoud van constante snelheid:

- Constante snelheden besparen energie. Plotselinge acceleratie, scherpe bochten en noodstops verhogen het verbruik.
- Snelheden moeten constant worden gehouden in overeenstemming met de verkeersomstandigheden. Er wordt extra energie verbruikt telkens wanneer het gaspedaal wordt ingedrukt.

- De acceleratie moet geleidelijk verlopen. Vermijd plotseling opstarten, acceleratie of vertraging.
- Voorkom remmen voor een noodstop en daaruit voortvloeiende remslijtage door voldoende afstand te houden tot voorliggers en op verkeerslichten te letten.
- Zeer drukke wegen verhogen het energieverbruik.
- Houd matige snelheden op snelwegen. Hoe hoger de snelheid, hoe hoger het verbruik. Door de snelheid van het voertuig binnen het voordelige snelheidsbereik te houden, kunt u energie besparen.

### 3. Last verminderen:

- Het verbruik is hoger wanneer airconditioning wordt gebruikt. Schakel de airco uit om het stroomverbruik te verminderen. Gebruik bij gematigde buitentemperaturen de stand frisse lucht.
- Overbelast het voertuig niet onnodig. Overmatige gewichten verhogen de belasting van het voertuig, waardoor het energieverbruik toeneemt.

### 4. Andere tips:

- Zorg ervoor dat de bandenspanning correct is. Lage bandenspanning verhoogt het energieverbruik en de slijtage.
- Houd de voorwielen goed uitgelijnd, rijd niet tegen trottoirbanden en rijd langzaam op ruw terrein. Een verkeerde uitlijning van de voorwielen verhoogt niet alleen de bandenslijtage, maar verhoogt ook

de belasting van de aandrijflijn en het stroomverbruik.

- Houd de onderkant van het voertuig schoon en moddervrij. Dit vermindert het gewicht van het voertuig en voorkomt corrosie.

### HERINNERING

- Laat het voertuig niet uitrollen in de neutrale versnelling.

## Bagage vervoeren

- Dit voertuig heeft meerdere opslagruimtes. Overbelasting of onjuiste opslag kan de wendbaarheid, stabiliteit en normale werking van het voertuig beïnvloeden en de veiligheid ervan verminderen.
- Zorg ervoor dat de totale lading van het voertuig (voertuig + passagiers + bagage) binnen het opgegeven maximumgewicht blijft.

### WAARSCHUWING

- Overbelasting en onjuiste opslag kunnen de stabiliteit en controle over het voertuig beïnvloeden, wat kan leiden tot ongevallen.
- Neem de maximale gewichtslimiet en andere laadrichtlijnen in deze handleiding in acht.
- Neem geen zeer magnetische voorwerpen mee, want ze kunnen de bedrijfsfuncties van het voertuig verstoren.

## Voorwerpen vervoeren in de passagiersruimte

- Alle voorwerpen die bij een botsing naar binnen kunnen worden geslingerd en daardoor inzittenden kunnen verwonden, moeten op de juiste wijze worden geplaatst en vastgezet.
- Zorg ervoor dat voorwerpen die op de vloer achter de stoel voorin zijn geplaatst niet onder de stoel rollen, om te voorkomen dat de bestuurder de pedalen niet kan bedienen of dit de normale stoelafstelling beïnvloedt. Stapel items niet op tot een hoogte die hoger is dan de rugleuningen van de stoelen voorin.
- Zorg ervoor dat het handschoenenvak altijd gesloten is tijdens het rijden. Als het handschoenenvak open is, kunnen de knieën van de inzittende letsel oplopen bij een botsing of een noodstop.

### HERINNERING

- Stapel geen speelgoed op in het voertuig, omdat dit de rijveiligheid kan beïnvloeden en een gevaar kan vormen voor de kinderen, vooral in geval van remmen voor een noodstop of botsing.

## Beladen van de kofferruimte

- Plaats de bagage gelijkmatig in de kofferruimte. Leg zwaardere voorwerpen onderin en zo ver mogelijk naar binnen.
- Zet voorwerpen vast met touwen of riemen zodat ze niet bewegen

tijdens het rijden. Stapel items niet op een hoogte die hoger is dan de rugleuningen.

## Rijden in water

- Controleer de diepte van het water voordat u overstroomde gebieden binnenrijdt: het water mag niet dieper zijn dan de vloer van het voertuig.
- Als een overstroomd gebied moet worden overgestoken, schakelt u de airco uit en houdt u de acceleratie stabiel om langzaam over te steken.



- Nooit stoppen, achteruitrijden of het voertuig uitschakelen in overstroomde gebieden.
- Druk na het oversteken meerdere keren op het rempedaal om de remschijven te drogen en de remprestaties te herstellen.
- Wees voorzichtig bij het rijden door diep water, want de remmen kunnen nat worden.

### WAARSCHUWING

- De aanwezigheid van water, modder of slib in het remsysteem kan de remrespons vertragen en de remafstand verlengen.



## **WAARSCHUWING**

- Rijd voorzichtig en vermijd noodstops na het oversteken van overstromde gebieden.
- De motor zal ernstig beschadigd raken als deze ondergedompeld wordt bij het oversteken van een overstromd gebied. Dergelijke schade valt niet onder de garantie van het voertuig
- Andere systemen zoals transmissie-, rij- en elektrische systemen kunnen ook ernstig beschadigd raken bij onderdompeling. Dergelijke schade valt ook niet onder de garantie van het voertuig.

### **Invloed van het binnendringen van water in hoogspanningscomponenten:**

- Water dat in hoogspanningscomponenten komt, wat elektronische apparaten zijn, mag op geen enkele manier volledig worden uitgedroogd.
- Het binnendringen van water brengt de isolatie van hoogspanningscomponenten ernstig in gevaar, en geleidende stoffen in water kunnen leiden tot kortsluiting van hoogspanningscomponenten of een dergelijk risico in het gehele hoogspanningssysteem. Dit heeft een aanzienlijke invloed op de veiligheid en prestaties van het voertuig.
- De lagere beschermingsgraad tegen binnendringing en de lagere spanningsbestendigheid als gevolg van water in

hoogspanningscomponenten vormen een groot veiligheidsrisico.

- Zorg ervoor dat u een beschutte plek vindt wanneer u het voertuig oplaadt op regenachtige dagen. Als het voertuig in water is ondergedompeld of als water over de dorpel waadt, wat kan leiden tot het binnendringen van water in hoogspanningscomponenten, neem dan onmiddellijk contact op met een geautoriseerde BYD-dealer of -garage voor testen en probleemoplossing. Rijd niet op wegen waar de diepte van het opgehoopte water de helft van de banden overschrijdt.

## **Brandpreventie**

### **Let tijdens het gebruik van het voertuig op het volgende om brand op een tijdige en effectieve manier te voorkomen:**

- Er zijn geen ontvlambare of explosieve voorwerpen toegestaan in het voertuig.
- In een voertuig dat in de zomer aan direct zonlicht wordt blootgesteld, kan de temperatuur oplopen tot 60-70 °C. Daarom kunnen ontvlambare en explosieve voorwerpen, zoals aanstekers, reinigingsmiddelen en parfums, die in het voertuig zijn opgeslagen, gemakkelijk brand of zelfs een explosie veroorzaken.
- Zorg ervoor dat sigaretten grondig worden gedooft.
- Roken is schadelijk voor uw gezondheid en kan brand veroorzaken. Sigaretten die niet

grondig worden gedooft, kunnen brand veroorzaken.

- Het wordt aanbevolen om naar een officiële BYD-dealer of een erkend servicepunt te gaan voor regelmatige voertuigcontroles.
  - Controleer regelmatig de voertuigbedrading, aansluitingen, kabelbomen, isolatie en vaste positie. Laat geïdentificeerde problemen snel verhelpen.
- Plaats de bedrading van het voertuig niet terug en voeg geen onbevoegd elektrisch apparaat toe.
  - De toevoeging van extra elektrische apparaten, zoals krachtige audiosystemen en verlichtingsarmaturen, kan de kabelboom overbelasten en oververhitten en het risico op brand verhogen.
  - Onjuiste hermontage van elektrische apparaten of bedrading kan brand veroorzaken door contactweerstand en abnormale verwarming. Zekeringen of andere vervangende draden die de relevante elektrische classificatie overschrijden, zijn ten strengste verboden.
- Selecteer een geschikte parkeerlocatie.
  - Probeer bij het parkeren van het voertuig blootstelling aan de zon te vermijden.
  - Bewaar een lichte brandblusser in het voertuig en weet hoe u deze moet gebruiken.

Om de veiligheid van het voertuig te garanderen, moet een brandblusser in

het voertuig worden geïnstalleerd en regelmatig worden gecontroleerd en vervangen. U moet ook vertrouwd raken met het gebruik van de brandblusser en voorbereid zijn op eventuele ongevallen.

- Koppel de negatieve kabel van de laagspanningsaccu los wanneer het voertuig wordt onderhouden of gerepareerd.
- Neem in geval van brand in het voertuig tijdig en rustig effectieve maatregelen om eventuele verliezen te minimaliseren:
  - Branden vertonen meestal eerste waarschuwingssignalen, zoals abnormale geluiden en geuren binnen in het voertuig. Wanneer u abnormale omstandigheden constateert, stopt u onmiddellijk en schakelt u het voertuig uit. Het is het beste om het voertuig op een winddichte plaats te parkeren en vervolgens de brand te blussen met behulp van de brandblusser in het voertuig.
  - Bel de brandweer op tijd en bel ook het meldnummer van de verzekeringsmaatschappij en vraag de maatschappij om naar de brandlocatie te komen voor afhandeling.
  - Zoek naar het punt waar de brand begon. Als het motorcompartiment rookt, open de motorkap dan niet onmiddellijk. Dit laat een grote hoeveelheid lucht binnen en veroorzaakt brandverspreiding. Er is beperkt verbranding in de cabine. Het gesloten houden van de motorkap kan het vuur onder controle houden, zodat het vuur gemakkelijk kan worden geblust.

Richt de brandblusser aan boord op de brandhaard vanaf de opening in de motorkap om het vuur te blussen, of zoek hulp bij de passerende voertuigen. Als u meer brandblussers kunt lenen, opent u de motorkap om het vuur te blussen, wanneer u geen vlammen van buitenaf kunt zien.

- Als de brandweer betrokken is, vraag dan om een prestatiecertificaat en een beschrijving van de oorzaak van de brand.
- Neem na het ongeval tijdig contact op met de verzekeringsmaatschappij voor afhandeling van de kwestie.



#### HERINNERING

- Om verliezen bij een ongeval te beperken, wordt het afsluiten van een risicoverzekering (brand, diefstal, enz.) aanbevolen.

## Starten en rijden

### Starten van het voertuig

**In normale gevallen start u het voertuig als volgt:**

- Schakel de parkeerrem stevig in.
- Schakel naar 'P' of 'N'.
- Draag de juiste smartkey bij u.
- Druk op de aan-uitknop ② terwijl u het rempedaal ① indrukt.

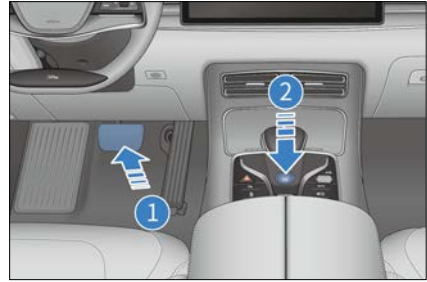

- Het voertuig is rijklaar als de OK-indicator op het instrumentenpaneel gaat branden.

### Het voertuig kan niet worden ingeschakeld

- Het voertuig kan niet worden ingeschakeld wanneer:
  - Nadat u op de START/STOP-knop heeft gedrukt, gaat het waarschuwingslampje van de smartkey branden, klinkt er een piep en wordt het bericht 'No key detected' (Geen sleutel gedetecteerd) weergegeven op het instrumentenpaneel. Dit betekent dat de sleutel zich niet in het voertuig bevindt of niet kan worden gedetecteerd als gevolg van interferentie.
  - De sleutel bevindt zich op een plek waar het niet gedetecteerd kan worden, zoals op de vloer, in de bekerhouder, kofferruimte, enz.

### Het voertuig starten in noodgevallen:

- Schakel de parkeerrem stevig in.
- Schakel alle lichten en accessoires uit.
- Schakel het contact uit.
- De elektronische smartkey is in het voertuig.



- Houd de smartkey-startknop langer dan 15 seconden ingedrukt.



### VOORZICHTIG

- Raak de aan-/uitknop niet aan tijdens het rijden.

### Starten op afstand\*

#### Voordat u start

1. De aan-/uitmodus is 'OFF' (UIT).
2. De versnellingspook staat in 'P'.
3. De snelheid van het voertuig is minder dan 5 km/u.

#### Starten op afstand met de elektronische smartkey

1. Houd de start-stopknop op afstand op de elektronische smartkey twee seconden ingedrukt om het voertuig te starten. Nadat het voertuig is gestart, knipperen de richtingaanwijzers drie keer.
2. Als er binnen 10 minuten na het starten op afstand geen geldige handeling plaatsvindt, stopt het voertuig en wordt het uitgeschakeld en knipperen de richtingaanwijzers tweemaal.

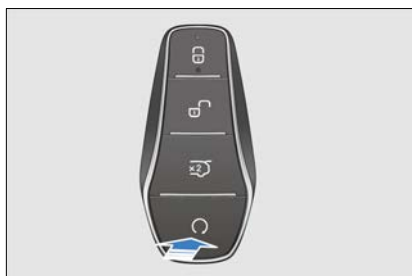

3. Houd de start-stopknop op afstand

op de elektronische smartkey twee seconden ingedrukt. Het voertuig wordt uitgeschakeld en de richtingaanwijzers knipperen twee keer.

## Rijden

- Tijdens het rijden wordt door regeneratieve remmen energie teruggewonnen wanneer het voertuig vertraagt. Laat het voertuig niet onnodig accelereren of vertragen, om een hoger rendement te verkrijgen.
- De energiefeedbackintensiteit kan worden gemaakt in het infotainment-touchscreen → → **New Energy (Nieuwe energie)** → **Energy Manager (Energimanager)**.
  - Standaard: wanneer het gaspedaal wordt losgelaten, wint de motorcontroller op standaardniveau energie terug en is de vertraging van het voertuig op het standaardniveau.
  - Hoog: wanneer het gaspedaal wordt losgelaten, wint de motorcontroller meer energie terug en is de vertraging van het voertuig groot.
- U kunt de intensiteit van de regeneratie selecteren op basis van het gevoel van vertraging bij het loslaten van het gaspedaal. Verschillen in gevoel van vertraging leveren verschillende rijervaringen.
- De ingestelde energieregeneratie-intensiteit wordt opgeslagen. Wanneer het voertuig wordt uit- en ingeschakeld, blijft de laatst

ingestelde regeneratieve remmodus behouden.



### HERINNERING

- Stel de regeneratie-intensiteit niet in wanneer u met hoge snelheid in het voertuig rijdt, omdat de bestuurder hierdoor afgeleid kan worden. Dit kan de controle over het voertuig belemmeren, wat kan leiden tot ongevallen.
- De rijmodi worden gerangschikt als SPORT, NORMAAL en ECO, in aflopende volgorde van rijvermogen. Zorg ervoor dat u veilig rijdt.
- Het vermogen van het hele voertuig is zwakker bij een laag accuniveau dan bij een hoog accuniveau.

### Veiligheidscontrole voor het rijden

Het is raadzaam om een veiligheidscontrole uit te voeren voordat u over lange afstanden gaat rijden, zodat uw rijveiligheid wordt gegarandeerd en uw rijervaring wordt verbeterd. Het voertuig kan ook voor inspectie naar een officiële BYD-dealer of een erkend servicepunt worden gebracht.

### Exterieur

- Banden: Controleer de bandenspanning en inspecteer de banden zorgvuldig op insnijdingen, schade, vreemd materiaal, afwijkingen en overmatige slijtage.
- Wielmoeren: Zorg ervoor dat alle moeren zijn aangebracht en vastgedraaid.
- Verlichting: Controleer of de koplampen, parkeerlichten,

standlichten, richtingaanwijzers en alle andere lichten normaal werken. Controleer de intensiteit van de koplamp.

### Interieur

- Veiligheidsgordels: Controleer of de veiligheidsgordels goed kunnen worden vastgemaakt. Controleer of de veiligheidsgordels niet versleten of bekrast zijn.
- Instrumentenpaneel: Controleer met name of de onderhoudsindicator, de verlichting van het instrumentenpaneel en de ontgooier goed werken.
- Rempedaal: controleer of er voldoende ruimte is om het rempedaal te laten werken.

### In het motorcompartiment

- Reservezekeringen: Controleer of reservezekeringen van alle nominale ladingen in de zekeringenkast beschikbaar zijn.
- Koelvloeistofpeil: Controleer of het koelvloeistofpeil in orde is.
- Laagspanningsaccu en kabels: Controleer de connectoren op corrosie of loszitten en scheuren in de behuizing van de laagspanningsaccu.

### Controle na starten

- Instrumentenpaneel: Controleer of de onderhoudsindicator en de snelheidsmeter normaal werken.
- Remmen: Rijd in een veilige omgeving rechtdoor met het voertuig, houd het stuurwiel stevig vast, vertraag en bedien de rem. Controleer of het voertuig recht blijft rijden.

- Andere afwijkingen: Controleer op losse onderdelen, lekkages en ongebruikelijke geluiden.

### Vorbereidingen voor het rijden

- Controleer de omgeving voordat u in het voertuig stapt.
- Stel de stoelstand, hoek van de rugleuning, hoogte van het zitkussen, hoogte van de hoofdsteun en de hoek en hoogte van het stuurwiel in.
- Stel de achteruitkijkspiegel en zijspiegels in.
- Sluit alle portieren.
- Bevestig de veiligheidsgordels.

## Schakelbediening

- De positie van de versnellingspook wordt op de versnellingspook aangegeven, zoals rechts weergegeven.
- 'P': Parking (Parkeren). Druk op deze knop om het voertuig te parkeren. Schakel naar deze stand wanneer u de motor in- of uitschakelt.
- Schakel het contact in om het voertuig te starten. Druk op het rempedaal en de ONTGRENDEL-knop ① en verplaats de versnellingspook om van 'P' naar een andere stand te schakelen.

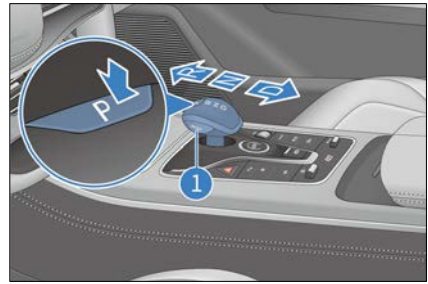

### **VOORZICHTIG**

- Om schade aan de transmissie te voorkomen, drukt u pas op de 'P'-knop nadat het voertuig volledig tot stilstand is gekomen.
- 'R': Reverse (Achteruit), alleen gebruikt wanneer het voertuig volledig tot stilstand is gekomen.
- 'N': Neutral (Neutraal), gebruikt voor tijdelijke stop.
  - Schakel onder alle omstandigheden altijd naar 'P' voordat de bestuurder uitstapt.
- 'D': Drive (Rijden). Schakel naar 'D' om normaal met het voertuig te rijden.
- Schakel het contact in voordat u naar 'D' schakelt.
- Om uit de 'P' of in 'D' te schakelen, moeten het rempedaal en de ONTGRENDEL-knop tegelijkertijd worden ingedrukt. Zie voor meer informatie de melding op het instrumentenpaneel.
- Als de versnelling ingeschakeld is, keert de hendel terug naar de middelste stand nadat deze is losgelaten.

## WAARSCHUWING

- Als de motor wordt uitgeschakeld en het voertuig lange tijd rijdt nadat het in de stand 'N' staat, kan de transmissie door gebrek aan smering ernstig beschadigd raken.
- Wanneer de motor draait en het voertuig zich in de 'R'-'/'D'-versnelling bevindt, stop het voertuig dan altijd door op het rempedaal te trappen, omdat er nog steeds kracht wordt overgedragen en het voertuig langzaam kan rijden, zelfs in stationaire toestand.
- Als u tijdens het vooruitrijden een versnelling wilt schakelen, trap dan niet het gaspedaal in om ongevallen te voorkomen.
- Schakel nooit naar 'R' of druk nooit op de 'P'-knop terwijl het voertuig in beweging is, om ongevallen te voorkomen.
- Het wordt afgeraden het voertuig een helling af te laten gaan wanneer het in de versnelling 'N' of 'P' staat, zelfs als het voertuig niet wordt gestart.
- Om onbedoelde voertuigbewegingen te voorkomen, trekt u de handrem aan en drukt u op de 'P'-knop zodra het voertuig volledig tot stilstand is gekomen.

## Elektronische parkeerrem (Electronic Parking Brake, EPB)

### Schakelaar voor de elektronische parkeerrem



Zorg ervoor dat u de elektronische parkeerrem elke keer inschakelt voordat u parkeert en het voertuig verlaat.



### Handmatig inschakelen van elektronische parkeerrem

Trek de schakelaar van de elektronische parkeerrem omhoog. De elektronische parkeerrem oefent een geschikte parkeerkracht uit en  knippert op het instrumentenpaneel en blijft dan continu branden, wat aangeeft dat de elektronische parkeerrem is ingeschakeld. Het bericht 'Elektronische parkeerrem geactiveerd' wordt ook weergegeven.

## VOORZICHTIG

- Wanneer  knippert, werkt de elektronische parkeerrem. Als het voertuig op een helling staat, laat het rempedaal dan pas los als  continu brandt. Anders kan het voertuig naar beneden rijden.

## De elektronische parkeerrem automatisch inschakelen

### Het automatisch inschakelen van de elektronische parkeerrem wanneer het contact wordt uitgeschakeld

- Wanneer het contact wordt uitgeschakeld, schakelt de elektronische parkeerrem automatisch in en  licht op het instrumentenpaneel op.

### Automatisch overschakelen naar 'P'

- Trap het rempedaal in om het voertuig tot stilstand te brengen en in de parkeerstand te schakelen. De elektronische parkeerrem wordt automatisch ingeschakeld. Laat het rempedaal niet los totdat de indicator op het instrumentenpaneel stopt met knipperen en constant brandt en het bericht 'EPB activated' (Elektronische parkeerrem geactiveerd) wordt weergegeven.



#### VOORZICHTIG

- De elektronische parkeerrem wordt niet automatisch ingeschakeld als u het contact onmiddellijk uitschakelt na het indrukken van de elektronische parkeerremschakelaar. Deze functie kan worden gebruikt om het voertuig te slepen of te duwen als het voertuig pech heeft.
- Laat het rempedaal niet vroeg in het proces los, vooral niet wanneer het voertuig op een helling stilstaat, anders kan het voertuig achteruit rijden.
- Deze functie is ontworpen om de voertuigveiligheid te verbeteren. Overmatig vertrouwen op of

#### VOORZICHTIG

frequent gebruik van de functie wordt niet aanbevolen. Zorg er om veiligheidsredenen voor dat het voertuig in 'P' staat of dat de elektronische parkeerrem is ingeschakeld voordat u uitstapt.

- Het systeem van de elektronische parkeerrem voert binnen enkele seconden na het starten van het voertuig een zelfcontrole uit. In dit proces reageert het systeem op geen enkele functie.

### Handmatig vrijgeven van de elektronische parkeerrem

- Wanneer het voertuig is ingeschakeld en niet in 'P' (parkeren) is geschakeld, houdt u het rempedaal en de schakelaar voor de elektronische parkeerrem ingedrukt totdat de indicator op het instrumentenpaneel uitgaat, wat aangeeft dat de elektronische parkeerrem is vrijgegeven en een bericht 'EPB released' (Elektronische parkeerrem vrijgegeven) wordt weergegeven.



#### VOORZICHTIG

- De 'P'-versnelling is de parkeerversnelling van het voertuig, wat betekent dat het voertuig zich in een stabiele parkeerstatus bevindt, terwijl elektronische parkeerrem het belangrijkste parkeersysteem van het voertuig is. Om de parkeerveiligheid te garanderen, schakelt u de elektronische parkeerrem alleen uit met de



### VOORZICHTIG

elektronische parkeerremschakelaar wanneer het voertuig niet in de 'P'-versnelling (parkeerversnelling) staat.

#### **Automatisch vrijgeven van de elektronische parkeerrem bij het starten van het voertuig**

- Terwijl het voertuig geparkeerd staat, start u het voertuig, houdt u het rempedaal ingetrapt en schakelt u van 'P' of 'N' naar een versnelling zoals 'D' of 'R'. De elektronische parkeerrem wordt automatisch vrijgegeven, de indicator gaat uit en het bericht 'Elektronische parkeerrem vrijgegeven' wordt weergegeven.



### VOORZICHTIG

- Zorg ervoor dat u altijd het rempedaal ingetrapt houdt tijdens het schakelen. Laat het pedaal pas los nadat de bedoelde versnelling op het instrumentenpaneel wordt weergegeven.
- Wanneer het voertuig is gestart en in een versnelling zoals 'D' of 'R' staat, schakelt u de elektronische parkeerrem handmatig in en trapt u het gaspedaal langzaam een beetje in. De elektronische parkeerrem wordt automatisch vrijgegeven en (P) wordt uitgeschakeld met het bericht 'EPB released' (Elektronische parkeerrem vrijgegeven).



### WAARSCHUWING

- Om veiligheidsredenen dient u de elektronische parkeerrem niet voor remmen tijdens normaal rijden te gebruiken. De elektronische parkeerrem kan worden gebruikt wanneer het rempedaal defect raakt of geblokkeerd is.
- Aangezien de elektronische parkeerrem niet verder kan gaan dan de fysieke grens van de grip op de weg, kan het activeren van de noodremfunctie leiden tot voor- of zijwaarts slippen, of van de weg afbuigen wanneer het voertuig door bochten of gevaarlijke/zware wegsecties gaat, of wanneer het voertuig onder zware weersomstandigheden wordt bestuurd. Vermijd elk mogelijk ongeval.

#### **Als vrijgave van de elektronische parkeerrem mislukt**

- Als de handmatige uitschakeling van de elektronische parkeerrem mislukt, houdt u de elektronische parkeerremschakelaar langer dan twee seconden ingedrukt. Als de elektronische parkeerrem kan worden vrijgegeven, rijdt het voertuig dan naar de dichtstbijzijnde reparatiewerkplaats om het schakelsignaal van het rempedaal en de relevante onderdelen en kabels te controleren. Als het niet kan worden vrijgegeven, neem dan onmiddellijk

contact op met een officiële BYD-dealer of een erkend servicepunt.

### Remmen voor een noodstop wanneer het rempedaal niet werkt

- Wanneer het voertuig in beweging is en de elektronische stabiliteitsregelaar functioneel is, kan beheerst vertragen voor parkeerrem (controlled deceleration for parking brake, CDP) worden gebruikt als de rem vastzit of defect raakt. Als alleen de elektronische parkeerrem is ingeschakeld, is de remvertraging 0,4 g; als de elektronische parkeerrem is ingeschakeld en het rempedaal is ingetrapt, is de remvertraging 0,8 g. Vermijd het gebruik van de elektronische parkeerrem voor geforceerd remmen, maar activeer remmen voor een noodstop alleen in noodsituaties, zoals bij rempedaalstoringen of vastlopen.

### Indicator voor de elektronische parkeerrem

- Als het voertuig is ingeschakeld en de elektronische parkeerrem is ingeschakeld, brandt (P) continu op het instrumentenpaneel.
- Wanneer het voertuig wordt uitgeschakeld en de elektronische parkeerrem is ingeschakeld, gaat de indicator (P) branden en gaat na ongeveer drie seconden weer uit.
- Wanneer het voertuig wordt ingeschakeld, start het systeem van de elektronische parkeerrem de zelfcontrole. (i) gaat branden en vervolgens binnen ongeveer drie seconden uit. Als dit niet het geval is, is de elektronische parkeerrem of het remsysteem mogelijk defect.

Neem in dat geval onmiddellijk contact op met een officiële BYD-dealer of een erkend servicepunt.

### Bedrijfsgeluid van de elektronische parkeerrem

- Motorgeluiden van de elektronische parkeerrem zijn hoorbaar wanneer de elektronische parkeerrem wordt ingeschakeld of vrijgegeven.
- Neem onmiddellijk contact op met een officiële BYD-dealer of een erkend servicepunt als er een brandlucht of ongebruikelijke geluiden ontstaan nadat de functie remmen voor een noodstop is geactiveerd.



#### WAARSCHUWING

- Om te voorkomen dat het voertuig in beweging komt, mag de versnellingspook niet worden gebruikt om de elektronische parkeerrem te vervangen bij het parkeren. De elektronische parkeerrem moet in plaats daarvan worden gebruikt en het voertuig moet in 'P'-versnelling staan.
- De schakelaar van de elektronische parkeerrem mag niet worden gebruikt wanneer het voertuig in beweging is.
- Wanneer de schakelaar van de elektronische parkeerrem wordt in- of uitgeschakeld, moet het rempedaal worden ingetrapt om te voorkomen dat het voertuig gaat rijden en dat de versnellingspook vervolgens wordt vergrendeld omdat de elektronische parkeerrem niet voldoende parkeerkracht kan leveren.

## Automatische stilstand voertuig (Automatic Vehicle Hold, AVH)

Automatische stilstand voertuig (Auto Vehicle Hold, AVH) vindt plaats wanneer het voertuig langere tijd stil moet staan, zoals bij files op een helling of wachten bij verkeerslichten.

Wanneer aan de voorwaarden voor stand-by van automatische stilstand voertuig is voldaan, wordt de automatische stilstand voertuig geactiveerd als u het rempedaal indrukt totdat het voertuig stopt.

- Druk op de schakelaar van automatische stilstand voertuig om automatische stilstand voertuig in te schakelen. Een wit standby-indicator van automatische stilstand voertuig wordt op het instrumentenpaneel weergegeven en dit wordt groen wanneer automatische stilstand voertuig kan worden ingeschakeld.
- Druk nogmaals op de schakelaar van automatische stilstand voertuig om automatische stilstand voertuig uit te schakelen.



### VOORZICHTIG

- Door op het gaspedaal te drukken, naar Parkeren te schakelen of de elektronische parkeerrem in te schakelen, kan automatische stilstand voertuig in de stand-by-status gezet. Het voertuig verlaat de modus automatische stilstand voertuig zelfs als niet aan de stand-by voorwaarden van automatische stilstand voertuig wordt voldaan.

### Standby-voorwaarden voor automatische stilstand voertuig (aan alle moet worden voldaan)

- De schakelaar van automatische stilstand voertuig is ingeschakeld en de witte standby-indicator van automatische stilstand voertuig wordt op het instrumentenpaneel weergegeven.
- De veiligheidsgordel van de bestuurder is vastgemaakt en de portieren zijn gesloten.
- De aandrijfmotor van het voertuig is gestart of het contact is ingeschakeld.
- De elektronische stabiliteitsregelaars- en elektronische parkeerremsystemen hebben geen storing.



### VOORZICHTIG

- De automatische stilstand voertuig staat standaard uit zodra het voertuig is ingeschakeld. Wanneer automatische stilstand voertuig in stand-bymodus staat, wordt de witte stand-by-indicator van automatische stilstand voertuig





### VOORZICHTIG

weergegeven op het instrumentenpaneel.

#### **Bedrijfsvereisten van automatische stilstand voertuig (aan alle moet worden voldaan)**

- De functie automatische stilstand voertuig staat in stand-by.
- In de D-versnelling wordt het rempedaal ingedrukt om het voertuig te stoppen.
  - De functie automatische stilstand voertuig is ingeschakeld, de remlichten en het derde remlicht branden en het indicator van automatische stilstand voertuig op het instrumentenpaneel wordt groen.
  - De functie automatische stilstand voertuig schakelt na 10 minuten werken over naar de stand-bymodus, waarbij de elektronische parkeerrem automatisch wordt ingeschakeld.
- Om automatische stilstand voertuig te activeren, moet tegelijkertijd aan alle voorwaarden worden voldaan.



### VOORZICHTIG

- Om automatische stilstand voertuig te activeren, moet aan alle voorwaarden van de automatische parkeerfunctie worden voldaan.
- Wanneer de versnelling van D naar R wordt geschakeld, komt het systeem in de langzaam rijdende toestand terecht, waarbij

automatische stilstand voertuig wordt gedeactiveerd. Wanneer de knop voor automatische stilstand voertuig wordt ingedrukt of de snelheid hoger is dan 10 km/u, verlaat het systeem de bewegingsmodus.

#### **Omstandigheden met langzaam bewegen**

- Wanneer de versnelling in achteruit wordt geschakeld en het voertuig langzaam beweegt, gaat de automatische stilstand voertuig in de stand langzaam bewegen. Wanneer het voertuig met lage snelheid achteruitrijdt (R-versnelling) of rijdt (D-versnelling), wordt de automatische stilstand voertuig onderdrukt om de beweging van het voertuig te verbeteren.
- Druk op de schakelaar voor automatische stilstand voertuig of rijd met een snelheid van meer dan 10 km/u om de modus langzaam bewegen te verlaten. Dan kan de functie automatische stilstand voertuig normaal worden geactiveerd.

#### **Voorzorgsmaatregelen tijdens het rijden**

- Rijd langzaam en voorzichtig over grindwegen. Rijd niet over scherpe obstakels om schade aan de banden te voorkomen.
- Vertraag op hobbelige of oneffen wegen. Anders kan de impact de wielen ernstig beschadigen.
- Vermijd zoveel mogelijk rijden door overstroomde gebieden.

- Vertraag bij het rijden tegen sterke wind.
- Het reinigen van het voertuig of het rijden door diep water kan de remmen nat maken. Om de remmen droog te houden, rijdt u langzaam en drukt u het rempedaal voorzichtig in.
- Rijd voorzichtig over gladde wegen, zoals wegen bedekt met ijs, sneeuw of zand, of oppervlakken zoals natte keramische tegels of epoxyhars. Vermijd parkeren op hellingen om te voorkomen dat het voertuig wegrolt.



### HERINNERING

- De accu bevindt zich in het chassis van het voertuig. Zorg ervoor dat u geen klappen maakt tijdens het rijden.
- Controleer voordat u gaat rijden of de elektronische parkeerrem volledig is vrijgegeven en of de indicator van de elektronische parkeerrem uit is.
- Laat het voertuig niet met het contact aan staan.
- Vergeet niet om de smartkey bij u te dragen wanneer u het voertuig verlaat.
- Vertraag wanneer u steile hellingen afrijdt en rem niet te vaak om oververhitting van de schijf te voorkomen, wat de remprestaties beïnvloedt.
- Wees voorzichtig bij het accelereren of remmen op gladde wegen. Snel accelereren of plotseling remmen zorgt ervoor dat het voertuig kan slippen of uitbreken.

### HERINNERING

- Zorg ervoor dat geen enkele inzittende het hoofd of handen buiten het voertuig steekt, vooral als het om kinderen gaat.
- Grote hoeveelheden water die het motorcompartiment binnenkomen, kunnen schade aan het aandrijfsysteem en de elektrische onderdelen veroorzaken.



### WAARSCHUWING

- Chauffeurs moeten de veiligheid van alle inzittenden van het voertuig waarborgen en hen laten zien hoe ze de functies van het voertuig correct moeten gebruiken.

### Voorzorgsmaatregelen voor rijden in de winter

1. Zorg ervoor dat het koelmiddel vorstbestendig is.
  - Gebruik koelmiddel van hetzelfde type als oorspronkelijk werd gebruikt. Vul het koelsysteem op basis van de omgevingstemperatuur.
  - Onjuist koelmiddel beschadigt het koelsysteem.
2. Controleer de toestand van de accu en kabels.
  - De capaciteit van de laagspanningsaccu is lager bij koud weer, dus deze moet volledig opgeladen zijn als de winter aanbreekt.
3. Vermijd bevriezing van het portier.

- Spuit wat ontdooimiddel of glycerine in het slotgat om bevriezing te voorkomen.
4. Gebruik een antivriesvloeistof.
- Deze zijn te vinden bij de officiële BYD-dealer of een erkend servicepunt en bij de auto-onderdelenwinkels.
  - De verhouding water en antivries moet voldoen aan de instructies van de fabrikant.



#### **VOORZICHTIG**

- Gebruik geen antivries of andere vervangingsmiddelen als wasvloeistof, die de lak van het voertuig kunnen beschadigen.
5. Voorkom dat ijs en sneeuw onder het spatbord komen.
- Sturen is moeilijk als zich ijs of sneeuw ophoopt onder de spatborden. Wanneer u in koud weer rijdt, stop dan van tijd tot tijd en controleer op sneeuw en ijs onder de spatborden.
6. Zorg dat er noodhulpmiddelen of -items beschikbaar zijn als preventie voor moeilijke wegomstandigheden.
- Het is raadzaam om sneeuwkettingen, ruitenkrabber, zakken zand en zout, alarmlicht, een schep en aansluitkabels in het voertuig te hebben.



## **Bestuurders-assistentie**

### **Adaptieve cruisecontrol (ACC)**

- Het adaptieve cruisecontrol-systeem, een uitbreiding van de traditionele cruisecontrol, maakt gebruik van een radar en een multifunctionele camera om de relatieve afstand en snelheid van de voorligger te detecteren, om de voertuigsnelheid dienovereenkomstig te regelen voor automatische cruisecontrol. Het systeem schakelt tussen de reguliere cruisecontrol en adaptieve cruisecontrol, afhankelijk van of er een voertuig voor u rijdt.
- De cruisesnelheid en het tijdsinterval ten opzichte van de voorligger kunnen worden ingesteld met behulp van de cruiseknoppen. U kunt de snelheid van de cruisecontrol instellen binnen het bereik van 30-150 km/u, of een vaste afstand tot de voorligger instellen om te cruisen bij snelheden tussen 0 km/u en 150 km/u.

#### **Beschrijving status**

- Adaptieve cruisecontrol mag niet worden geactiveerd:
  - Wanneer de opstartinitialisatie van het voertuig niet is voltooid, kan het adaptieve cruisecontrolsysteem niet worden geactiveerd en geeft het instrumentenpaneel geen bijbehorende pictogrammen weer
- Adaptieve cruisecontrol in stand-by:

- Na inschakeling staat het systeem standaard op stand-by en kan het handmatig worden geactiveerd. Als het voertuig niet voldoet aan de activeringsvoorwaarden, moet het worden gecontroleerd totdat aan deze voorwaarden is voldaan. Op dit moment wordt  (met een variabele waarde voor de cruisesnelheid) weergegeven op het instrumentenpaneel.
  - Adaptieve cruisecontrol geactiveerd:
    - Het systeem is operationeel. Het handhaaft de ingestelde snelheid of past automatisch de afstand aan vanaf het voertuig voor u. Op dit moment wordt  (met een variabele waarde voor de cruisesnelheid) weergegeven op het instrumentenpaneel.
  - Hogere snelheid:
    - Wanneer de bestuurder het gaspedaal intrapt terwijl adaptieve cruisecontrol actief is, reageert het voertuig op de acceleratie van de bestuurder, zodat de adaptieve cruisecontrol tijdelijk wordt gedeactiveerd totdat het gaspedaal wordt losgelaten.
  - Storing in adaptieve cruisecontrol:
    - Er is een storing opgetreden in het systeem. Er kan geen handeling worden uitgevoerd en de storingsindicator van de adaptieve cruisecontrol  gaat branden op het instrumentenpaneel.
- Het voertuig staat in Drive (Rijden).
  - Het voertuig rolt niet achteruit.
  - De kofferruimte, motorkap en alle portieren zijn gesloten.
  - De veiligheidsgordel van de bestuurder is vastgemaakt.
  - De elektronische stabiliteitsregelaar is ingeschakeld, maar nog niet geactiveerd.
  - De snelheid van het voertuig is niet hoger dan 150 km/u.
  - Rempedaal wordt ingedrukt bij snelheid 0, of rempedaal wordt niet ingedrukt bij snelheden boven 0.
  - Er is geen melding voor een communicatiestoring in het voertuignetwerk op het instrumentenpaneel.
  - De functie automatisch remmen voor een noodstop is niet geactiveerd.

## Hoe te gebruiken

### Knop adaptieve cruisecontrol activeren/afsluiten

- Druk op knop  om adaptieve cruisecontrol te activeren of af te sluiten. (Het systeem staat in stand-by wanneer aan de activeringsvoorwaarden is voldaan). (Standaard stelt activering van adaptieve cruisecontrol de huidige snelheid als cruisesnelheid in door op knop  te drukken. Als de huidige snelheid lager is dan 30 km/u, wordt de cruisesnelheid ingesteld op 30 km/u.)

### Activeringsvoorwaarde voor de adaptieve cruisecontrol

- De elektronische parkeerrem is vrijgegeven.

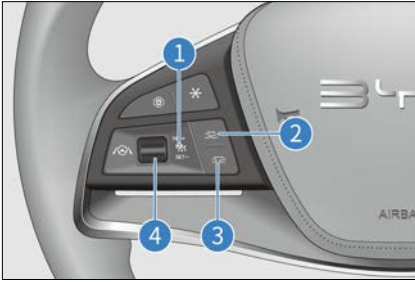

### Adaptieve cruisecontrol resetten

- Wanneer het adaptieve cruisecontrolstelsysteem in stand-by staat binnen dezelfde contactcyclus, onthoudt het systeem de laatste snelheidsinstelling. Duw de hendel ④ omhoog om terug te keren naar de opgeslagen snelheid voordat u het cruisesysteem verlaat.

### Cruisesnelheid verhogen/verlagen

- Als de adaptieve cruisecontrol actief is, stelt u het voertuig in op een snelheid binnen het bereik van 30-150 km/u door hendel ④ te bewegen. Door de hendel ④ telkens omhoog of omlaag te bewegen, wordt de doelsnelheid met 5 km/u verhoogd of verlaagd.

### Adaptieve cruisecontrol afsluiten

- Wanneer de adaptieve cruisecontrol actief is, zorgt het voor de tweede keer indrukken van knop ① of het intrappen van het rempedaal ervoor dat de adaptieve cruisecontrol in stand-by gaat.

### Voertuigafstand instellen

- De bestuurder moet een veilige voertuigafstand selecteren.
- Het systeem past de snelheid van het voertuig aan om een geschikte afstand tot het voertuig op dezelfde rijstrook voor u te houden. Door op

de knoppen ② en ③ op het stuurwiel te drukken, wordt de voertuigafstand aangepast aan een van de vier beschikbare niveaus. Op elk niveau is de voertuigafstand recht evenredig met de snelheid van het voertuig. Hoe sneller de snelheid, hoe langer de afstand.

### Snelheid verhogen/verlagen met adaptieve cruisecontrol wanneer actief is

- Wanneer de adaptieve cruisecontrol is geactiveerd, kunt u het gaspedaal intrappen om vooraf de ingestelde gewenste cruisesnelheid te bereiken. Het systeem gaat dan naar de modus hogere snelheid. Als u bij de beoogde cruisesnelheid accelereert zonder andere handelingen uit te voeren, accelereert het voertuig en keert het vervolgens terug naar de beoogde cruisesnelheid nadat het gaspedaal is losgelaten. Als u het rempedaal indrukt om de snelheid van het voertuig continu te vertragen, gaat de adaptieve cruisecontrol in de stand-bymodus. Nadat de rem is losgelaten, moet de adaptieve cruisecontrol opnieuw worden geactiveerd.

### Volgen-tot-stop/start

- Gecontroleerd door de adaptieve cruisecontrol, kan het voertuig stoppen wanneer het voorliggende voertuig onder normale rijomstandigheden stopt en het rijden automatisch hervatten door het voorliggende voertuig te volgen als de stop minder dan 30 seconden duurt.
- Als het voertuig gedurende een periode binnen drie minuten stopt, trap dan het gaspedaal in of duw

hendel ④ omhoog om de adaptieve cruisecontrol weer te activeren.

- Als het voertuig langer dan drie minuten stopt, gaat het adaptieve cruisecontrolstelsel naar de stand-bymodus, met ingeschakelde elektronische parkeerrem.

### **Beperkingen van het systeem**

- De radars worden aan de voorkant van het voertuig geïnstalleerd. Blokkering van het detectiegebied door verontreinigingen verstoort de beoogde functie. Met name als de sensor volledig bedekt is met sneeuw, schakelt de adaptieve cruisecontrol uit en geeft dit aan op het instrumentenpaneel. De systeemfunctie herstelt zich nadat de blokkering is verwijderd en het voertuig opnieuw is gestart of een tijdje op normale wegen heeft gereden.
- De radarsensoren aan de voorkant kunnen een tijdelijke storing hebben met beperkte detectie als het voertuig gedurende langere tijd onder speciale omstandigheden, zoals ronde hellingen of tunnels, rijdt. De functie kan worden hersteld door het voertuig opnieuw te starten of een tijdje op normale wegen te rijden.
- Het bereiken of verlaten van een bocht kan de doelselectie vertragen of verstoren. In dergelijke gevallen remt het voertuig met adaptieve cruisecontrol mogelijk niet zoals verwacht of remt het te laat.
- Op wegen met scherpe bochten, zoals bergwegen, kan de adaptieve cruisecontrol de voorligger enkele seconden lang niet zien vanwege

beperkingen in het zicht van de sensor, waardoor het voertuig met adaptieve cruisecontrol mogelijk automatisch accelereert.

- Verkeersstroom en weersomstandigheden, zoals regen en mist, moeten in acht worden genomen voor het instellen van de voertuigafstand in het systeem van de adaptieve cruisecontrol. Nadat het adaptieve cruisecontrolstelsel correct is ingesteld, moet de bestuurder kunnen vertragen totdat het voertuig op enig moment stopt.
- Het de adaptieve cruisecontrolstelsel is mogelijk niet in staat stilstaande of langzaam bewegende objecten te identificeren, zoals voertuigen, de staart van een file, tolhuisjes, fietsen of voetgangers. Dit betekent een risico op een botsing en vereist dat de bestuurder alert blijft voor de omgeving.
- Het adaptieve cruisecontrolstelsel kan geen voetgangers of tegemoetkomende voertuigen herkennen.
- De adaptieve cruisecontrol kan slechts beperkt remmen en geen noodstops maken.
- Metalen voorwerpen, zoals rails of metalen platen die in de wegenbouw worden gebruikt, kunnen de voorste radars verstoren, waardoor deze niet goed werken.

### **Voorzorgsmaatregelen**

- De adaptieve cruisecontrol is een comfortstelsel en GEEN veiligheidssysteem, obstakeldetector of waarschuwingssysteem voor

- botsingen. De bestuurder moet het voertuig te allen tijde onder controle houden en is volledig verantwoordelijk voor het voertuig.
- De adaptieve cruisecontrol assisteert in plaats van de rol van de bestuurder te vervangen. De bestuurder is verantwoordelijk voor het naleven van de verkeersregels en het onder controle houden van het voertuig.
  - De adaptieve cruisecontrol is geschikt voor snelwegen en wegen in goede staat, niet voor complexe stedelijke of slingerwegen.
  - De controle over het voertuig wordt overgedragen aan de bestuurder als het gas- of rempedaal wordt ingetrapt terwijl de adaptieve cruisecontrol actief is. Hierdoor kan het adaptieve cruisecontrolstelsel geen veilige afstand houden tot de voorligger.
  - De adaptieve cruisecontrol reageert mogelijk niet of traag op een voorligger die plotseling remt of stopt, waardoor het risico bestaat dat er laat wordt geremd. In dergelijke gevallen zal er geen verzoek zijn tot overname van de rijcontrole.
  - In sommige gevallen, bijvoorbeeld wanneer de voorligger te langzaam rijdt, wanneer er te snel van rijstrook wordt gewisseld of wanneer de veilige afstand tot de voorligger te klein is, heeft het systeem niet voldoende tijd om de relatieve snelheid te verlagen. In dat geval moet de reactie van de bestuurder komen. Het systeem kan niet in alle gevallen hoorbare of visuele waarschuwingen geven.
  - Een korte afstand van een aangrenzende rijstrook (of een voertuig op een aangrenzende rijstrook die te dicht bij de rijstrook van het voertuig met adaptieve cruisecontrol rijdt) kan ertoe leiden dat de adaptieve cruisecontrol remt.
  - Voertuigen die in de rijstrook van het voertuig met adaptieve cruisecontrol komen en binnen het detectiebereik van de radar worden geïdentificeerd als doelvoertuigen en geven dienovereenkomstig een reactie, wat kan leiden tot hard of laat remmen.
  - Detectie kan in sommige omgevingen worden beïnvloed of vertraagd. Als de radardwarsdoorsnede van het doel (zoals een fiets, vierwieler of voetganger) te klein is, is het systeem mogelijk niet in staat om de afstand vast te stellen, wat resulteert in een late of geen reactie op dergelijke doelen. In dergelijke gevallen moet de snelheid van het voertuig door de bestuurder worden geregeld. Daarnaast kan de detectie ook worden beïnvloed of vertraagd door ruis of elektromagnetische interferentie.
  - De adaptieve cruisecontrol kan zich niet richten op voertuigen met een te kleine contactverhouding, dus de bestuurder moet de controle over het voertuig behouden.
  - Wanneer het voertuig stopt terwijl het een voorligger volgt, herkent het systeem in zeldzame gevallen niet het uiteinde van het voertuig voor u, maar het onderste uiteinde van het doel (bijvoorbeeld de achteras van een vrachtwagen met een hoog chassis of een voertuigbumper). In dergelijke gevallen kan het systeem

geen juiste stopafstand garanderen, dus moet de bestuurder alert blijven en klaar zijn om te remmen.

- Als adaptieve cruisecontrol wordt geactiveerd terwijl het voertuig stilstaat, identificeert het systeem eventuele stilstaande obstakels voor u en houdt het voertuig stil om een veilige opstart te garanderen en botsingen te voorkomen. Deze functie kan echter niet alle obstakels identificeren, dus de bestuurder moet alert zijn op de obstakels aan de voorzijde of andere verkeersdeelnemers.
- De adaptieve cruisecontrol kan niet worden geactiveerd als speciale rijmodi\* zoals slepen, sneeuw, modder, zand of terrein zijn ingeschakeld.
- Het wijzigen van de voertuigstructuur, zoals het verlagen van het chassis of het wijzigen van de kentekenplaat aan de voorkant, kan invloed hebben op de adaptieve cruisecontrol.
- Gebruik de adaptieve cruisecontrol niet wanneer het zicht slecht is of wanneer u op hellingen, kronkelende wegen of natte wegen rijdt (bedekt met ijs of sneeuw, of een weg die overstroomd is).
- Zorg ervoor dat u in een van de volgende situaties naar een officiële BYD-dealer of een erkend servicepunt gaat voor professionele kalibratie van de voorste millimeter-wave-radar of de multifunctionele camera:
  - De voorste mmWave-radar, voorbumper of voorruit is verwijderd.

- Er is een wieluitlijning uitgevoerd.
- Er is een botsing geweest met het voertuig.
- Het adaptieve cruisecontrolsysteem werkt niet meer goed of het instrumentenpaneel heeft een systeemstoring veroorzaakt.



### **WAARSCHUWING**

- De adaptieve cruisecontrol dient alleen als bestuurdersassistentiefunctie, dus de bestuurder is volledig verantwoordelijk voor de rijveiligheid.
- Invloed van het weer, de wegomstandigheden en andere factoren kan ervoor zorgen dat de adaptieve cruisecontrol niet goed werkt.
- Gebruik de adaptieve cruisecontrol op basis van uw behoeften, verkeer en wegomstandigheden.

## **Intelligente cruisecontrol (ICC)\***

- Het intelligente cruisecontrol (ICC)-systeem integreert adaptieve cruisecontrol en rijstrookcentreringcontrole (lane centering control, LCC). Het helpt het voertuig zowel in de lengterichting als dwars te besturen bij snelheden tussen 0 km/u en 125 km/u om de rij- spanningen te verminderen en een veilige en comfortabele rijomgeving te bieden.
- Wanneer de functie is ingeschakeld, moet de bestuurder altijd het



stuurwiel vasthouden en het voertuig besturen wanneer dat noodzakelijk is.

- Assistentie in lengterichting, aangedreven door de adaptieve cruisecontrol, houdt het voertuig op een vaste snelheid of op een vaste afstand tot de voorligger.

### Beschrijving status

- Intelligente cruisecontrol in stand-by:
  - Na inschakeling staat de intelligente cruisecontrol standaard op stand-by en kan het handmatig worden geactiveerd. Als het voertuig niet aan de activeringsvoorwaarden voldoet, moet het voertuig worden gecontroleerd totdat aan deze voorwaarden is voldaan. Op dat moment wordt  weergegeven op het instrumentenpaneel.
- Intelligente cruisecontrol geactiveerd:
  - De intelligente cruisecontrol is operationeel. Het handhaaft de ingestelde snelheid of past automatisch de afstand aan vanaf het voertuig voor u. Op dat moment wordt  weergegeven op het instrumentenpaneel.
- Storing in intelligente cruisecontrol:
  - Er is een storing opgetreden in het systeem. Er kan geen handeling worden uitgevoerd en de storingsindicator van de intelligente cruisecontrol  gaat branden op het instrumentenpaneel.

### Activeringsvoorwaarden ICC

- De EPB is vrijgegeven.
- Het voertuig staat in Drive (Rijden).
- Het voertuig rolt niet achteruit.
- De kofferruimte, motorkap en alle portieren zijn gesloten.
- De veiligheidsgordel van de bestuurder is vastgemaakt.
- De elektronische stabiliteitsregelaar is ingeschakeld, maar nog niet geactiveerd.
- De snelheid van het voertuig is niet hoger dan 125 km/u.
- Rempedaal wordt ingedrukt bij snelheid 0, of rempedaal wordt niet ingedrukt bij snelheden boven 0.
- Er is geen melding voor een communicatiestoring in het voertuignetwerk op het instrumentenpaneel.
- De functie automatisch remmen voor een noodstop is niet geactiveerd.
- Tweerichtingsrijstrooklijnen zijn duidelijk en het voertuig bevindt zich in het midden van de rijstrook.

### Hoe te gebruiken

- Druk op  op het stuurwiel om de intelligente cruisecontrol te activeren of te verlaten. (Als de functie is geactiveerd, wordt de huidige snelheid standaard op de cruisesnelheid ingesteld. Als de huidige snelheid lager is dan 30 km/u, wordt de cruisesnelheid ingesteld op 30 km/u.)
- Zie de functiebeschrijvingen van adaptieve cruisecontrol (in het

vorige hoofdstuk) voor het instellen van de cruijsnelheid en de voertuigafstand.

- U kunt de intelligente cruijscontrol ook in- of uitschakelen in infotainment-touchscreen →  → **ADAS (Geavanceerd bestuurdersassistentiesysteem)** → **Intelligent Driving (Intelligent rijden)**. (Als intelligente cruijscontrol al is ingeschakeld op het infotainment-touchscreen, kan intelligente cruijscontrol alleen worden uitgeschakeld als het voertuig in de parkeerstand staat.) Wanneer het voertuig net is opgestart, blijft de status van de intelligente cruijscontrol behouden voordat de laatste uitschakeling plaatsvindt.

### Voorzorgsmaatregelen

- De intelligente cruijscontrol integreert de adaptieve cruijscontrol en de rijstrookcentrering. Daarom moeten de voorzorgsmaatregelen voor de functie adaptieve cruijscontrol tijdens het gebruik in acht worden genomen (zie de vorige hoofdstukken voor meer informatie).
- Wanneer de intelligente cruijscontrol wordt ingeschakeld en geactiveerd bij voertuigsnelheden tussen 0 km/u en 125 km/u:
  - Als er geen rijstrooklijnen voor u liggen, wordt de transversale intelligente cruijscontrol onderdrukt en werkt alleen adaptieve cruijscontrol. In dat geval wordt de werkstatusindicator van de intelligente cruijscontrol grijs op het instrumentenpaneel.
  - Als de rijstroken voor u duidelijk en herkenbaar zijn, wordt de transversale intelligente cruijscontrol automatisch geactiveerd. In dat geval toont de werkstatusindicator van de intelligente cruijscontrol de geactiveerde status op het instrumentenpaneel.
- Het intelligente cruijscontrolstelsel is een rijhulpsysteem, geen automatisch rijstelsel. De bestuurder moet het voertuig te allen tijde onder controle houden en de handen mogen niet lang het stuurwiel loslaten. Anders wordt het stelsel afgesloten, nadat de bestuurder is gevraagd om de besturing over te nemen.
- Het intelligente cruijscontrolstelsel kan worden beïnvloed door weersomstandigheden, verlichting en zichtbaarheid van rijstrooklijnen. De prestaties nemen aanzienlijk af in situaties zoals tegenlicht, zonsondergang, besneeuwde wegen en ernstig beschadigde wegen.
- Gebruik de intelligente cruijscontrol niet op bochtige wegen met scherpe bochten, ijzige en gladde bochten, of onder weersomstandigheden, zoals dichte mist, zware regenval en zware sneeuwval, die de detectiewerking van de voorste mmWave-radars of de multifunctionele camera kunnen belemmeren.
- Situaties waarin de intelligente cruijscontrol niet kan worden gebruikt, zijn onder meer:
  - De sensor is geblokkeerd.
  - De auto rijdt onder zware weersomstandigheden.

- Actieve veiligheidsfunctie is geactiveerd.
- De snelheid van het voertuig overschrijdt het opgegeven bereik.
- De intelligente cruisecontrol kan niet worden geactiveerd als speciale rijmodi\* zoals slepen, sneeuw, modder, zand of terrein zijn ingeschakeld.



### WAARSCHUWING

- De intelligente cruisecontrol dient alleen als bestuurdersassistentiefunctie, dus de bestuurder is volledig verantwoordelijk voor de rijveiligheid.
- Invloed van het weer, de wegomstandigheden en andere factoren kan ervoor zorgen dat de intelligente cruisecontrol niet goed werkt.
- Gebruik de intelligente cruisecontrol op basis van uw behoeften, verkeer en wegomstandigheden.

## Waarschuwing aankomende botsing (Predictive Collision Warning, PCW)\* en automatisch remmen voor een noodstop (Automatic Emergency Braking, AEB)\*

- De systemen waarschuwing voetgangersbotsing (PCW)\* en

automatische noodrem (AEB)\* detecteren voertuigen en voetgangers met behulp van een radar en een multifunctionele camera. Bij het detecteren van een risico op een botsing geeft het systeem hoorbare en visuele alarmen om de bestuurder te waarschuwen en verbetert het de potentiële remdruk voor een betere timing. Als het een verhoogd risico op een botsing detecteert, past het systeem automatisch remdruk toe om botsingen te voorkomen of de impact te verminderen.

### Hoe te gebruiken

- Schakel de waarschuwing aankomende botsing en automatische noodrem in of uit via het infotainment-touchscreen → → **ADAS (Geavanceerd bestuurdersassistentiesysteem)** → **Active Safety (Actieve veiligheid)**. Het systeem wordt standaard ingeschakeld wanneer het voertuig wordt gestart.
- Waarschuwing aankomende botsing geeft alarmen in de vorm van audio, berichten en intermitterend remmen.
- Wanneer waarschuwing aankomende botsing is geactiveerd, knippert of afhankelijk van het niveau van de noodsituatie, en wordt er een melding op het instrumentenpaneel weergegeven.
- Wanneer automatische noodrem wordt geactiveerd, knippert en verschijnt er een melding op het instrumentenpaneel.

- In geval van een storing wordt  weergegeven.
- Als u automatische noodrem handmatig uitschakelt door op knoppen te drukken, wordt  weergegeven.
- De kofferruimte, motorkap en alle portieren zijn gesloten.
- De veiligheidsgordel van de bestuurder is vastgemaakt.
- De elektronische stabiliteitsregelaar is ingeschakeld, maar nog niet geactiveerd.

### **Activeringsvoorwaarde voor waarschuwing aankomende botsing**

- Aan alle volgende voorwaarden moet worden voldaan:
  - Deze functie is ingeschakeld in de voertuiginstellingen.
  - Als het voertuig een bewegend doelwit nadert, ligt de snelheid van het voertuig tussen 30 km/u en 150 km/u. Als het een stationair doelwit nadert, ligt de snelheid van het voertuig tussen 30 km/u en 85 km/u.

### **Activeringsvoorwaarden voor automatische noodrem**

- Aan alle volgende voorwaarden moet worden voldaan:
  - Deze functie is ingeschakeld in de voertuiginstellingen.
  - Als het voertuig een bewegend doelwit nadert, ligt de snelheid van het voertuig tussen 4 km/u en 150 km/u. Als het een stationair doelwit nadert, ligt de snelheid van het voertuig tussen 4 km/u en 60 km/u.
  - De elektronische parkeerrem is vrijgegeven.
  - Het voertuig staat in Drive (Rijden).
  - Het voertuig rolt niet achteruit.

### **Beperkingen van het systeem**

- Detectie kan in sommige omgevingen worden beïnvloed of vertraagd. Als de radardwarsdoorsnede van het doel (bijvoorbeeld een fiets, driewieler, vierwieler of gemotoriseerde fiets of motorfiets) te klein is, is het systeem mogelijk niet in staat om de afstand vast te stellen, wat resulteert in late of geen reactie op die doelen.
- In de volgende gevallen kan het inschakeling van remmen in aankomende noodsituatie worden beïnvloed of er kan geen reactie op worden gegeven:
  - Op regenachtige, besneeuwde of mistige dagen of blootstelling aan direct zonlicht of fel licht, of sterk wisselende lichtomstandigheden.
  - Vervuilde, wazige, beschadigde of geblokkeerde sensor.
  - Radarstoring door interferentie van andere radarbronnen, zoals sterke radarreflectie in parkeergarages met meerdere verdiepingen.
- In complex verkeer kan het systeem mogelijk niet goed reageren op de volgende omstandigheden:

- Voetgangers of voertuigen komen te snel in het detectiebereik van de sensor.
- Voetgangers worden aan het zicht onttrokken door andere objecten.
- Voetgangerscontouren zijn niet te onderscheiden van de omgeving.
- Voetgangers worden niet gedetecteerd door bijvoorbeeld bedekking door speciale kleding of andere materialen.
- Het voertuig zit in een scherpe bocht.

### Voorzorgsmaatregelen

- De functie inschakeling van remmen in aankomende noodsituatie kan niet garanderen dat er geen botsingen zullen zijn. In complex verkeer kan het systeem niet altijd alle voertuigen of voetgangers duidelijk identificeren. Het kan leiden tot onnodige waarschuwingen of remacties voor putdeksels, ijzeren platen of verkeersborden.
- Zorg ervoor dat u veilig rijdt en let op de omgevingsomstandigheden. De functie automatische noodrem is in geen geval een vervanging voor de normale remwerking.
- Vertrouw niet te veel op de functie inschakeling van remmen in aankomende noodsituatie, omdat dit kan leiden tot ernstig of fataal letsel. Het systeem is alleen een veiligheidshulpmiddel. De bestuurder moet altijd een veilige afstand houden tot voorliggers, de snelheid beheersen en klaar zijn om te remmen of weg te sturen wanneer dat nodig is. De bestuurder moet te allen tijde de controle over

het voertuig behouden en volledig verantwoordelijk zijn voor veilig rijden.

- De functie automatisch remmen voor een noodstop wordt alleen geactiveerd wanneer het bepaalde snelheden overschrijdt. Voorzichtig rijden is altijd vereist, omdat het systeem mogelijk niet correct wordt geactiveerd.
- De functie automatische noodrem kan niet normaal werken wanneer de functie elektronische stabiliteitsregelaar is uitgeschakeld of het storingslampje brandt.
- Als de waarschuwing aankomende botsing een alarm geeft, moet de bestuurder remmen op basis van de verkeersomstandigheden om de snelheid van het voertuig te verlagen of weg te sturen van obstakels.
- Als het voertuig te lang te dicht bij het voorliggende voertuig rijdt, wordt er een veiligheidsafstandswaarschuwing gegeven. Als de voorligger plotseling remt, kan een botsing onvermijdelijk zijn.
- Het systeem activeert automatische noodrem niet wanneer de bestuurder zich bewust is van een noodwaarschuwing, maar het stuurwiel draait, accelereert of remt.
- De radarsensor kan een tijdelijke storing hebben met beperkte detectie als het voertuig gedurende langere tijd onder speciale omstandigheden, zoals tunnels, rijdt. De functie kan worden hersteld door het voertuig opnieuw te starten of een tijdje op normale wegen te rijden.

- Soms zijn de oppervlakken van de voorste mmWave-radars of de multifunctionele camera vuil of geblokkeerd door vreemde voorwerpen. In dat geval verschijnt er een melding op het instrumentenpaneel en zijn zowel waarschuwing aankomende botsing als automatische noodrem uitgeschakeld. De functies zijn weer bruikbaar nadat de sensor is gereinigd.
- Aangezien de functie ter bescherming van voetgangers wordt beperkt door bepaalde fysieke omstandigheden, moet de bestuurder onder gevaarlijke omstandigheden tijdig en effectief de controle over het voertuig overnemen.
- Het systeem kan voetgangers niet volledig beschermen of zelfstandig ongevallen en ernstig letsel voorkomen.
- Onder bepaalde complexe omstandigheden, zoals op bochtige wegen, kan de functie ter bescherming van voetgangers onnodig waarschuwen of remmen.
- Systeemstoring kan leiden tot verkeerde waarschuwingen of remmen. Bijvoorbeeld de verkeerde kalibratie van de mmWave-radars of de camera.
- Het rempedaal wordt harder als automatische noodrem wordt geactiveerd. Er is een grote hoeveelheid hydraulische druk nodig om de remklausuur in korte tijd te duwen en er zal een sissend geluid te horen zijn.
- Het inschakelen van remmen in aankomende noodsituatie-systeem wordt alleen geactiveerd als de portieren gesloten zijn en de veiligheidsgordel is vastgemaakt. In de volgende omstandigheden zal het niet werken in de volgende gevallen:
  - Niet elk portier is gesloten of een portier wordt geopend wanneer het voertuig in beweging is.
  - Een veiligheidsgordel is niet vastgemaakt of is losgemaakt terwijl het voertuig rijdt.
  - De bestuurder remt hard.
  - De bestuurder drukt het gaspedaal hard in.
  - De bestuurder wisselt vaak tussen het gaspedaal en de rempedalen.
- De systeemprestaties kunnen in de volgende gevallen afnemen:
  - Sterke impact op de voorbumper door ongevallen of andere oorzaken.
  - Niet goed opgepompte of versleten banden. Ongekwalificeerde banden geïnstalleerd.
  - Sneeuwkettingen geïnstalleerd.
  - Gebruik van een klein reservewiel of een reparatiekit voor banden.
- Zorg ervoor dat u in een van de volgende situaties naar een officiële BYD-dealer of een erkend servicepunt gaat voor professionele kalibratie van de voorste mmWave-radar of de multifunctionele camera:
  - Verwijdering van radar of multifunctionele camera voor middelgroot bereik.
  - Toespoor of camber achter is aangepast tijdens wieluitlijning.

- Het voertuig heeft een botsing gehad.
- Prestaties van het adaptieve cruisecontrolsysteem zijn aangetast of abnormaal geworden.
- Probeer het inschakeling van remmen in aankomende noodsituatie-systeem niet zelf te testen met voorwerpen zoals karton, ijzerplaat, dummy, enz. Het systeem werkt mogelijk niet goed en kan dus leiden tot ongevallen.



### WAARSCHUWING

- De functies waarschuwing aankomende botsing en automatische noodrem dienen alleen als bestuurdersassistentiefuncties, dus de bestuurder is volledig verantwoordelijk voor de rijveiligheid.
- Invloed van het weer, de wegomstandigheden en andere factoren kan ervoor zorgen dat de waarschuwing aankomende botsing en automatische noodrem niet goed werken.
- Gebruik de waarschuwing aankomende botsing en automatisch remmen voor een noodstop op basis van uw behoeften, verkeer en wegomstandigheden.

De systemen waarschuwing kruisend verkeer voorzijde/remmen bij kruisend verkeer voorzijde detecteren voertuigen die de weg aan de voorzijde kruisen via mmWave-radars aan de voorkant aan beide zijden van de voorbumper om de bestuurder te waarschuwen en indien

noodzakelijk te remmen. Wanneer het systeem bij lage snelheden van het voertuig een risico op een botsing detecteert met een voertuig dat de weg aan de voorzijde kruist, geeft het de bestuurder visuele en akoestische waarschuwingen. Bij een dreigende botsing remt het voertuig automatisch af.

### Hoe te gebruiken

- Schakel de waarschuwing kruisend verkeer voorzijde en remmen bij kruisend verkeer voorzijde in of uit via het infotainment-touchscreen → → **ADAS (Geavanceerd bestuurdersassistentiesysteem)** → **Active Safety (Actieve veiligheid)**.
- Wanneer de functie is geactiveerd, knippert de omgevingsverlichting voor het instrumentenpaneel, de omgevingsverlichting links van de voorste rij en de achteruitkijkindicator.
- Wanneer remmen bij kruisend verkeer voorzijde wordt geactiveerd, knippert en verschijnt er een melding op het instrumentenpaneel.
- In geval van een storing van waarschuwing kruisend verkeer voorzijde/remmen bij kruisend verkeer voorzijde wordt weergegeven.

### Voorzorgsmaatregelen

- Hoewel het waarschuwing kruisend verkeer voorzijde/remmen bij kruisend verkeer voorzijde-systeem ondersteuning biedt bij bewaking aan de voorkant, kan het de observatie en het beoordelingsvermogen van de

- bestuurder niet vervangen. De bestuurder moet te allen tijde de controle over het voertuig houden, correct rijden en is volledig verantwoordelijk voor het voertuig.
- Wanneer een doelvoertuig met hoge snelheid van de zijkant nadert, kan het waarschuwing kruisend verkeer voorzijde/remmen bij kruisend verkeer voorzijde-systeem mogelijk geen adequate waarschuwing geven.
  - De bestuurder moet zorgen voor de normale werking van het systeem, zodat de mmWave-radars aan beide zijden van de bumper in goede staat blijven. Vuil, sneeuw of andere obstakels moeten bijvoorbeeld onmiddellijk worden verwijderd.
  - Detectie kan in sommige omgevingen worden beïnvloed of vertraagd. Als de radardoorsnede van het doel te klein is (bijvoorbeeld een fiets, elektrische bromfiets of voetganger), kan het zijn dat het systeem geen doelen identificeert en vals alarmen genereert. Daarnaast kan de detectie ook worden beïnvloed of vertraagd door ruis of elektromagnetische interferentie.
  - In sommige omstandigheden is het moeilijk voor het systeem om de bestuurder te helpen en kan de detectie worden beïnvloed of vertraagd. Mogelijke omstandigheden omvatten, maar zijn niet beperkt tot:
    - De auto die van de zijkant nadert, verandert plotseling van rijstrook.
    - Het te detecteren voertuig is verduisterd.
  - De radardwarsdoorsnede van het doelvoertuig (bijvoorbeeld een fiets of elektrische bromfiets) is te klein.
  - Zwaar weer, zoals regen of sneeuw.
  - Radar die loskomt, losjes geïnstalleerd of geblokkeerd is;
  - Het voertuig komt complexe metalen vangrails of vergelijkbare wegomstandigheden tegen.
  - Het systeem werkt niet wanneer:
    - Doelen zich buiten het detectiebereik van de mmWave-radar bevinden.
    - Waarschuwing kruisend verkeer voorzijde of remmen bij kruisend verkeer voorzijde is uitgeschakeld.
    - Het voertuig niet in Drive (Rijden) staat.
    - Vier portieren open zijn.
    - Systeeminisialisatie nog niet is voltooid.
    - Voorhoekradar heeft een storing.
    - Het voertuig rijdt met een snelheid van meer dan 9 km/u of staat stil.
    - Voertuigen die van links- of rechtsvoor komen, worden te laat gedetecteerd bij scherpe bochten, hellingen of andere instellingen.
    - De doelsnelheid van het voertuig ligt buiten het bereik van 7 km/u - 63 km/u.
    - Het voertuig start snel op na het stoppen of is gedurende drie seconden gestart.
  - De invloed van trillingen of botsingen op de kalibratie van de



detectie van dode hoek-radarsensor kan de systeemprestaties verminderen. Neem contact op met een officiële BYD-dealer of een erkend servicepunt als dit wordt vastgesteld.



### WAARSCHUWING

- Waarschuwing kruisend verkeer voorzijde/remmen bij kruisend verkeer voorzijde dienen alleen als bestuurdersassistentiefuncties, dus de bestuurder is volledig verantwoordelijk voor de rijveiligheid.
- Invloed van het weer, de wegomstandigheden en andere factoren kunnen ervoor zorgen dat waarschuwing kruisend verkeer voorzijde/remmen bij kruisend verkeer voorzijde uitvalt of leidt tot laat remmen.
- Gebruik waarschuwing kruisend verkeer voorzijde/remmen bij kruisend verkeer voorzijde op basis van uw behoeften, verkeer en wegomstandigheden.

## Verkeersbordherkenning (Traffic Sign Recognition - TSR)\*

Het verkeersbordherkenningssysteem identificeert borden met snelheidslimieten via de multifunctionele camera, geeft dergelijke borden op de huidige weg weer op het instrumentenpaneel en stuurt alarmberichten naar de bestuurder wanneer de snelheid van het voertuig de gedetecteerde snelheidslimiet overschrijdt.

### Hoe te gebruiken

- Verkeersbordherkenning in- of uitschakelen op het infotainment-touchscreen → → **ADAS (Geavanceerd bestuurdersassistentiesysteem) → Driving Assist (Rijhulp)**. Het systeem gaat standaard naar de instellingen net vóór de laatste uitschakeling bij het starten van het voertuig.
- De drempelwaarde van het snelheidsalarm kan worden gewijzigd door de gevoeligheid van het snelheidslimietalarm aan te passen.
- Wanneer verkeersbordherkenning is ingeschakeld en het huidige verkeersbord identificeert, wordt (met waarde in overeenstemming met het teken) weergegeven op het instrumentenpaneel.
- Wanneer verkeersbordherkenning is ingeschakeld maar verkeersborden niet kan identificeren, wordt weergegeven op het instrumentenpaneel.
- Als de verkeersbordherkenning niet goed werkt, wordt weergegeven.
- Als u de verkeersbordherkenning handmatig uitschakelt door op knoppen te drukken, wordt weergegeven.

### Voorzorgsmaatregelen

- Het pictogram snelheidslimiet verdwijnt binnen een bepaalde afstand na systeemherkenning uit

het instrumentenpaneel. De bestuurder moet de snelheid binnen het bereik regelen.

- Het verkeersbordherkenningssysteem kan alleen snelheidslimietborden identificeren en regelt de snelheid niet. De controle over het voertuig ligt altijd bij de bestuurder. Rij alstublieft correct.
- Wanneer er verschillende snelheidslimiettekens zijn op zij-aan-zij rijstroken, herkent het systeem het limietteken van de huidige rijstrook om het waarschuwingspictogram van de snelheidslimiet weer te geven. De bestuurder moet in de juiste rijstrook blijven.
- Borden met een gewichtslimiet die niet de standaardafmetingen hebben volgens de nationale regelgeving, kunnen ten onrechte worden geïdentificeerd als borden met een snelheidslimiet.
- Als een bord met snelheidslimiet onduidelijk of vervormd, hellend, reflecterend, gedeeltelijk geblokkeerd of afgedekt is, kan de camera het bord mogelijk niet volledig of duidelijk herkennen.
- De prestaties van de verkeersbordherkenning zijn afhankelijk van weersomstandigheden, verlichting en zichtbaarheid van borden. Het systeem kan het bord 's nachts of bij zonsondergang, in een regenachtige, mistige, wazige, besneeuwde of stoffige omgeving niet of onjuist identificeren, wanneer er licht van de achterkant van het voertuig komt of wanneer er een

plotselinge verandering in de verlichting is.

- In het geval van een botsing of als de camerasensor opnieuw in elkaar is gezet, wordt aanbevolen om naar een officiële BYD-dealer of een erkend servicepunt te gaan voor sensorcalibratie om te voorkomen dat de systeemprestaties worden beïnvloed.



### WAARSCHUWING

- De verkeersbordherkenning dient alleen als bestuurdersassistentiefunctie, dus de bestuurder is volledig verantwoordelijk voor de rijveiligheid.
- Invloed van weer, wegomstandigheden en andere factoren kunnen ertoe leiden dat de verkeersbordherkenning niet werkt of tot late alarmen leidt.
- Gebruik verkeersbordherkenning op basis van uw behoeften, verkeer en wegomstandigheden.
- Het intelligente snelheidsregeling (ISLC)-systeem integreert adaptieve cruisecontrol en verkeersbordherkenning. Als het systeem is ingeschakeld en het voertuig sneller rijdt dan de gedetecteerde snelheidslimiet, wordt een bevestigingsmelding weergegeven met de vraag of de cruisesnelheid op die maximaal toegestane snelheid moet worden ingesteld. Nadat de bestuurder dit heeft bevestigd, stelt het systeem automatisch de cruisesnelheid op de maximaal toegestane snelheid in om

te voorkomen dat er te snel wordt gereden.

- Deze functie is toegankelijk bij een snelheidsbereik van 30-150 km/u.

### Hoe te gebruiken

- Intelligente snelheidsregeling in- of uitschakelen op het infotainment-touchscreen →  → **ADAS (Geavanceerd bestuurdersassistentiesysteem) → Driving Assist (Rijhulp) → TSR (Verkeersbordherkenning) → ISLC (Intelligente snelheidsregeling).**
- Wanneer het verkeersbordherkenningssysteem is uitgeschakeld, is de verkeersbordherkenningsschakelaar grijs en onbruikbaar. Intelligente snelheidsregeling is op dit moment uitgeschakeld. De intelligente snelheidsregelingsschakelaar is bruikbaar nadat de verkeersbordherkenning weer is ingeschakeld.
- De intelligente snelheidsregeling kan worden geactiveerd op voorwaarde dat de adaptieve cruisecontrol actief is.

### Voorzorgsmaatregelen

- De intelligente snelheidsregeling integreert de adaptieve cruisecontrol en verkeersbordherkenning. Daarom moeten de voorzorgsmaatregelen voor de adaptieve cruisecontrol en verkeersbordherkenning tijdens het gebruik in acht worden genomen (zie de vorige hoofdstukken voor meer informatie).
- Het intelligente cruisecontrolstelsel is een

rijhulpsysteem, dus de bestuurder moet te allen tijde de controle over het voertuig behouden.

- De prestaties van de intelligente snelheidsregeling zijn afhankelijk van weersomstandigheden, verlichting en zichtbaarheid van borden. Het systeem kan het bord 's nachts of bij zonsondergang, in een regenachtige, mistige, wazige, besneeuwde of stoffige omgeving niet of onjuist identificeren, wanneer er licht van de achterkant van het voertuig komt of wanneer er een plotselinge verandering in de verlichting is.



### WAARSCHUWING



- De intelligente snelheidsregeling dient als bestuurdersassistentiefunctie, dus de bestuurder is volledig verantwoordelijk voor de rijveiligheid.
- Invloed van weer, wegomstandigheden en andere factoren kunnen ertoe leiden dat de intelligente snelheidsregeling niet werkt of tot late alarmen leidt.
- Gebruik intelligente snelheidsregeling op basis van uw behoeften, verkeer en de wegomstandigheden.

## Grootlicht-hulp (High Beam Assist - HMA)\*

Grootlicht-hulp (HMA) beoordeelt de huidige rijomstandigheden met behulp van multifunctionele camerasensoren en activeert of deactiveert het grootlicht

automatisch wanneer de snelheid van het voertuig hoger is dan 25 km/u.

### Beschrijving status

- Grootlicht-hulp in stand-by:
  - Wanneer de functie is ingeschakeld maar nog niet is geactiveerd, wordt  weergegeven op het instrumentenpaneel.
- Grootlicht-hulp geactiveerd:
  - Als de functie is ingeschakeld, wanneer de lichtschaakelaar op 'Auto' staat, het licht aan de voorwaarden voldoet en de snelheid van het voertuig hoger is dan 35 km/u, wordt  weergegeven op het instrumentenpaneel.
- Storing in grootlicht-hulp:
  - Grootlicht-hulp heeft een storing en  wordt weergegeven.

### Hoe te gebruiken

- Grootlicht-hulp in- of uitschakelen op het infotainment-touchscreen →  → **ADAS (Geavanceerd bestuurdersassistentiesysteem) → Driving Assist (Rijhulp)**. Wanneer het voertuig wordt gestart, gaat het systeem standaard naar de vorige instellingen.
- Als de functie is ingeschakeld en u de lichtschaakelaar in de automatische stand zet, het licht voldoet aan de voorwaarden en de snelheid van het voertuig hoger is dan 35 km/u, schakelt het systeem automatisch tussen dimlicht en grootlicht op basis van de huidige rijomgeving.

### Voorzorgsmaatregelen

- De grootlicht-hulp is een hulpfunctie voor lichtregeling. Hoewel het wordt aanbevolen om het systeem bij hoge voertuigsnelheden te gebruiken, kan het systeem het oordeel van de bestuurder niet volledig vervangen. De bestuurder moet de verkeersregels in acht nemen en te allen tijde actief schakelen tussen grootlicht en dimlicht, afhankelijk van veranderingen in de toestand van het wegdek.
- Grootlicht-hulp schakelt uit wanneer u mistlampen inschakelt, ruitenwissers in de snelle modus zet, achteruitrijdt of de lichtschaakelaar in een andere stand zet dan automatisch licht, of wanneer de omgeving te veel verlicht is.
- Zelfs wanneer grootlicht-hulp werkt, moet de bestuurder reageren op mogelijke situaties waarin de grootlicht-hulp per ongeluk wordt geactiveerd of niet werkt vanwege onvermijdelijke omgevingsfactoren en omstandigheden. Typische situaties zijn:
  - De bediening van de stuurschaakelaars om over te schakelen naar grootlicht heeft voorrang.
  - Het weer, zoals mist, regen of sneeuw, is buitengewoon slecht om te rijden.
  - Er zijn verkeersdeelnemers met slechte verlichting (zoals voetgangers en fietsers), spoorwegen of waterwegen in de buurt, of wilde dieren op de wegen.

- Er zijn sterk reflecterende objecten in de buurt, zoals verkeersborden op snelwegen en waterreflectie op het wegdek.
- De voorruit is vuil, bedekt met wasem of geblokkeerd door stickers of versieringen.
- In het geval van een botsing of als de sensor opnieuw is gemonteerd, wordt aanbevolen om naar een officiële BYD-dealer of een erkend servicepunt te gaan voor sensorkalibratie om te voorkomen dat de systeemprestaties worden beïnvloed.



### **WAARSCHUWING**

- De grootlicht-hulp dient alleen als bestuurdersassistentiefunctie, dus de bestuurder is volledig verantwoordelijk voor de rijveiligheid.
- Invloed van het weer, de wegomstandigheden en andere factoren kan ervoor zorgen dat de grootlicht-hulp niet goed werkt.
- Gebruik grootlicht-hulp op basis van uw behoeften, verkeer en wegomstandigheden.

## **Hulp bij verlaten van rijstrook (Lane Departure Assist, LDA)\***

### **Waarschuwing bij verlaten van rijstrook (Lane Departure Warning, LDW)\***

- De waarschuwing bij verlaten van rijstrook (LDW) detecteert de rijstrooklijnen die voor u liggen via

een multifunctionele camera. Wanneer de voertuigsnelheid 60 - 150 km/u is en de bestuurder onbedoeld van de rijstrook afwijkt, waarschuwt het LDW-systeem de bestuurder door middel van trillingen van het stuurwiel, een akoestisch alarm en een melding op het instrumentenpaneel.

### **Preventie van verlaten van rijstrook (Lane Departure Prevention, LDP)\***

- De preventie van verlaten van rijstrook (LDP) detecteert de rijstrooklijnen die voor u liggen via een multifunctionele camera. Als de bestuurder onbewust van de rijstrook afwijkt bij een snelheid van het voertuig tussen 60 km/u en 150 km/u, waarbij het voertuig op het punt staat over de rijstrooklijnen te rijden, zal het systeem, indien geactiveerd, het stuurwiel lichtjes draaien door tegenkoppel te leveren via het elektronische stuurbekrachtigingssysteem (electronic power steering, EPS) om het verlaten van de rijstrook te voorkomen.
- Als het preventie van verlaten van rijstrook-systeem is geactiveerd, geeft het alarmen aan de bestuurder (in de vorm van een akoestisch alarm, visueel alarm en trillingen van het stuurwiel) en blijven de alarmen doorgaan totdat deze activering eindigt. Als het systeem twee of meer keer wordt geactiveerd binnen een doorlopende cyclus van 180 seconden en er tijdens deze activeringsperiode geen draai-invoer van de bestuurder komt, geeft het systeem een alarm wanneer het voor de tweede keer wordt geactiveerd of wordt er verdere interventie uitgevoerd. Voor de derde

interventie (en eventuele verdere interventies) worden alarmen met ten minste 15 seconden verlengd.

### Hoe te gebruiken

- Om hulp bij verlaten van rijstrook in of uit te schakelen, gaat u naar Infotainmentsysteem →  → **ADAS (Geavanceerd bestuurdersassistentiesysteem) → Driving Assist (Rijhulp) → Lane Assist System (Rijstrookassistentiesysteem).**
- Opties van waarschuwing bij verlaten van rijstrook-alarmvormen omvatten alleen audio-alarm, of alleen trillingen van het stuurwiel, en beide.
- Wanneer waarschuwing bij verlaten van rijstrook of preventie van verlaten van rijstrook is ingeschakeld, wordt  weergegeven op het instrumentenpaneel.
- Indien geactiveerd, geeft waarschuwing bij verlaten van rijstrook alarmen (in de vorm van een akoestisch alarm, visueel alarm en trillingen van het stuurwiel). Op het instrumentenpaneel worden virtuele rijstrooklijnen aan de kant waar het voertuig over rijstrooklijnen rolt rood.
- Indien geactiveerd, geeft preventie van verlaten van rijstrook alarmen (in de vorm van een akoestisch alarm, visueel alarm en trillingen van het stuurwiel). Op het instrumentenpaneel knippert  twee keer, en virtuele rijstrooklijnen aan de kant waar het voertuig over rijstrooklijnen rijdt, worden blauw.

- In geval van een storing wordt  weergegeven.

### Beperkingen van het systeem

- Het rijstrookassistentiesysteem kan in complex verkeer mogelijk onjuiste of geen rijstroken detecteren. In de volgende gevallen werkt het systeem mogelijk niet of nemen de prestaties aanzienlijk af.
  - Slecht zicht op besneeuwde, regenachtige of mistige dagen
  - Vuile of mistige voorruit of geblokkeerde multifunctionele camera
  - Schittering door direct zonlicht, reflectie in plassen, of aankomende auto's
  - Plotselinge veranderingen in licht, zoals wanneer de auto een tunnel binnenrijdt of verlaat
  - Rijstrooklijnen verduisterd door boomschaduwen op wegen in direct zonlicht op zonnige dagen
  - Niet-identificeerbare weggrens met gras, grond of stoeprand

### Voorzorgsmaatregelen

- De waarschuwing bij verlaten van rijstrook wordt onderdrukt als een richtingaanwijzer wordt gebruikt en het voertuig van rijstrook verandert zoals aangegeven door het richtingaanwijzer.
- De waarschuwing bij verlaten van rijstrook kan worden onderdrukt als het voertuig over rijstrooklijnen rijdt, of rijstrooklijnen onduidelijk, te dun, versleten, wazig of bedekt met vuil/sneeuw zijn.

- De waarschuwing bij verlaten van rijstrook kan worden onderdrukt als de rijstrook te breed of te smal is, het aantal rijstroken toe- of afneemt, rijstrookmarkeringen plotseling veranderen op op- of afritten, of in situaties met complexe lijnopstellingen.
- De waarschuwing bij verlaten van rijstrook kan worden onderdrukt op hellingen of op bochtige wegen wanneer het voertuig te dicht bij de voorligger rijdt of wanneer de voorligger de rijstrooklijnen aan het zicht onttrekt.
- De waarschuwing bij verlaten van rijstrook kan worden onderdrukt wanneer het voertuig schokt, te snel versnelt of vertraagt, of een scherpe bocht neemt.
- De werking van het systeem kan worden beïnvloed als de voorruit binnen het gezichtsveld van de camera gebarsten is, als het glas getint is of onvoldoende gecoat is; of als er een reflecterend object op het dashboard wordt geplaatst of als een ander object het zicht van de camera belemmert.
- Test om veiligheidsredenen de waarschuwing bij verlaten van rijstrook-functie niet alleen. De functie wordt onderbroken als een voorwerp de camera blokkeert of als deze wordt blootgesteld aan fel licht. De functie herstelt zodra de omstandigheden weer normaal zijn. Als dit niet het geval is, raden wij u aan contact op te nemen met een geautoriseerde BYD-dealer of -garage.
- Het wordt aanbevolen om de waarschuwing bij verlaten van rijstrook uit te schakelen onder een van de volgende omstandigheden:
  - Rijden in een sportieve stijl
  - Zware weersomstandigheden
  - Op oneffen wegen
- Situaties waarin rijstrooklijnen mogelijk niet worden geïdentificeerd, omvatten, maar zijn niet beperkt tot:
  - Onduidelijke rijstrooklijnen
  - Onvolledige rijstroken
- Situaties die kunnen leiden tot een detectiestoring van de camera of een late activering van de functie omvatten, maar zijn niet beperkt tot:
  - camera die loskomt, losjes geïnstalleerd of geblokkeerd is;
  - het voertuig rijdt onder extreme weersomstandigheden, zoals regen, sneeuw of smog;
  - gedeeltelijk of volledig geblokkeerde cameraleens.



#### **WAARSCHUWING**

- De hulp bij verlaten van rijstrook dient alleen als bestuurdersassistentiefunctie, dus de bestuurder is volledig verantwoordelijk voor de rijveiligheid.
- Invloed van het weer, de wegomstandigheden en andere factoren kan ervoor zorgen dat de hulp bij verlaten van rijstrook niet goed werkt.
- Gebruik de hulp bij verlaten van rijstrook op basis van uw



## WAARSCHUWING





behoefden, verkeer en wegomstandigheden.

## Noodstuurhulp voor noodgevallen (Emergency Steering Assist, ESA)\*

De noodstuurhulp (ESA) identificeert rijstrooklijnen die voor u liggen via een multifunctionele camera en identificeert voertuigen die van achteren op de aangrenzende rijstroken naderen via achterhoekradars. Het treedt in werking binnen het voertuigsnelheidsbereik van 60-150 km/u wanneer het voertuig buiten de ononderbroken rijstrooklijnen afwijkt, van rijstrook begint te veranderen of het risico loopt in botsing te komen met tegenliggers of voertuigen die op de naastgelegen lijnen passeren. Het systeem activeert het EPS-systeem om tegengestelde koppel te leveren, waardoor het voertuig in de huidige rijstrook blijft.

### Hoe te gebruiken

- Om de noodstuurhulp in of uit te schakelen, gaat u naar het infotainment-touchscreen →  → **ADAS (Geavanceerd bestuurdersassistentiesysteem) → Driving Assist (Rijhulp) → Lane Assist System (Rijstrookassistentiesysteem).**
- Wanneer de noodstuurhulp actief is, knippert   op het instrumentenpaneel.

- In geval van een storing van de noodstuurhulp wordt   weergegeven.
- Als u de noodstuurhulp handmatig uitschakelt door op knoppen te drukken, wordt   weergegeven.

### Voorzorgsmaatregelen

- Situaties waarin rijstrooklijnen mogelijk niet worden geïdentificeerd, omvatten, maar zijn niet beperkt tot:
  - voetgangers, dieren en speciale of vreemd gevormde voertuigen;
  - onduidelijke of onvolledige rijstroken.
- Situaties die kunnen leiden tot een detectiestoring van de camera of een te laat alarm, omvatten, maar zijn niet beperkt tot:
  - camera die loskomt, losjes geïnstalleerd of geblokkeerd is;
  - het voertuig rijdt onder extreme weersomstandigheden, zoals regen, sneeuw of smog;
  - gedeeltelijk of volledig geblokkeerde cameraleens.
- Situaties die kunnen leiden tot een detectiestoring van de radar of een te laat alarm, omvatten, maar zijn niet beperkt tot:
  - radar die loskomt, losjes geïnstalleerd of geblokkeerd is;
  - regen, sneeuw, mist en andere extreme weersomstandigheden;
  - het voertuig komt bepaalde metalen vangrails of vergelijkbare wegomstandigheden tegen.





## WAARSCHUWING

- Noodstuurhulp dient alleen als rijhulpfunctie, dus de bestuurder blijft volledig verantwoordelijk voor de rijveiligheid.
- Invloed van het weer, de wegomstandigheden en andere factoren kan ervoor zorgen dat de noodstuurhulp niet goed werkt.
- Gebruik noodstuurhulp op basis van uw behoeften, verkeer en wegomstandigheden.

## Dode hoek-hulp (Blind Spot Assist, BSA)\*

Het systeem voor dode hoek-hulp (BSA) omvat de volgende functies: detectie van dode hoek (blind spot detection, BSD), waarschuwing kruisend verkeer achterzijde (rear cross traffic alert, RCTA), waarschuwing botsing achterzijde (rear collision warning, RCW) en waarschuwing portier open (door open warning, DOW). Het detecteert de omgeving achter het voertuig door middel van radars die aan beide zijden van de achterbumper zijn geïnstalleerd om de bestuurder eraan te herinneren veilig te rijden.

### Detectie van dode hoek (BSD)\*

- Wanneer de snelheid hoger is dan 15 km/u en de sensor een voertuig detecteert binnen de dode hoek van een zijspiegel of snel nadert op de naastgelegen rijstrook, licht de indicator op. Als de richtingaanwijzer voor dezelfde kant op dit moment wordt ingeschakeld, knippert de alarminicator op de zijspiegel om

de bestuurder te waarschuwen voor een risicovolle rijstrookwijziging.

### Waarschuwing kruisend verkeer achterzijde (RCTA)\*

- Wanneer het voertuig achteruitrijdt, detecteert het waarschuwing kruisend verkeer achterzijde-systeem via radar de voertuigen die zich achterin in de dode hoek bevinden. Als het systeem vaststelt dat een voertuig dat van achteren nadert een risico op een botsing vormt, knipperen de waarschuwingslichten op de zijspiegels, de omgevingsverlichting in het instrumentenpaneel en de omgevingsverlichting vooraan om de bestuurder te waarschuwen, waardoor de kans op een botsing wordt verkleind.

### Waarschuwing botsing achterzijde (RCW)\*

- Bij voertuigsnelheden boven 5 km/u, als radarsensoren een risico op een botsing detecteren met een voertuig dat snel van achteren op de huidige rijstrook nadert, knipperen de omgevingslichten van het instrumentenpaneel en de voorste omgevingsverlichting om de bestuurder te waarschuwen en gaat het waarschuwinglampje branden om de bestuurder in het naderende voertuig te waarschuwen voor het risico op een botsing.



### Waarschuwing portier open (DOW)\*

- De waarschuwing portier open wordt gerealiseerd met achterhoekradars die zijn geïnstalleerd aan beide zijden van de achterbumper. Wanneer het voertuig stilstaat met ontgrendelde portieren, houdt het systeem

indicatoren op zijspiegels brandend om de bestuurder te waarschuwen als bewegende objecten, zoals fietsen of auto's, van achteren op een aangrenzende rijstrook naderen. Tegelijkertijd worden beeld- en promptberichten weergegeven op het instrumentenpaneel en is de omgevingsverlichting op de voorste en achterste rij continu aan. Als de bestuurder op dat moment probeert het portier te openen, beginnen de indicatoren op de zijspiegels en de omgevingsverlichting op de voorste en achterste rij te knipperen.

### Hoe te gebruiken

- Schakeldetectie van dode hoek, waarschuwing kruisend verkeer achterzijde, waarschuwing botsing achterzijde of waarschuwing portier open in of uit op het infotainment-touchscreen →  → **ADAS**  
**(Geavanceerd bestuurdersassistentiesysteem)** → **Active Safety (Actieve veiligheid)** → **Blind Spot Assist (Dode hoek-hulp)**. Wanneer het voertuig wordt gestart, gaat het systeem standaard naar de vorige instellingen.
- Wanneer het dodehoek-hulpsysteem is uitgeschakeld, worden er geen relevante indicatoren weergegeven op het instrumentenpaneel.
- Wanneer het dodehoek-hulpsysteem stand-by staat en voertuigomstandigheden, zoals snelheid of versnellingsstatus, niet voldoen aan de vereisten van een functie, wordt  weergegeven op het instrumentenpaneel en wordt dode hoek-hulp niet geactiveerd.

- Als het dodehoek-hulpsysteem niet goed werkt, wordt  weergegeven.
- Wanneer het dodehoek-hulpsysteem actief is, wordt  op het instrumentenpaneel weergegeven, wat betekent dat de functie is geactiveerd en op elk moment alarmeren kan activeren.

### Voorzorgsmaatregelen

- Hoewel het detectie van dode hoek-systeem hulp biedt bij het bewaken van dode hoeken van achteruitkijkspiegels, kan het de observatie en het oordeel van de bestuurder niet vervangen. De bestuurder moet te allen tijde de controle over het voertuig houden, correct rijden en is volledig verantwoordelijk voor het voertuig.
- Het detectie van dode hoek-systeem kan mogelijk geen adequate waarschuwing geven wanneer voertuigen met hoge snelheid van achteren naderen.
- De bestuurder moet zorgen voor de normale werking van het detectie van dode hoek-systeem, zodat de detectie van dode hoek-radarsensoren in goede staat blijven. Als ze bijvoorbeeld bedekt zijn met vuil, sneeuw of andere obstakels, moeten ze meteen worden schoongemaakt.
- Als irrelevante objecten aan de zijkant achter of aan de achterkant (zoals grote slagbomen langs de weg die worden gebruikt tijdens weg reparaties, grote reclameborden langs de weg, reflectoren in tunnels of andere objecten met een groot

reflectieoppervlak) ten onrechte worden geselecteerd als doelvoertuigen, zal het detectie van dode hoek-systeem een waarschuwing geven.

### Beperkingen van het systeem

- In sommige omstandigheden is het moeilijk voor het systeem om de bestuurder te helpen en kan de detectie worden beïnvloed of vertraagd. Mogelijke omstandigheden omvatten, maar zijn niet beperkt tot:
  - Het voertuig dat van de achterkant nadert, verandert plotseling van rijstrook.
  - Voertuigen die van achteren komen, worden te laat gedetecteerd bij scherpe bochten, hellingen of andere instellingen.
  - Het te detecteren voertuig is verduisterd.
  - Het voertuig bevindt zich in een te scherpe bocht of gaat een bocht in of uit.
  - Zwaar weer, zoals regen of sneeuw.
  - Radar die loskomt, losjes geïnstalleerd of geblokkeerd is.
  - Het voertuig komt bepaalde metalen vangrails of vergelijkbare wegomstandigheden tegen.
  - Doelen waarop mogelijk niet wordt gereageerd, omvatten, maar zijn niet beperkt tot, voetgangers en dieren.
  - De omgeving bevat elektromagnetische interferentie of andere invloeden.

- De invloed van trillingen of botsingen op de kalibratie van de detectie van dode hoek-radarsensor kan de systeemprestaties verminderen. Neem contact op met een officiële BYD-dealer of een erkend servicepunt als dit wordt vastgesteld.

### WAARSCHUWING

- De dode hoek-hulp dient als bestuurdersassistentiefunctie, dus de bestuurder is volledig verantwoordelijk voor de rijveiligheid.
- Invloed van het weer, de wegomstandigheden en andere factoren kan ervoor zorgen dat de dode hoek-hulp niet goed werkt.
- Gebruik dode hoek-hulp op basis van uw behoeften, verkeer en wegomstandigheden.

### Head-up display (HUD)\*

De functie head-up display (HUD) projecteert belangrijke informatie, waaronder snelheid van het voertuig, snelheidslimiet, adaptieve cruisecontrol, rijstrook verlaten en detectie van dode hoek in het gezichtsveld van de bestuurder op de voorruit. Het verbetert de rijveiligheid door te voorkomen dat de bestuurder regelmatig zijn/haar ogen op andere elementen moet richten.

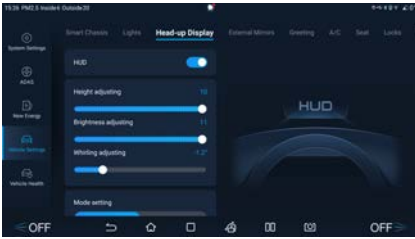

- U kunt de vertraging instellen in het infotainment-touchscreen → → **Vehicle Settings (Voertuiginstellingen)** → **HUD (Head-up display)**.

- Head-up display-schakelaar: Standaard wordt de schakelaar ingeschakeld en wordt een head-up display-beeld weergegeven. Wanneer de schakelaar wordt uitgeschakeld, wordt er geen head-up display-beeld weergegeven. Het systeem gaat standaard naar de vorige instellingen wanneer het voertuig opnieuw wordt gestart.
- Afstelling hoogte: wordt gebruikt om de helderheid van het virtuele HUD-beeld aan te passen tussen -10 en 10. Er zijn in totaal 21 waarden beschikbaar en de standaardwaarde is 0.
- Helderheid aanpassen: Wordt gebruikt om de helderheid van het virtuele head-up display-beeld aan te passen tussen 1 en 11. Er zijn in totaal 11 waarden beschikbaar en de standaardwaarde is 6.
- Hoek aanpassen: Wordt gebruikt om de hoek van het virtuele head-up display-beeld in te stellen op -2°, -1,6°, -1,2°, -0,8°, -0,4°, 0°, 0,4°, 0,8°, 1,2°, 1,6° of 2°. De standaardwaarde is 0°.

- Instelling modus: selecteer **Classic** (standaardinstelling) of **Snow** volgens de gebruiksomgeving van de auto.
- Optionele instellingen voor weergave: Twee soorten instellingen zijn optioneel voor weergave en worden beide standaard ingeschakeld: hulp bij veilig rijden en navigatie. Tik op de knop om de instelling voor head-up display-weergave te selecteren. Tik nogmaals op de knop om het item te deselecteren en te sluiten.

## Bandenspanningscontrole-systeem (TPMS)

### Directe bewaking van bandenspanning

- Het directe bandenspanningscontrolesysteem is een hulpsysteem dat de bandenspanning in realtime bewaakt om de veiligheid en het comfort in het voertuig te verbeteren en de bandenslijtage en het energieverbruik als gevolg van onvoldoende bandenspanning te verminderen.
- U kunt het instrumentenpaneelmenu openen door op knop op het stuurwiel te drukken, naar de rij-informatiebalk te navigeren door op knoppen en te drukken en vervolgens de bandenspanningsscherm te selecteren met de scrollknop.

### Alarm bandenspanningssysteem

- Wanneer de bandenspanning lager is dan 75% van de standaard bandenspanning en het systeem in

werking is, gaat het waarschuwinglampje voor bandenspanning branden en wordt de waarde van de bandenspanning geel. In dat geval wordt aanbevolen om te controleren op trage luchtlekage en de band op te pompen tot de juiste drukwaarde.

- Wanneer de temperatuur van een band gedurende drie opeenvolgende minuten hoger is dan 85 °C, geeft het bandenspanningssysteem een alarm voor hoge temperatuur en wordt de temperatuurwaarde van de overeenkomstige band geel. U wordt dan aangeraden om het voertuig tot stilstand te brengen en te wachten tot de bandtemperatuur is gedaald alvorens verder te rijden.
- Wanneer een of meer banden snel lucht verliezen en het systeem actief is, knippert het waarschuwinglampje voor bandenspanningsstoring continu en wordt de bandenspanning rood weergegeven. Stop in dat geval het voertuig onmiddellijk en vervang de banden of neem contact op met een officiële BYD-dealer of een erkend servicepunt.
- Als het systeem in werking is en er een storing optreedt, brandt het waarschuwinglampje voor bandenspanning na het knipperen ononderbroken en wordt het bericht 'No Signal' (Geen signaal) of 'Please check TPMS' (Controleer bandenspanningscontrolesysteem) weergegeven op het instrumentenpaneel. Controleer in dat geval de bandenspanningscontrolemodule en controleer of er een elektromagnetische bron in de buurt

is. Als het alarm lang aanhoudt, neem dan contact op met een officiële BYD-dealer of een erkend servicepunt.

#### **VOORZICHTIG**

- De bedrijfstijd van de bandenspanningscontrolemodule is gerelateerd aan de dagelijkse reisafstand en andere factoren.
- De controlemodule stuurt regelmatig bandenspanning en andere informatie naar het display. Als de bandenspanning plotseling daalt of als er een lekke band is, verzendt de controlemodule geen gegevens naar het display tot de volgende controle. In dit geval kan het voertuig onbestuurbaar zijn. Als er een lekke band is en de controle geen informatie geeft, of als u denkt dat er bandenproblemen zijn, stop dan onmiddellijk met rijden in plaats van te wachten tot het display een alarmsignaal geeft.
- Een verkeerd geïnstalleerde controlemodule beïnvloedt de luchtdichtheid van de band. Het wordt aanbevolen om de installatie en vervanging van de drukcontrolemodule te laten uitvoeren door professionele technici van een officiële BYD-dealer of een erkend servicepunt in overeenstemming met de vereisten van de installatiehandleiding.
- Aangezien de bandenspanning varieert met de lokale temperaturen, moet u de banden oppompen of laten leeglopen volgens de waarden die worden



## VOORZICHTIG

weergegeven op het instrumentenpaneel en de standaardwaarden voor de bandenspanning.

- Het bandenspanningscontrolesysteem kan worden verstoord door niet door BYD goedgekeurde elektrische accessoires op het voertuig. Dit is geen storing in het bandenspanningssysteem.
- Het bandenspanningssysteem moet opnieuw worden afgestemd na vervanging van de velgen, reservebanden\* of bandenrotaties. Ga naar een officiële BYD-dealer of een erkend servicepunt om de bandenspanning opnieuw te matchen.



## WAARSCHUWING

- Het systeem zal het rijden van het voertuig niet stoppen in geval van abnormale bandenspanning. Daarom moet het voertuig telkens voor het rijden stilstaand worden gestart om te controleren of de bandenspanning voldoet aan de voorschriften van de fabrikant. Zo niet, rijd dan niet, anders kan het voertuig beschadigd raken of persoonlijk letsel optreden.
- Als de druk tijdens het rijden abnormaal blijkt te zijn, controleer dan onmiddellijk de bandenspanning. Als het waarschuwingslampje voor lage druk gaat branden, vermijd dan scherpe bochten of noodstops en verlaag de snelheid van het

## WAARSCHUWING

voertuig, zet het voertuig aan de kant en stop zo snel mogelijk. Rijden met een lage bandenspanning kan blijvende schade aan de banden veroorzaken en de kans vergroten dat de band kapot gaat. Ernstige bandenschade kan leiden tot verkeersongevallen, met ernstig letsel of overlijden tot gevolg.

## Akoestisch voertuigwaarschuwingssysteem (Acoustic Vehicle Alerting System, AVAS)

### Systemfuncties

AVAS verwijst naar de uitzending van een waarschuwing naar voetgangers in de buurt van het voertuig wanneer het met lage snelheid rijdt.

- Bij vooruit rijden:
- Het uitzendvolume neemt toe met een toename van de voertuigsnelheid bij  $0 \text{ km/u} < V \leq 20 \text{ km/u}$ .
- Het uitzendvolume neemt af met een toename van de voertuigsnelheid bij  $20 \text{ km/u} < V \leq 30 \text{ km/u}$ .
- Het uitzendgeluid stopt automatisch wanneer de voertuigsnelheid hoger is dan  $30 \text{ km/u}$ .

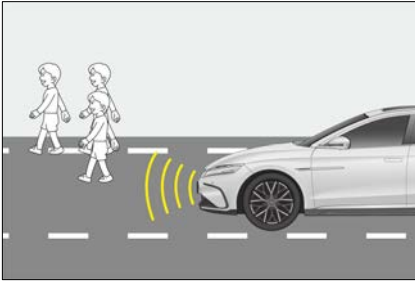

- Het voertuig maakt een continu en evenwichtig geluid bij het achteruitrijden.

### Het systeem uitschakelen/inschakelen

Om de motorgeluidssimulator in of uit te schakelen, schuift u de bovenste statusbalk op het infotainment-touchscreen omlaag om de snelkoppelingsscherm weer te geven. Het systeem is standaard ingeschakeld in de fabriek. Het akoestisch voertuigwaarschuwingssysteem heeft twee geluidsbronnen: standaard en merk. Om een geluidsbron te kiezen, gaat u naar infotainment-touchscreen →

 → **Vehicle Settings (Voertuiginstellingen)** → **Notification (Melding)**.

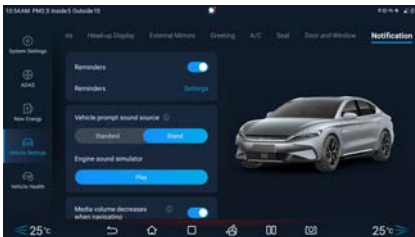

### **VOORZICHTIG**

- Vanwege verschillende voertuigconfiguraties en de geactiveerde functies variëren de weergegeven pictogrammen in het

### **VOORZICHTIG**

snelmenu. Specifieke toepassingen zijn afhankelijk van de werkelijke voertuigconfiguraties en de geactiveerde functies.

### **WAARSCHUWING**

- De pauzeschakelaar voor het akoestisch voertuigwaarschuwingssysteem kan alleen worden gebruikt als er geen andere weggebruikers dichtbij zijn en er geen audiomelding nodig is gezien de omgeving (bijvoorbeeld in een file of op de snelweg). Zolang er voetgangers rond het voertuig kunnen verschijnen, moet het akoestisch voertuigwaarschuwingssysteem ingeschakeld zijn.
- Als het voertuig op lage snelheid rijdt terwijl het akoestisch voertuigwaarschuwingssysteem is uitgeschakeld, kan het geen voetgangers waarschuwen wanneer het voertuig nadert, waardoor de veiligheid van het voertuig afneemt.
- Als het geluid van het akoestisch voertuigwaarschuwingssysteem niet hoorbaar is bij het rijden met lage snelheid, stop het voertuig dan op een relatief veilige en rustige plek, open een ruit, rijd vervolgens in de R-versnelling met een snelheid van 20 km/u en controleer of u een akoestische waarschuwing kunt horen vanaf de voorkant van het voertuig. Als wordt bevestigd dat er geen geluid



## WAARSCHUWING

is, neem dan contact op met een officiële BYD-dealer of een erkend servicepunt om het probleem op te lossen.

## Panoramische weergave

Om de panoramische weergave in te schakelen, tikt u op **Voertuigweergave** op de startpagina van het infotainmentsysteem, en drukt u op de knop op het stuurwiel of schakelt u naar de Achterruit.



- Tik onderaan het infotainment-touchscreen op het pictogram voor de voor-, achter-, rechter- of linkerweergave. De weergave van het geselecteerde gebied wordt weergegeven in het beeldgedeelte aan de linkerkant.



- Dubbeltik in de enkele voor- en achterweergave op het

beeldgedeelte om over te schakelen naar een 180°-perspectief dat op volledig scherm wordt weergegeven.

- Tik op het radarpictogram  in de panoramische weergave om de radarweergave in te schakelen en tik er opnieuw op om uit te schakelen. Wanneer de radarweergave is ingeschakeld, wordt een obstakelwaarschuwing weergegeven wanneer deze wordt benaderd.
- Tik langzaam op de auto aan de linkerkant om te schakelen tussen zichtbaar en onzichtbaar.
- Nadat het voertuig is gestart, wordt het beeld van vóór de laatste uitschakeling weergegeven op het transparante panoramische weergavescherm. De getoonde vreemde voorwerpen kunnen afwijken van de werkelijke voorwerpen aan de onderkant van de carrosserie en de omliggende blinde gebieden. De update van het bodemplaatbeeld begint pas nadat het voertuig is gaan rijden en is voltooid wanneer het voertuig verder is gereden dan zijn lengte.



## WAARSCHUWING

- Dit systeem maakt gebruik van fisheye-camera's met groothoeklens, waardoor het object op het scherm enigszins





## WAARSCHUWING

vervormd kan lijken in vergelijking met het daadwerkelijke object.

- Het panoramische weergavesysteem mag alleen worden gebruikt voor parkeer-/rijhulp. Het is niet veilig om alleen op dit systeem te vertrouwen om het voertuig te parkeren of te besturen, omdat er enkele dode hoeken voor en achter het voertuig zijn. De omgeving van het voertuig moet tijdens het parkeer-/rijproces op andere manieren worden geobserveerd, om ongevallen te voorkomen.
- Gebruik het panoramisch weergavesysteem niet als de zijspiegels niet zijn uitgeklappt. Als het panoramisch weergavesysteem wordt gebruikt voor parkeren/rijden, zorg er dan voor dat alle autoportieren gesloten zijn.
- De afstand tot een object dat wordt weergegeven op het panoramische weergavescherm kan verschillen van de subjectief waargenomen afstand, vooral wanneer het object zich dichterbij het voertuig bevindt. Beoordeel de afstand op verschillende manieren.
- Camera's zijn geïnstalleerd boven de voorbumper, de onderste delen van de zijspiegels en de kentekenplaat achter. Zorg ervoor dat de camera's niet geblokkeerd worden.
- Om te voorkomen dat de prestaties van de camera worden beïnvloed, mag u niet rechtstreeks op de camera's spuiten wanneer u de carrosserie van het voertuig wast

## WAARSCHUWING

met water onder hoge druk. Veeg water of stof op tijd van de camera.

- Bescherm de camera's tegen impact om schade of storingen te voorkomen.
- Als u na het inschakelen van het voertuig op de startknop voor panoramische weergave drukt of in achteruit schakelt terwijl het infotainmentsysteem niet volledig is geactiveerd, wordt de uitvoer op het scherm met panoramische weergave vertraagd weergegeven of gaat het scherm knippen. Dit is een normaal onderdeel van het inschakelproces van de camera.
- Wanneer het voertuig met een lage snelheid rijdt, wordt de transparante panoramische weergavefunctie beïnvloed door snelheidsfluctuaties of meerdere stops, dus er zal een verkeerde uitlijning zijn tussen de beelden onder het voertuig en die buiten het voertuig.

## Parkeerhulp

### Schakelaar parkeerradar

Schakel het parkeerradarsysteem in of uit met de schakelaar van de parkeerradar of in het infotainment-touchscreen →  **ADAS (Geavanceerd bestuurdersassistentiesysteem)** → **Parking Assist (Parkeerhulp)**.



- Wanneer het contact is ingeschakeld en de EPB wordt vrijgegeven, wordt het parkeerhulpsysteem automatisch ingeschakeld.
- Indien ingeschakeld, geeft het systeem een alarm af als er obstakels rond de auto worden gevonden; indien uitgeschakeld, doet het dat niet.

### Type sensor

- Wanneer de sensor een obstakel detecteert, wordt het bijbehorende beeld weergegeven op het infotainment-touchscreen\*, afhankelijk van de locatie van het obstakel en de afstand tot het voertuig.
- Wanneer de bestuurder parallel parkeert of achteruit parkeert, meet de sensor de afstand tussen het voertuig en het obstakel en

communiceert deze informatie via het infotainment-touchscreen en de luidspreker. Wees u bewust van de omgeving wanneer u dit systeem gebruikt.

- ①④ Sensoren rechts- en linksvoor
- ②③ Sensoren middenvoor
- ⑤⑧ Sensoren rechts- en linksachter
- ⑥⑦ Sensoren middenachter

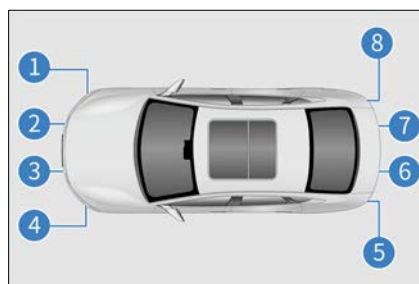

### Afstandsweergave en luidspreker

Wanneer de sensor een obstakel detecteert, wordt de locatie van het obstakel en de geschatte afstand tot het voertuig weergegeven op het infotainment-touchscreen en piept de luidspreker.

### Werkingsvoorbeeld van middensensoren

Geschatte afstand (mm)	Voorbeeld van touchscreenweergave	Alarmgeluid
Ongeveer 700 tot 1.200		Langzaam
Ongeveer 300 tot 700		Snel

Geschatte afstand (mm)	Voorbeeld van touchscreenweergave	Alarmgeluid
Ongeveer 0 tot 300		Continu

#### Werkingsvoorbeeld van hoeksensoren

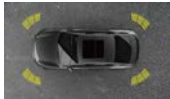
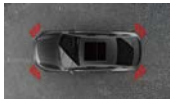
Geschatte afstand (mm)	Voorbeeld van touchscreenweergave	Alarmgeluid
Ongeveer 300 tot 600		Snel
Ongeveer 0 tot 300		Continu

#### Werking sensoren en detectiebereik

Alle sensoren worden geactiveerd bij achteruitrijden.

De afbeelding toont het detectiebereik van de sensoren. Sensoren hebben een bereikbeperking, dus bestuurders moeten de omgeving controleren voordat ze langzaam achteruit rijden met het voertuig.

① Ongeveer 1.200 mm

② Ongeveer 600 mm

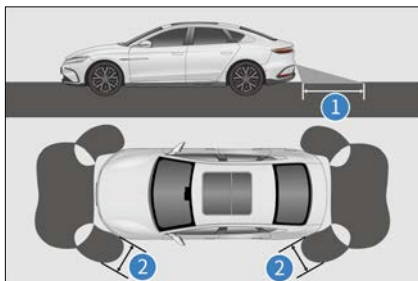

#### ! HERINNERING

- Het parkeerhulpsysteem is slechts een hulpmiddel en geen vervanging voor persoonlijke beoordeling. Zorg ervoor dat u het voertuig bestuurt op basis van uw observaties.
- Sensoren werken niet goed als accessoires of andere objecten binnen hun detectiebereik worden geplaatst.
- In sommige gevallen kan het systeem niet goed werken en zal het bepaalde objecten niet detecteren als het voertuig ze nadert. Let daarom altijd op de omgeving van het voertuig. Vertrouw niet uitsluitend op het systeem.

## Informatie over de detectiesensoren

- Bepaalde voertuigomstandigheden en -omgevingen kunnen van invloed zijn op het vermogen van de sensoren om obstakels nauwkeurig te detecteren. De nauwkeurigheid van de detectie kan worden beïnvloed als:
  - Er vuil, water of vocht op de sensor zit.
  - Er sneeuw of vorst op de sensor zit.
  - De sensor is op enigerlei wijze geblokkeerd.
  - Het voertuig aanzienlijk naar één kant leunt of overbelast is.
  - Het voertuig over bijzonder hobbelige wegen, hellingen, grind of gras rijdt.
  - De sensor opnieuw is geverfd.
  - De omgeving lawaaiër is vanwege getoeter van voertuigen, motoren, luchtremmen van grote voertuigen of andere geluiden die ultrasone golven produceren.
  - Er nog een voertuig met parkeerhulpsysteem in de buurt is.
  - Het voertuig is uitgerust met een sleepoog.
  - De bumper of de sensor hard is geraakt.
  - Het voertuig een hoge stoeprand of zigzag-stoep nadert.
  - Het voertuig in de zon of in de kou rijdt.
  - Het voertuig is uitgerust met een niet-originele onderste vering.
- Behalve zoals hierboven beschreven, kunnen sensoren mogelijk de werkelijke afstand niet correct bepalen vanwege de vorm van het object.
- De vorm en het materiaal van obstakels kunnen voorkomen dat sensoren ze detecteren, met name de volgende:
  - Elektrische kabels, hekken en touwen
  - Katoen, sneeuw en andere materialen die radiogolven absorberen
  - Objecten met scherpe randen en hoeken
  - Lage obstakels
  - Hoge obstakels die naar buiten gericht zijn in de richting van het voertuig
  - Objecten onder de bumper
  - Objecten dicht bij het voertuig
  - Personen in de buurt van het voertuig (afhankelijk van het soort kleding)
- Als er een beeld op het infotainment-touchscreen\* wordt weergegeven of er een pieptoon klinkt, kan het zijn dat de sensor een obstakel detecteert of wordt gestoord. Als het probleem aanhoudt, ga dan naar een officiële BYD-dealer of een erkend servicepunt voor inspectie.



### VOORZICHTIG

- Om sensorstoringen te voorkomen, niet afspoelen of stoom op het sensorgebied aanbrengen.

## Stelsiem voor veilig rijden

Voor een betere rijveiligheid werken de volgende systemen voor veilig rijden automatisch op basis van de rijomstandigheden. Deze systemen bieden echter alleen ondersteuning en overmatig vertrouwen op deze systemen wordt niet aanbevolen.

### Intelligent rembekrachtigingssysteem

Het intelligente rembekrachtigingssysteem is een geavanceerd ontkoppeld elektrohydraulisch remsysteem met een vacuumbekrachtiger, een elektronische vacuümpomp, antiblokkeersysteem/elektronische stabiliteitsregelaar en andere functies. Het systeem helpt bij het remmen van het voertuig op basis van de eisen van de bestuurder. Het biedt geavanceerde controlefuncties zoals antiblokkeersysteem (ABS), elektronische remkrachtverdeling (EBD), tractieregelingssysteem (TCS), regeling voertuigdynamiek (VDC), comfortparkeren (CST), hulp bij stilstand bergopwaarts/bergafwaarts (HHC), hydraulische remhulp (HBA) en beheerst vertragen voor parkeerrem (CDP) om de stabiliteit en het comfort van het voertuig te verbeteren, en om de efficiëntie van het terugwinnen van remenergie te verbeteren.

### Regeling voertuigdynamiek (Vehicle Dynamic Control, VDC)

Wanneer het voertuig tijdens het rijden plotseling draait, bepaalt de regeling voertuigdynamiek de intentie van de bestuurder op basis van informatie zoals de hoek van het stuurwiel en de

snelheid van het voertuig, en vergelijkt het continu met de werkelijke toestand. Als het voertuig van de normale rijstrook afwijkt, corrigeert de regeling voertuigdynamiek de situatie door de remmen van de overeenkomstige wielen in te schakelen om de bestuurder te helpen het slippen onder controle te houden en de richtingsstabiliteit te behouden.

### Tractieregelingssysteem (Traction Control System, TCS)

Het tractieregelingssysteem voorkomt dat de aandrijfwielen slippen tijdens het accelereren door het motorvermogen te verminderen en oefent zo nodig remkrachten uit om te voorkomen dat de aandrijfwielen slippen. Hierdoor kan de auto gemakkelijker starten, accelereren en klimmen onder ongunstige rijomstandigheden.



#### WAARSCHUWING

- Het tractieregelingssysteem werkt mogelijk niet effectief in de volgende situaties:
  - Op gladde wegen, zelfs als het tractieregelingssysteem goed werkt, kan het mogelijk niet de richting regelen en voldoen aan de krachtvereisten.
  - Rijd niet in omstandigheden waarin het voertuig zijn stabiliteit en kracht kan verliezen.

### Hulp bij stilstand bergopwaarts/bergafwaarts (Hill-start Hold Control, HHC)

Nadat u het rempedaal heeft losgelaten, handhaaft de hulp bij stilstand bergopwaarts/bergafwaarts de door u opgelegde remdruk gedurende 1,5

seconde om achterwaarts wegglijden van het voertuig te voorkomen.

### **Hydraulische remhulp (hydraulic brake assist, HBA)**

Wanneer u het rempedaal snel indrukt, detecteert de hydraulische remhulp dat het voertuig in een noodsituatie verkeert. Het verhoogt de remdruk snel tot het maximum, zodat het antiblokkeersysteem sneller kan ingrijpen en de remafstand effectief kan verkorten.

### **Beheerst vertragen voor parkeerrem (Controlled Deceleration for Parking brake, CDP)**

Wanneer u de elektronische parkeerrem inschakelt, begint de beheerst vertragen voor parkeerrem-functie\* te werken zodat het voertuig met een constante vertraging remt (0,4 g als de elektronische parkeerrem is ingeschakeld maar het rempedaal niet is ingedrukt, en 0,8 g als de elektronische parkeerrem is ingeschakeld en het rempedaal is ingedrukt) totdat het voertuig stopt. De functie stopt met werken wanneer de elektronische parkeerrem wordt losgelaten.

### **Bedieningsinstructies voor de elektronische stabiliteitsregelaar**

Het intelligente rembekrachtigingssysteem heeft de volgende nieuwe functies in vergelijking met het originele elektronische stabiliteitsregelaar-systeem:

- Rembekrachtigingsmodus
  - De remhulpmodus wordt gebruikt om het gevoel van het rempedaal aan te passen. De relatiecurve tussen de diepte van het rempedaal en de vertraging van

het voertuig varieert in verschillende modi, zodat de bestuurder het pedaalgevoel van zijn voorkeur kan kiezen.

- Pas het gevoel van het rempedaal aan in het infotainment-touchscreen →  → **Vehicle Settings (Voertuiginstellingen)** → **Intelligent Chassis (Intelligent chassis)** → **Brake Assist Mode (Remhulpmodus)**.
- CST
  - CST: Wanneer het voertuig vertraagt om te stoppen in een niet-noodsituatie, vermindert het intelligente rembekrachtigingssysteem de stop-instant veerhelling en impact door de remdruk van de vier remmen te regelen, waardoor de bestuurder een soepel stopgevoel krijgt.
  - Schakel deze functie in of uit in het infotainment-touchscreen →  → **Vehicle Settings (Voertuiginstellingen)** → **Intelligent Chassis (Intelligent chassis)** → **Comfort Parking (Comfort parkeren)**.
  - Nadat de functie is geactiveerd, kan de remafstand met 2-5 cm toenemen. Vergroot de afstand tot het voertuig of obstakel dienovereenkomstig voordat u uw voertuig stopt.
- Remschijf afvegen
  - Afveegfunctie remschijf: Wanneer de ruitenwisserschakelaar is ingeschakeld of de regensensor regen detecteert, oefent het geïntegreerde remcontrolesysteem een kleine

remdruk uit op alle vier de remmen, zodat de remblokken in contact komen met schijven om de waterfilm van de schijven te verwijderen. Dit verkort de remresponsstijd en remafstand.

- Zolang het systeem regen of het AAN-signaal van de ruitenwisser detecteert, worden de remschijven herhaaldelijk met bepaalde tussenpozen afgeveegd om de veiligheid te verbeteren.
- Werking elektronische stabiliteitsregelaar
  - Als er kans is op slippen of terugglijden wanneer het voertuig op een helling wegrijdt, of als een van de aandrijfwielen doordraait, knippert de indicator voor de elektronische stabiliteitsregelaar om aan te geven dat de elektronische stabiliteitsregelaar werkt.
- Elektronische stabiliteitsregelaar uitschakelen
  - Als het voertuig vast komt te zitten in sneeuw of modder, kan de elektronische stabiliteitsregelaar het vermogen van de motor naar de wielen verminderen. In dit geval moet u mogelijk het systeem uitschakelen om los te komen.
- Elektronische stabiliteitsregelaar uitschakelen
  - Om het elektronische stabiliteitsregelaar-systeem uit te schakelen, gaat u naar het infotainment-touchscreen →  → **ADAS (Geavanceerd bestuurdersassistentiesysteem) → Active Safety (Actieve veiligheid) → ESC (Elektronische**

**stabiliteitsregelaar**). Daarnaast controleert ESC in real time de werkstatus. Als de ESC OFF-schakelaar wordt ingedrukt terwijl het ESC-systeem werkt, zal het systeem de actieve interventiecontrole voltooien in plaats van het commando 'Uitschakelen' onmiddellijk uit te voeren. ESC wordt pas uitgeschakeld nadat de interventiecontrole is voltooid.

- Sommige functies van het ESC-systeem kunnen opnieuw worden ingeschakeld als u nogmaals op de ESC OFF-schakelaar drukt of als de autosnelheid de drempel (80 km/u) overschrijdt. Om te voorkomen dat de elektronische stabiliteitsregelaar plotseling wordt uitgeschakeld, kan de elektronische stabiliteitsregelaar alleen opnieuw worden geactiveerd als het zich niet in een dynamische interventiestatus van het voertuig bevindt.



- Elektronische stabiliteitsregelaar-systeem opnieuw opstarten
  - Wanneer het ESC-systeem is uitgeschakeld, wordt het ESC-systeem automatisch opnieuw gestart als het voertuig opnieuw wordt gestart.
- ESC-systeemstart en snelheidskoppeling

- Als het ESC-systeem wordt uitgeschakeld en het voertuig extreem onstabiel wordt naarmate de snelheid toeneemt en de drempel (80 km/u) overschrijdt, start het ESC-systeem vanzelf op.
- Wanneer ESC-systeem is geactiveerd
  - Als de foutindicator  van de elektronische stabiliteitsregelaar knippert, rijd dan met extra zorg om ongelukken te voorkomen.
- Wanneer ESC-systeem is uitgeschakeld
  - Wees voorzichtig wanneer de elektronische stabiliteitsregelaar is uitgeschakeld en rijd met snelheden die geschikt zijn voor wegomstandigheden. De elektronische stabiliteitsregelaar garandeert de stabiliteit van het voertuig en de drijvende kracht ervan. Schakel het apparaat nooit uit, tenzij dit nodig is.
- Banden vervangen
  - Zorg ervoor dat alle banden van hetzelfde formaat, merk, loopvlakpatroon en totale belasting zijn. Zorg er bovendien voor dat de banden tot de aanbevolen druk worden opgepompt.
  - Het antiblokkeersysteem en de elektronische stabiliteitsregelaar werken niet goed als het voertuig is uitgerust met verschillende banden.
  - Voor meer informatie over het vervangen van banden of wielen wordt aanbevolen contact op te nemen met een officiële BYD-dealer of een erkend servicepunt.

- Omgaan met banden en vering
  - Het gebruik van een defecte band of gewijzigde ophanging beïnvloedt het systeem voor veilig rijden en kan ertoe leiden dat het systeem uitvalt.

### Actieve veringsmodus\*

De functie actieve veringmodus wordt gebruikt om de zachtheid van het veringsysteem aan te passen. In verschillende modi wordt de dempingskrachtcurve van schokdempers intelligent aangepast aan de snelheid en houding van het voertuig. Bestuurders kunnen kiezen tussen de zachte en harde stijl van de vering op basis van hun voorkeur.

- Ga naar het infotainment-touchscreen →  → **Vehicle Settings (Voertuiginstellingen)** → **Intelligent Chassis (Intelligent chassis)** → **Active Suspension Mode (Actieve vering)** en selecteer **Comfort of Sport**.

### Antiblokkeersysteem (ABS)

- Het hydraulisch systeem van het antiblokkeersysteem heeft twee gescheiden circuits die elk diagonaal door het voertuig lopen (linker voorwielrem verbonden met rechter achterwielrem). Als één circuit uitvalt, kunnen twee wielen nog steeds worden afgeremd.
- Het antiblokkeersysteem helpt de stuurcontrole te behouden door te voorkomen dat de wielen blokkeren of slippen wanneer de rem plotseling of op gladde wegen wordt ingeschakeld.



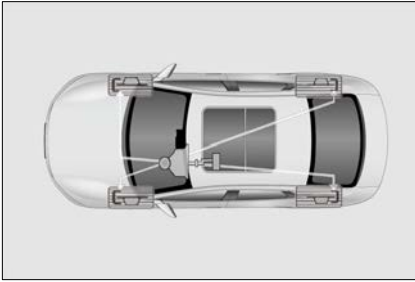

- Wanneer de voorwielen slippen, is er geen stuurbediening, wat betekent dat het voertuig nog steeds vooruit beweegt, zelfs als het stuurwiel wordt gedraaid. Het antiblokkeersysteem helpt blokkering te voorkomen en de controle over het stuurwiel te behouden, aangezien de pulserende rem veel sneller is dan menselijke reactie.
- Pulseer nooit met het rempedaal, anders kan het antiblokkeersysteem defect raken. Bij het wegsturen van gevaar moet er altijd een stevige en constante druk op het rempedaal worden gehouden om het antiblokkeersysteem te laten werken.
- Als het antiblokkeersysteem werkt, trilt het rempedaal, wat geluid kan veroorzaken. Dit komt omdat het antiblokkeersysteem de rem snel pulseert, wat normaal is.

### **Elektronische remkrachtverdeling (Electronic Brake Force Distribution, EBD)**

- De elektronische remkrachtverdeling is een hulpfunctie van het antiblokkeersysteem. Voordat het antiblokkeersysteem in werking treedt, past het antiblokkeersysteem de remdruk van het achterwiel aan als de slip van het achterwiel hoog is,

voor een soepelere en idealere verdeling van de remkracht.

### **! WAARSCHUWING**

- Het antiblokkeersysteem kan niet effectief werken onder de volgende omstandigheden:
  - Er worden banden gebruikt met onvoldoende grip (bijvoorbeeld overmatig versleten banden op besneeuwde wegen).
  - Het voertuig slipt bij het rijden met hoge snelheid op gladde wegen.
- Het antiblokkeersysteem is niet ontworpen om de remweg van het voertuig te verkorten. Houd altijd een veilige afstand tot het voertuig voor u:
  - Rijden op gladde, modderige, zanderige of besneeuwde wegen.
  - Op wegen met kuilen of oneffen wegen.
  - Op hobbelige wegen.

### **! VOORZICHTIG**

- Als het waarschuwingslampje ABS-storing nog brandt terwijl het waarschuwingslampje van het remsysteem brandt, parkeer het voertuig dan onmiddellijk op een veilige plaats. Het wordt aanbevolen om contact op te nemen met een officiële BYD-dealer of een erkend servicepunt.
- In dit geval, als de remmen worden geactiveerd, zal het antiblokkeersysteem niet werken

## VOORZICHTIG

en zal het voertuig extreem instabiel worden.

- Het antiblokkeersysteem vermindert niet de tijd en afstand die nodig zijn om het voertuig te stoppen. Dit systeem helpt u alleen bij het sturen tijdens het remmen. Houd altijd een veilige afstand tot andere voertuigen.
- Het antiblokkeersysteem kan slippen veroorzaakt door plotselinge richtingsveranderingen niet voorkomen, zoals proberen een scherpe bocht te maken of plotseling van rijstrook te veranderen. Rijd altijd voorzichtig op een veilige snelheid, ongeacht de weg- en weersomstandigheden.
- Het antiblokkeersysteem voorkomt ook geen afname van de stabiliteit. Bij het remmen in een noodgeval moet de besturing matig zijn. Een grote of scherpe bocht tijdens het rijden kan ertoe leiden dat het voertuig met het tegemoetkomend verkeer botst of van de weg afrijdt.
- Bij het rijden op natte, zachte of oneffen wegen (zoals natte betonnen wegen, natte epoxyverf op wegen, zanderige wegen, besneeuwde wegen) kunnen voertuigen die zijn uitgerust met antiblokkeersysteem langere remafstanden vereisen dan voertuigen zonder antiblokkeersysteem. Verlaag in dergelijke gevallen de snelheid van het voertuig en houd een grotere afstand tot andere voertuigen.

## Andere hoofdfuncties

### Achteruitkijkspiegel binnen

#### Automatisch ontspiegelde achteruitkijkspiegel

De automatische achteruitkijkspiegel is uitgerust met een elektronische anti-reflectiefunctie, die de lenskleur van de spiegel automatisch aanpast aan de omgeving om de interferentie van de schittering op het gezichtsveld van de bestuurder te verminderen.

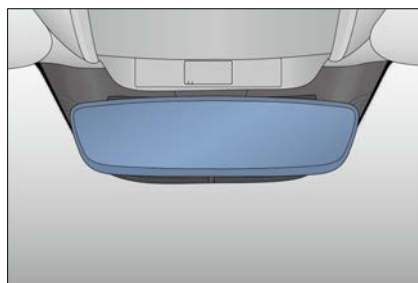

## WAARSCHUWING

- Hang geen zware voorwerpen aan de binnenspiegel en beweeg de spiegel niet met veel kracht.
- Bij het handmatig verstellen van de achteruitkijkspiegel mag u de vastzittende spiegel niet met kracht verstellen om te voorkomen dat de spiegel eraf valt.
- Pas de achteruitkijkspiegel niet aan tijdens het rijden. Dit kan uw aandacht afleiden, met persoonlijk



## WAARSCHUWING

Ietsel of de dood als gevolg van ongevallen tot gevolg.

### Achteruitkijkspiegel handmatig aanpassen\*

Beweeg de achteruitkijkspiegel omhoog of omlaag, naar links of naar rechts naar een geschikte positie.

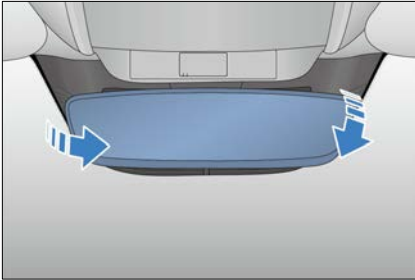

## WAARSCHUWING

- Verstel de binnenspiegel niet tijdens het rijden, aangezien dit de controle over het voertuig kan belemmeren, kan leiden tot persoonlijk letsel of overlijden door ongevallen.
- Hang geen zware voorwerpen aan de binnenspiegel en beweeg de spiegel niet met veel kracht.
- Bij het handmatig verstellen van de achteruitkijkspiegel mag u de vastzittende spiegel niet met kracht verstellen om te voorkomen dat de spiegel eraf valt.

## Zijspiegels

Gebruik de bijbehorende schakelaars om de zijspiegels af te stellen om de zijkanten van het voertuig te zien.

- Selectieschakelaars: worden gebruikt om de af te stellen zijspiegel te selecteren (zie **P84**).



## HERINNERING

- De elektrische zijspiegel heeft een draaifunctie bij achteruitrijden. Wanneer het voertuig achteruit rijdt, gaat de zijspiegel automatisch omlaag.

### Inklappen van de zijspiegels

#### Zijspiegels handmatig inklappen

Druk op de buitenrand van een zijspiegel om deze rond het scharnierpunt in de vergrendelde positie te draaien.



#### Zijspiegels elektrisch inklappen

- Druk op knop  om de zijspiegels elektrisch in te klappen. Druk nogmaals op de knop om de spiegels uit te klappen.
- Beide zijspiegels klappen automatisch in wanneer het antidiefstalalarmsysteem wordt

ingeschakeld en klappen automatisch uit wanneer het systeem wordt uitgeschakeld.



## Ruitenwischerbladen

Inspecteer de ruitenwischerbladen ten minste elke zes maanden op barsten of gedeeltelijke verharding. Als ze worden opgemerkt, vervang dan de ruitenwischerbladen. Anders zal de voorruit strepen vertonen of na het wassen vuil blijven.



### VOORZICHTIG

- Open de motorkap niet wanneer de ruitenwischerarmen omhoog staan, omdat dit de motorkap en de ruitenwischerarmen kan beschadigen.

### Ruitenwischerbladen vervangen

Schakel met ingeschakeld contact de wisserservicefunctie in door naar het infotainment-touchscreen te gaan → **Service** → **Overhaul (Onderhoud)**.

Wanneer de bijbehorende wisserservicefunctie is ingeschakeld, draaien de wissers automatisch naar boven voor eenvoudig onderhoud en vervanging.

1. Trek de wisserarm aan de bestuurderszijde omhoog en trek vervolgens de andere aan de passagierszijde omhoog.
2. Druk op de ruitenwisservergrendelingsknop.
3. Houd het ruitenwischerblad vast en trek het naar buiten in de aangegeven richting.
4. Volg bij het installeren van een nieuw ruitenwischerblad de omgekeerde procedure.

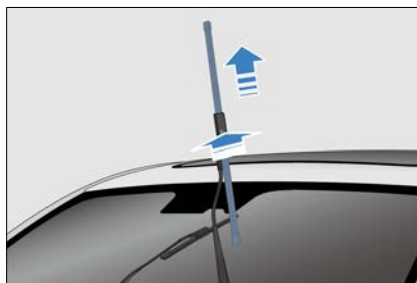

## Sneeuwkettingen

- Sneeuwkettingen zijn alleen bedoeld voor noodgevallen of gebieden waar ze wettelijk zijn toegestaan.
- Sneeuwkettingen moeten op de voorwielen worden geïnstalleerd. Wees voorzichtig bij het besturen van het voertuig met sneeuwkettingen op met sneeuw bedekte wegen. Gebruik dunne sneeuwkettingen. Sommige sneeuwkettingen kunnen banden, wielen, ophangingen en de carrosserie van het voertuig beschadigen. De aanbevolen sneeuwkettingen zijn niet groter dan 6 mm in dikte of diameter, zodat er voldoende ruimte is tussen de banden en andere onderdelen in de

wieldop.

- Lees de montagetekeningen van de onderdelen en andere instructies van de fabrikant van de sneeuwkettingen zorgvuldig door.
- Raadpleeg een officiële BYD-dealer of een erkend servicepunt waar uw voertuig is gekocht voordat u sneeuwkettingen koopt en installeert.
- Nadat sneeuwkettingen zijn geïnstalleerd, moet u ervoor zorgen dat u met een snelheid van minder dan 30 km/u op met sneeuw bedekte wegen rijdt.
- Om slijtage van banden en sneeuwkettingen tot een minimum te beperken, mag u niet met sneeuwkettingen op wegen zonder sneeuw rijden.



#### **HERINNERING**

- De rijdsnelheid mag niet hoger zijn dan 30 km/u of de laagste snelheidslimiet die is opgegeven door de fabrikant van de sneeuwkettingen.
- Rijd voorzichtig en let op hobbels, kuilen en scherpe bochten waardoor het voertuig kan stuiteren.
- Vermijd bij voertuigen met sneeuwkettingen scherpe bochten of remmen met vergrendelde wielen en vertraag het voertuig voordat u een bocht ingaat om ongelukken als gevolg van verlies van controle te voorkomen.
- Als u een abnormaal geluid hoort van de sneeuwketting, betekent

#### **HERINNERING**

dit dat de ketting in contact kan komen met voertuigcomponenten zoals ophanging, carrosserie of remleidingen. Stop in dit geval de auto onmiddellijk voor inspectie.



# 05

## APPARATEN IN HET VOERTUIG

Infotainment-systeem .....	174
Aircosysteem.....	177
BYD-app.....	186
Opbergvak.....	187
Overige uitrusting .....	190

# Infotainment-systeem

## Infotainment-touchscreen

Wanneer het contact is ingeschakeld, wordt het beginscherm gedurende enkele seconden weergegeven en begint het infotainmentsysteem te werken. Om infotainmentfuncties zoals apps en internetoproepen beter te ervaren, moet het systeem na netwerkverbinding worden gebruikt.

① Infotainment-touchscreen

② Scrollknop



- Wanneer het infotainmentsysteem al is gestart, drukt u op de knop om de audio uit te schakelen, druk een tweede keer om de audio in te schakelen. Houd de knop drie seconden ingedrukt om het infotainmentsysteem opnieuw op te starten.
- Scrol omhoog om het volume hoger te zetten of omlaag om het volume lager te zetten. Volume varieert van 0 tot 39. Er wordt een demppictogram weergegeven wanneer het volume 0 is.

## Terugzetten naar fabrieksinstellingen

- Met deze functie wordt het infotainmentsysteem teruggezet naar de fabrieksinstellingen.
- Raak tijdens het proces geen infotainmentknop aan en schakel de voeding niet uit, anders kunnen er fouten optreden.
- Het proces duurt twee tot vijf minuten.

### WAARSCHUWING

- Gebruik geen krachtige omvormer in het voertuig, omdat dit een storing in het infotainmentsysteem kan veroorzaken.
- Formateer of reset het apparaat niet zonder toestemming, omdat dit kan leiden tot een storing in het infotainmentsysteem of het voertuig.
- Gebruik voor uw veiligheid tijdens het rijden het infotainmentsysteem waar mogelijk in landschapsmodus.

### VOORZICHTIG

- Om schade aan het touchscreen te voorkomen:
  - Raak het scherm voorzichtig aan. Als er geen reactie is, verwijder dan uw vinger van het scherm en raak het opnieuw aan.
  - Reinig het scherm met een zachte, vochtige doek. Gebruik geen reinigingsproducten.
- Het touchscreen gebruiken







## VOORZICHTIG

- Wanneer de schermtemperatuur laag is, kan het weergegeven beeld donkerder zijn of kan het systeem iets langzamer werken dan normaal.
- Het scherm kan donker of moeilijk te zien zijn wanneer u een zonnebril draagt. Verander in dat geval de kijkhoek of zet de zonnebril af.
- De touchscreen-knoppen die grijs worden weergegeven, kunnen niet worden bediend.
- De hier getoonde touchscreen-interface is alleen ter referentie.

## Navigatiebalk

 : keert terug naar de vorige pagina of verlaat het programma.

 : keert terug naar de startpagina.

 : gaat naar het instellingenschermbild van het voertuig.

 : splitst het scherm als toepassingen dit ondersteunen.

 : schakelt screensaver in.

 : toont recent geopende toepassingen.

 : schakelt tussen liggende en staande touchscreenstanden.

## Gebaren en reacties

Gebaren en bijbehorende systeemreacties zijn:



- Tikken: opent toepassingen, selecteert functies, klikt op

pictogrammen op het touchscreen of typt tekens.

- Slepen: aanraken en slepen van een pictogram, miniatuur of voorbeeld naar de doelpositie om de locatie ervan te wijzigen.
- Swiping: operationeel op startpagina- en app-schermen.
- Dubbeltikken: zoomt een beeld in of uit.
- Spreiding/knijpen: zoomt een beeld in of uit met twee vingers.
- Naar beneden vegen vanaf de bovenkant van het touchscreen: open het snelmenu.
- Veeg vanaf de onderkant van het touchscreen omhoog: open het managementcentrum.

## BYD Assistant

BYD Assistant is een intelligente spraakassistent die reageert op uw spraakopdrachten, zoals het aanvragen van navigatie, het afspelen van muziek/radio/DAB, bellen en het bedienen van apparaten in het voertuig.

- BYD Assistant wakker maken:
  - Druk op het stuurwiel op de knop .
  - Tik op het touchscreen voor infotainment op .
  - Zeg het wewoord: "Hi, BYD."
- Uw spraakopdrachten kunnen worden herkend nadat het systeem is geactiveerd.
- Geef eventuele instructies.
  - Voorbeelden zijn: 'Go home' (shortcut-locaties ingesteld), 'Play music', 'Make a call' (contactgegevens en Bluetooth-

connectie zijn vereist), 'Set the temperature to 23°C', of 'Turn on the seat ventilation for the driver'. BYD Assistant voert vervolgens de herkende instructie uit.



## Bluetooth-oproep

### Verbinding

1. Tik in het Bluetooth-gespreksscherm op **Verbind Bluetooth** om verbinding te maken.
2. Tik op **Scannen naar apparaten** om naar beschikbare apparaten te zoeken.
3. Koppel het beschikbare apparaat en zorg ervoor dat de paringscode die op uw telefoon wordt weergegeven overeenkomt met de code op het touchscreen.
4. Stel Bluetooth in wanneer de verbinding is voltooid.

### Bluetooth-oproep

Ga naar het kiesscherm wanneer Bluetooth is verbonden.

- Tik op **Contactpersonen, Oproepenlogboek en Gemiste oproepen**, of gebruik het toetsenblok om een oproep te plaatsen.
- Tik op  om in of uit te zoomen op het kiesscherm.
- Tik op  om het toetsenblok van de draaiknop weer te geven of te verbergen.
- In het panoramische weergavescherm verschijnt een klein venster om de chauffeur te informeren over een oproep.

## Functiebeheer

### Nieuwe map

- Ga naar het scherm Bestandsbeheer om nieuwe mappen te maken. U kunt de mapnaam invoeren en op **OK** of **Annuleren** tikken om acties uit te voeren.
- Tik op de bovenkant van het bestandsbeheerscherm om bestandsbronnen te wijzigen.

### Zoeken

- Tik op Zoeken in de linkerbovenhoek en voer bestandsnamen in om te zoeken naar doelbestanden.

### Knippen/kopiëren

- Houd een bestand ingedrukt, selecteer doelbestanden en bewerking (kopiëren, verplaatsen of verwijderen) en ga vervolgens naar de bewerkingstatus.

### Naam wijzigen

- Raak een bestand aan en houd het vast, selecteer Naam wijzigen in het weergegeven dialoogvenster, wijzig de naam van het geselecteerde bestand en tik vervolgens op **OK**.

### Verwijderen

- Houd een bestand ingedrukt, selecteer bestanden en tik vervolgens op **Verwijderen**.

### Sorteren

- Bestanden worden standaard gesorteerd op naam. U kunt ze ook sorteren op grootte, type of tijd.

### Kenmerken

- Houd een bestand ingedrukt, selecteer een bestand en tik vervolgens op Details om de kenmerken ervan te controleren.

# Aircosysteem

## Airco

### Airco-knoppen

Voorste airco-knoppen

- 1 AUTO
- 2 AIRCO AAN/UIT
- 3 Ontdooier voorruit

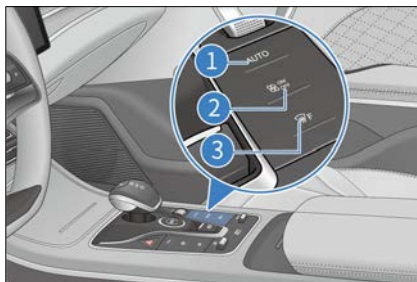

- Ga voor toegang tot de interface voor airco-instellingen naar  → **Vehicle Settings (Voertuiginstellingen)** → **A/C (Airco)**.

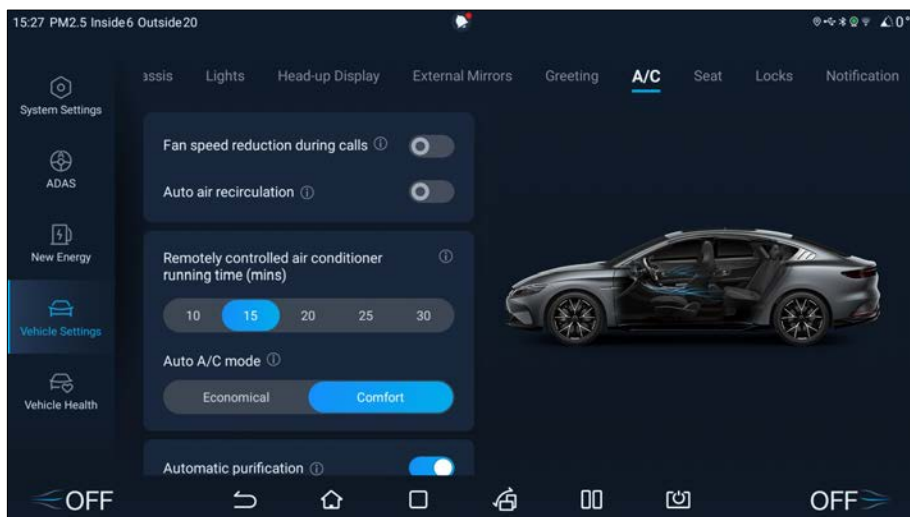

### Ventilatorsnelheid verlagen tijdens gesprekken

- Tik op deze knop om deze instelling in te schakelen.
- Tik nogmaals op deze knop om uit te schakelen.

### Automatische luchtrecirculatie tijdens parkeren

- Tik op deze knop om deze instelling in te schakelen.
- Tik nogmaals op deze knop om uit te schakelen.

## Op afstand bedienbare aircobedrijfstijd (minuten)

- Tik op deze knop om de tijd in te stellen dat de airco op afstand moet werken.

## Automatische aircomodus

- Er zijn twee opties beschikbaar: **Economisch** en **Comfort**.

## Automatische luchtzuivering

- Tik op deze knop om de automatische zuiveringsfunctie in te schakelen.
- Tik nogmaals op deze knop om uit te schakelen.

## Bedieningsinterface van de airco

### Bedieningsinterface airco op de eerste rij



- |   |                                  |   |                         |
|---|----------------------------------|---|-------------------------|
| 1 | Instelling van de airco          | 5 | AIRCO AAN/UIT           |
| 2 | Luchtzuiveringsysteem*           | 6 | Automatische modus      |
| 3 | Ventilatie/verwarming*           | 7 | Koeling                 |
| 4 | Bedieningsinterface van de airco | 8 | Max. koeling            |
|   |                                  | 9 | Onafhankelijke regeling |

- |    |   |    |                                      |
|----|---|----|--------------------------------------|
| 10 | Voorruitontdooier                         | 14 | Temperatuurregeling passagier voorin |
| 11 | Ontdooier voor achterraut en zijspiegels* | 15 | Temperatuurregeling bestuurder       |
| 12 | Circulatiemodus                           | 16 | Luchtverdeling                       |
| 13 | Ventilator                                | 17 | Regeling ventilatorsnelheid          |

### Interface bedieningspaneel achteraan\*



#### Automatische schermvergrendeling

- Als de schermvergrendeling achter is opgeheven, wordt het scherm van het bedieningspaneel achter automatisch vergrendeld na een periode van inactiviteit.

#### Het scherm ontgrendelen

- Tik op de ontgrendelknop op het bedieningspaneel achter om het scherm te ontgrendelen.
  - Wanneer u op een andere knop op het vergrendelde scherm tikt, knippert de ontgrendelknop om aan te geven dat het scherm momenteel vergrendeld is en dat de bewerking ongeldig is.
- Op het bedieningspaneel achter wordt de ontgrendelknop niet weergegeven wanneer de automatische schermvergrendeling is gedeactiveerd.

#### ! HERINNERING

- Wanneer de knop voor het vergrendelen van de achterraut in het snelmenu van het infotainment-touchscreen is vergrendeld, zijn knoppen op relevante interfaces niet beschikbaar.
- De knoppen op het bedieningspaneel achter zijn ongeldig wanneer de ontdooifunctie voor de voorruit is ingeschakeld.

## Operationele definities

### Automatische modus

- Nadat u op deze knop hebt getikt, gaat de indicator op het aircopaneel voor branden en kunnen de compressorstatus, ventilatorsnelheid en luchtverdeling automatisch worden aangepast.

- Het voertuig verlaat de automatische regeling als de ventilatorsnelheid of luchtverdeling is ingesteld en andere functies in de automatische modus blijven, behalve die welke zijn bediend.

### AIRCO AAN/UIT

- Tik op deze knop om de airco uit te schakelen als deze AAN staat.
- Tik op deze knop om de airco in te schakelen als deze UIT staat.



### Max. koeling

- Tik op dit pictogram om de airco over te schakelen naar de maximale koelregelingsmodus. De temperatuur is ingesteld op 'Lo' (Laag), de ventilatorsnelheid is ingesteld op het maximum, de recirculatiemodus is geactiveerd en de lucht blaast op gezichtsniveau.
- Tik nogmaals op deze knop om af te sluiten.

### Koeling

- Tik op deze knop om de aircocompressor te activeren. De compressor begint dan te koelen.
- Tik nogmaals op deze knop om de functie uit te schakelen, de compressor stopt met werken.

### Circulatiemodus

- Tik op deze knop.  wordt weergegeven en de circulatiemodus is recirculatie.
- Tik voor de tweede keer op deze knop.  wordt weergegeven en de luchtinlaatmodus is de modus frisse lucht.



### HERINNERING

- Wanneer de functie 'automatische recirculatie bij parkeren' is ingeschakeld, wordt de recirculatiemodus automatisch ingeschakeld nadat u naar 'P' schakelt om de luchtkwaliteit in het voertuig te waarborgen en te voorkomen dat de uitlaatgassen het voertuig binnendringen.

### Ventilator

- Tik op deze knop om de aircoveilatieregeling te activeren. De uitgeblazen lucht is natuurlijke lucht.
- Tik nogmaals op deze knop om af te sluiten.

### Temperatuurregeling

- Temperatuurregeling airco
  - Tik op de pijl omhoog of schuif deze omlaag om de temperatuur te verhogen. Tik op de pijl omlaag of schuif deze omhoog om de temperatuur te verlagen.
  - Wanneer de temperatuur op de laagste is ingesteld, wordt 'Lo' (Laag) weergegeven. Wanneer deze op de hoogste stand staat, wordt 'Hi' (Halo) weergegeven.

### Voorruijntdooier

- Tik op deze knop om naar de ontdooimodus voor de voorruit te gaan en lucht naar de voorruit te verdelen. De bijbehorende indicator op het aircopaneel voor licht op.
- Tik nogmaals op deze knop om de bedieningsmodus voor het ontdooien van de voorruit uit te

schakelen en te verlaten. De bijbehorende indicator op het aircopaneel voor gaat uit.

### Ontdooier voor achterraut en zijspiegels\*

- Tik op deze knop en het verwarmingspaneel in de zijspiegels zal de zijspiegels snel ontdooien. De functie wordt automatisch gedeactiveerd na 15 minuten inactiviteit van de bijbehorende knop.
- Tik nogmaals op deze knop om de functie uit te schakelen.
- Deze functie kan niet worden gebruikt om regendruppels te drogen of sneeuw te smelten.



#### HERINNERING

- Langdurig gebruik van de ontdooifunctie van de zijspiegel kan ervoor zorgen dat de spiegel sneller slijt. Schakel de ontdooiknop uit wanneer deze niet nodig is.





#### VOORZICHTIG

- Let er bij het reinigen van de binnenkant van de achterraut op dat u geen krassen maakt of schade toebrengt aan elektrische verwarmingsdraden of aansluitpunten.

### Regeling ventilatorsnelheid

- Regeling ventilatorsnelheid
  - Tik op de gekozen stand. Hoe meer balken oplichten, hoe sneller de ventilatorsnelheid.

- Tik  om de ventilatorsnelheid op niveau 1 in te stellen en tik om  op niveau 7 in te stellen.

### Luchtverdeling

- Tik op een pictogram op het infotainment-touchscreen om de bijbehorende luchtverdelingsmodus te selecteren.
- U kunt meerdere luchtverdelingsstanden tegelijk inschakelen (maximaal drie).
- Aanpassingen kunnen worden uitgevoerd volgens de volgende luchttoevoer.
- ➔ : De lucht stroomt naar het gezicht.
- ↓ : De lucht stroomt naar de voeten.
-  : De lucht stroomt naar de voorruit en zijruiten.



### Voorzorgsmaatregelen voor gebruik

- Om het interieur snel af te koelen na langdurige blootstelling aan zonlicht, rijdt u een paar minuten met de ruiten open om warme lucht af te voeren en de koeling van de airconditioning te versnellen.
- Om de koeling te versnellen, stelt u de temperatuur in op 'Lo' (Laag) en gebruikt u de recirculatiemodus enkele minuten.

- Zorg ervoor dat het luchtinlaatrooster voor de voorruit niet geblokkeerd is (bijvoorbeeld door bladeren of sneeuw).
- Vermijd het blazen van koele lucht op de voorruit bij vochtig weer. Het temperatuurverschil binnen en buiten kan leiden tot beslaan van de voorruit.
- Houd de ruimte onder de stoelen voorin vrij om de luchtcirculatie te verbeteren.
- Laat bij koud weer de ventilator één minuut op hoge snelheid draaien om sneeuw of vocht uit de inlaatopening te verwijderen en beslaan te verminderen.
- Gebruik de recirculatiemodus voor een paar minuten voor snelle opwarming bij koud weer en schakel over naar de frisseluchtmodus om beslaan te voorkomen nadat de cabine is opgewarmd.
- Sluit alle ruiten in stoffige of winderige rijomstandigheden, schakel de recirculatiemodus in en schakel de aircó in.
- Druk in de verwarmingsmodus op de bedieningsknop van de compressor om de knop te laten oplichten (de compressor aanzetten), wat de vochtigheid van de luchtstroom kan verminderen.
- In de ventilatiemodus zuigt het systeem de natuurlijke wind van buitenaf aan. Dit is geschikt voor de lente en herfst.



#### **HERINNERING**

- Aircogeur:

#### **HERINNERING**

- Het is normaal dat er een vochtige en schimmelachtige geur ontstaat net nadat de aircó is ingeschakeld. Tijdens de werking van de auto-aircó blijft er vaak condensatie achter in de verdamper en de natte verdamper kan gemakkelijk ongefilterd lichaamszweet, rook, enz. in het voertuig absorberen. Condensatie die niet droog wordt geblazen maakt het donkere en vochtige verdamperoppervlak gevoelig voor schimmel, wat zeer waarschijnlijk onaangename geuren veroorzaakt door langdurige fermentatie.
- Zo voorkomt u aircógeuren:
  - Schakel de aircó uit en ventileer met natuurlijke lucht voordat u parkeert om de lucht in het voertuig relatief droog te houden.
  - Inspecteer, reinig of vervang het filter regelmatig.
  - Probeer de cabine schoon en fris te houden.
- Als de geur aanhoudt nadat geurpreventiemethoden zijn gebruikt, wordt aanbevolen om contact op te nemen met een officiële BYD-dealer of een erkend servicepunt voor reparatie.
- Om geuren van de aircó te verminderen, kan de aircóblazer, als deze al is ingeschakeld, nog een tijdje blijven werken nadat het voertuig is uitgeschakeld en vergrendeld. Dat komt omdat het



## ! HERINNERING

gecondenseerde water op het oppervlak van de verdamper moet worden gedroogd om schimmelfermentatie te voorkomen. Het is normaal dat de aircoblazer automatisch start wanneer u het voertuig vergrendelt. Dat is geen probleem.

## Ventilatieopeningen van de airco

### Ventilatieopening zijkant

- Verschuif de ventilatieknop ① om de uitlaathoek van de luchtstroom aan te passen.
- Draai de scrollknop ② om de grootte van de ventilatieopening aan te passen of om de ventilatieopening te openen/sluiten.

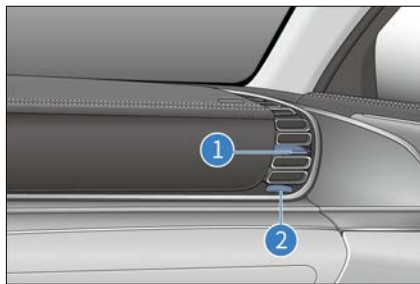

### Ventilatieopening in het midden

- Verschuif de ventilatieknop om de uitlaathoek van de luchtstroom aan te passen of de ventilatieopening te sluiten. Wanneer u de knop helemaal naar links afstelt en een klik hoort, is de ventilatieopening gesloten.

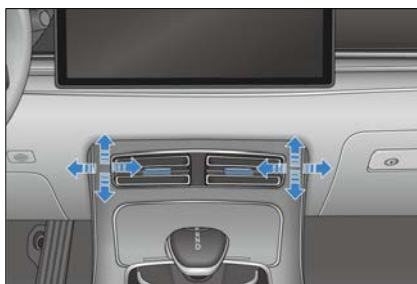

### Ventilatieopening achter

- Verschuif de ventilatieknop ① om de uitlaathoek van de luchtstroom aan te passen.
- Draai de scrollknop ② om de grootte van de ventilatieopening aan te passen of om de ventilatieopening te openen/sluiten.
- Verschuif de rechter ventilatieknop ③ om de uitlaathoek van de luchtstroom aan te passen.

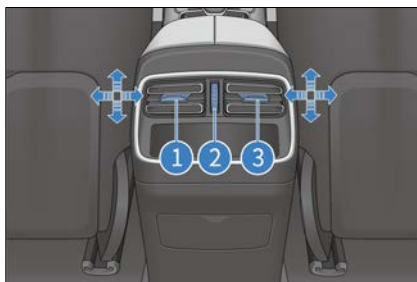

## Luchtzuiveringssystem

Het luchtzuiveringssystem zuivert deeltjes van PM2.5 in de lucht. Wanneer de airco wordt ingeschakeld, verwijdert het systeem grondig PM2.5-deeltjes uit de lucht die de cabine in wordt geblazen.

### Bedieningsinterface luchtzuivering

Tik op het infotainment-touchscreen op **Luchtzuivering**. De

luchtzuiveringsinterface wordt weergegeven.



- |   |                                |   |                  |
|---|--------------------------------|---|------------------|
| 1 | Luchtzuivering                 | 4 | PM2,5-detectie   |
| 2 | PM2,5-waarde en -niveau buiten | 5 | Snelle zuivering |
| 3 | PM2,5-waarde en -niveau binnen | 6 | Anion*           |

### **PM2,5-detectie**

Als u op deze knop tikt, licht deze op en wordt de detectie van realtime PM2,5-concentratie binnen/buiten geactiveerd, die wordt weergegeven op het infotainment-touchscreen. De detectie

stopt wanneer de knop wordt uitgeschakeld.

### **Snelle zuivering**

Activeert of deactiveert snelle zuivering.

### **Anion\***

Schakelt de aniongenerator in of uit.

## PM2,5-waarde en -niveau buiten/binnen

Hier is een referentie van de luchtkwaliteit:

- Geeft de hoeveelheid PM2,5 buiten/binnen het voertuig weer.

Bereik van PM2,5-waarden	Luchtkwaliteitsklasse
0-35	Goed
36-75	Matig
76-115	Schadelijk voor gevoelige groepen
116-150	Ongezond
151-250	Zeer ongezond
251-999	Gevaarlijk



### HERINNERING

- De PM2,5-waarde die door de ingebouwde luchtzuiveringsdetector (PM2,5) wordt gedetecteerd, is de PM2,5-waarde in de lucht in de buurt van het voertuig met het apparaat, die moet verschillen van de dagelijkse of realtime PM2,5-waarde die door nationale en relevante overheidsinstanties is aangegeven.
- De frequentie van PM2,5-detectie moet in de volgende omgevingen worden verminderd:
  - Zandstormen en andere extreme omgevingen.
  - Koude gebieden (met omgevingstemperatuur onder -20 °C).
  - Extreem vochtige omgevingen (relatieve vochtigheid >90%).
  - Omgevingen met een temperatuursverandering

### HERINNERING

- (gevoelig voor condensatie), zoals het binnenrijden van een koude omgeving naar een omgeving met hoge temperaturen of parkeerplaatsen.
- Met de maximale luchtstroomsnelheid in recirculatiemodus kan de concentratie van fijne deeltjes in de lucht in het voertuig snel verminderen.

## Airco inschakelen met Cloud Service App\*

- De airco inschakelen: Tik in de BYD-app op **A/C ON** (Airco AAN), pas 'Set temperature' (Temperatuur instellen), 'Duration' (Duur) en 'Circulation mode' (Circulatiemodus) aan en voer

het wachtwoord in om de airco op afstand in te schakelen.

- De airco uitschakelen: Tik op de knop 'A/C OFF' (Airco UIT) op de BYD APP-besturingsinterface en voer het wachtwoord in om airco op afstand uit te schakelen.
- Vooraf ingestelde werking van de airco: Tik in de BYD-app op **A/C schedule (Aircoschema) → Create Schedule (Schema maken)**, stel tijd, temperatuur, duur en circulatiemodus in en sla de instellingen op. De airco wordt op de ingestelde tijd ingeschakeld.

## BYD-app

### Over de BYD-app

- BYD-app is een mobiele applicatie van Internet of Vehicle (IoV) die door BYD onafhankelijk is ontwikkeld. Hiermee kunt u het voertuig op afstand bedienen en de voertuigomstandigheden controleren, waardoor u een ervaring uit het cloudtijdperk van IoV kunt bieden.
- Zoek naar 'BYD' in Google Play of App Store om de BYD-app te downloaden en te installeren.

### Registratie account

App-richtlijnen en de volgende stappen geven instructies over het aanmelden en inloggen na de installatie van de BYD-app.

1. Open de app en tik vervolgens op **Aanmelden** om naar het registratiescherm te gaan.

2. Voer het e-mailadres in dat is geregistreerd bij een erkende BYD-dealer, tik op **E-mail verzenden** om de verificatiecode te ontvangen en voer vervolgens de code in de app in.
3. Stel uw wachtwoord in op het wachtwoordinstellingsscherm om de registratie te voltooien, waarna de startpagina wordt weergegeven.



#### VOORZICHTIG

- Geef het e-mailadres op dat is geregistreerd bij de erkende BYD-dealer, anders mislukt de registratie.
- Selecteer in de app een land of regio in de rechterbovenhoek van het scherm. De standaardinstelling is afhankelijk van uw telefooninstelling. Als u de aankoop niet doet, kies dan de juiste, anders zijn uw gegevens niet toegankelijk.

### Staat en controle van het voertuig

Op de startpagina van de BYD-app kunt u voertuiginformatie en bijbehorende besturingsitems controleren.

1. De startpagina toont het resterende rijbereik, de laadstatus, abnormale informatie, rijomstandigheden, laadstatus, aircostatus, deur- en raamstatus, stoelverwarming en ventilatiestatus en bandenspanning.
2. Tik op de knop vergrendelen, ontgrendelen, knipperen en fonken of knipperen om de bijbehorende functie te activeren.

- Schakel airco in of uit op de startpagina van de app of tik op de aircokaart om andere instellingen uit te voeren. Zie details in **P 178**.
- Controleer onderaan de startpagina de status van stoelen, deuren, ramen en banden op de bijbehorende schermen door op de bijbehorende pictogrammen te tikken.
- Als u meer dan één voertuig onder dezelfde account hebt, tikt u op de naam van het voertuig in de linkerbovenhoek om van voertuig te wisselen.



#### VOORZICHTIG

- De besturingsfunctie van de app is voornamelijk voor gebruik op afstand. Om deze functie te gebruiken, moet u ervoor zorgen dat uw telefoon en voertuig verbonden zijn met het internet.

## Individueel centrum en voertuigbeheer

Tik op het pictogram in de rechterbovenhoek om naar het individuele centrum te gaan.

- Voertuigbeheer:** wijzigt voertuignaam en kenteken.
- Account en beveiliging:** herstelt of wijzigt uw wachtwoord.
- Instellingen:** stelt de ontvangst van berichten, automatische aanmelding en andere items in.
- Over:** omvat privacybeleid en informatie om contact met ons op te nemen en feedback te geven.

## Opbergvak

### Handschoenenvak

- Om het handschoenenvak te gebruiken, ontgrendelt u het met een mechanische sleutel en trekt u vervolgens aan het deksel van het handschoenenvak.
- Duw het deksel omhoog om het te sluiten.

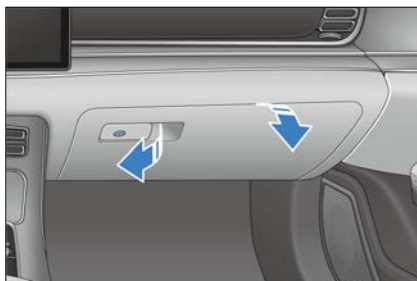

#### HERINNERING

- Houd het handschoenenvak tijdens het rijden gesloten om het risico op letsel bij een ongeval of noodstop te verkleinen.

### Opbergruimte

Om de opbergruimte te gebruiken, drukt u op de schakelaar aan de voorkant om deze te openen.



### **!** HERINNERING

- Houd het multifunctionele vak gesloten als het voertuig in beweging is.

## Bekerhouder

### Bekerhouder stoel voorin

- De bekerhouder wordt gebruikt om bekers, asbak, drankblik, enz. stevig vast te houden.
- Tik op het deksel van de bekerhouder om het automatisch te openen.



### **!** HERINNERING

- De bekerhouder moet een beker of blikje stevig vasthouden om te voorkomen dat er vloeistof uit de beker of het blikje morst, anders

### HERINNERING

kunnen de USB-poorten beschadigd raken.

### Bekerhouder achterbank

1. Klap de armsteun van de achterbank om.



2. Tik op het deksel van de bekerhouder om het automatisch te openen.

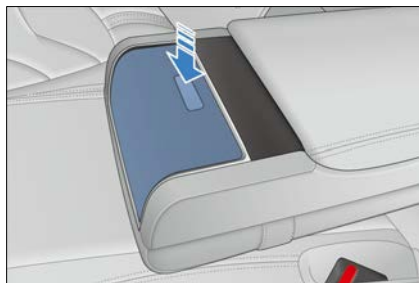

### **!** VOORZICHTIG

- Wanneer u de bekerhouder gebruikt, mag u het voertuig niet plotseling starten of afremmen om te voorkomen dat er vloeistof wordt gemorst en u of andere passagiers hierdoor verbranden.



## VOORZICHTIG

- Plaats geen geopende beker of niet goed dichtgedraaide drankfles in de bekerhouder, om te voorkomen dat er vloeistof wordt gemorst bij het openen en sluiten van de portieren en tijdens het rijden.
- Om veilig rijden te garanderen, is het de bestuurder ten strengste verboden om de beker tijdens het rijden uit de bekerhouder te halen of erin te plaatsen.

## Brilhouder

Druk op het deksel van de behuizing om deze te openen.



## Deurvakken

Alle deuren zijn uitgerust met vakken voor bekers en drank in blik.

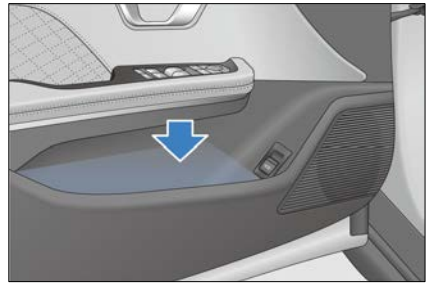

## Multifunctioneel vak

Tik op het deksel om het multifunctionele vak te openen.

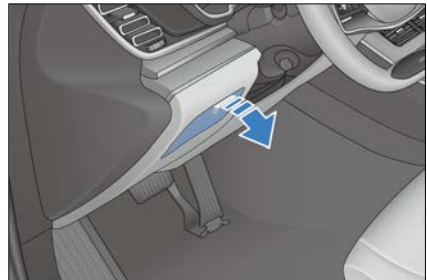

## Rugleuningzak

- Er zijn rugleuningzakken aan de achterkant van de voorstoelen voor het opbergen van tijdschriften, kranten of soortgelijke voorwerpen.

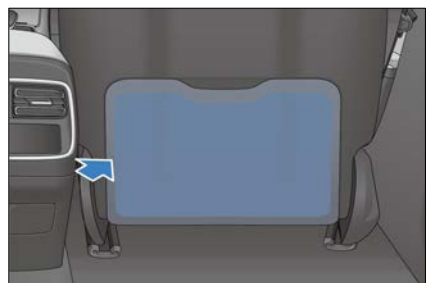

# Overige uitrusting

## Zonneklep

### ① Zonneklep

### ② Make-upspiegel

- De zonneklep bevindt zich boven de bestuurdersstoel en de passagiersstoel voorin. Om zonlicht van voren tegen te houden, trekt u de zonneklep naar beneden.
- Om zijdelings zonlicht tegen te houden, trekt u de zonneklep uit de vaste steun en draait u de zonneklep naar de zijruit.
- Wanneer een make-upspiegel is geïnstalleerd, klapt u de zonneklep omlaag en schuift u het spiegeldeksel opzij voor gebruik.

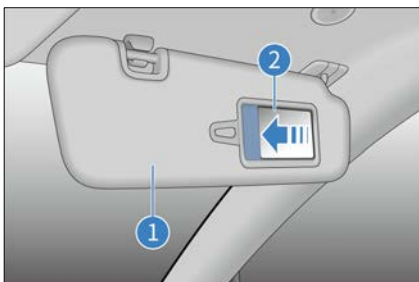

### ! HERINNERING

- Correct gebruik van de zonneklep verbetert de rijveiligheid en het rijcomfort.

## Steungrepen

- ① Haak: Hang geen zware voorwerpen aan de haak om schade aan de haak te voorkomen.

- ② Steungreep: Trek de steungreep omlaag voor gebruik. De greep keert terug naar zijn oorspronkelijke positie wanneer deze wordt losgelaten.

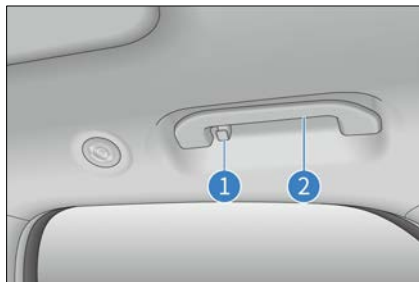

### ! VOORZICHTIG

- Hang geen zware voorwerpen aan de steungrepen.
- Hang geen voorwerpen aan haken en steungrepen terwijl het voertuig in beweging is.

## 12 V hulpvoeding

- Het wordt gebruikt voor accessoires met een werkspanning van 12 VDC en een werkstroom van niet meer dan 10 A.
- De 12 V hulpvoeding is alleen beschikbaar als het contact is ingeschakeld. Til het klepje op om het te gebruiken.



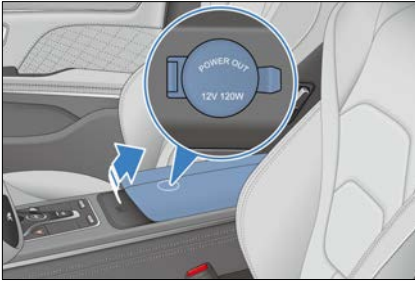

### **VOORZICHTIG**

- Om te voorkomen dat zekeringen doorbranden, mag het stroomverbruik niet hoger zijn dan 12 V/120 W van de totale voertuigbelasting.
- Om te voorkomen dat de laagspanningsaccu leegraakt, mag de 12 V hulpvoeding niet gedurende lange tijd worden gebruikt wanneer de aandrijfmotor niet draait.
- Als de 12 V hulpvoeding niet in gebruik is, sluit u het klepje. Steek geen ander voorwerp dan een geschikte stekker in het 12 V hulpvoedinglaadpunt en laat geen vloeistof in het laadpunt komen, omdat dit kan leiden tot elektrische storingen.

## USB-poorten

USB-oplaadpoorten kunnen alleen worden gebruikt als het contact is ingeschakeld.

- Er zijn alleen oplaadpoorten voorzien onder het deksel van de bekerhouder voorin.

### ① USB-oplaadpoort

### ② Type-C snellaadpoort

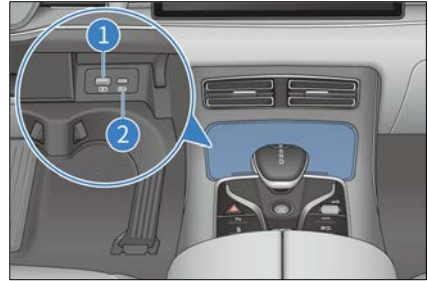

- De opbergruimte bevat USB-poorten.

### ① USB-datatransmissiepoort

### ② USB-oplaadpoort



- In de armsteun van de rij achter zijn alleen USB-oplaadpoorten aanwezig.

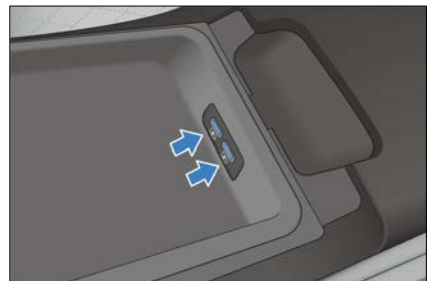

## SD-kaartsleuf

Er bevindt zich een SD-kaartsleuf in de opbergruimte.



## Draadloze telefoonoplader

- Op het infotainment-touchscreen schuift u het snelmenu omlaag om het pictogram voor draadloos opladen te laten oplichten.

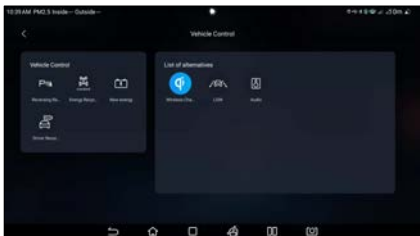

- De draadloze telefoonoplader bevindt zich aan de voorkant van de opbergruimte. Als het contact op OK staat, plaatst u de telefoon met het scherm naar boven gericht op het rubberen antislipmatje. De telefoon begint automatisch draadloos op te laden en er wordt op het infotainment-touchscreen een oplaadpictogram weergegeven.



- De laadfunctie voor mobiele telefoons maakt gebruik van een zendspoel om via elektromagnetische inductiegolf elektrische energie naar een telefoonaccu te verzenden, zodat de telefoon zonder kabelverbinding kan worden opgeladen.

### ! HERINNERING

- Er kan slechts één telefoon tegelijk worden opgeladen.
- Een telefoonhoesje dat te dik is, kan het opladen verhinderen.
- Op hobbelige wegen kan het opladen van de draadloze telefoon met tussenpozen stoppen en vervolgens hervatten.
- Probeer ervoor te zorgen dat het oppervlak waarop een mobiele telefoon wordt geplaatst parallel is aan de laadmodule. Als de telefoon uit het gebied van de draadloze oplader komt en stopt met opladen, plaats de telefoon dan terug.
- Als de telefoon niet goed kan worden opgeladen, zorg er dan voor dat er zich geen vreemde voorwerpen in het gebied van de draadloze oplader bevinden, of wacht tot het gebied van de



## HERINNERING

draadloze oplader is afgekoeld voordat u het opnieuw probeert. Als het nog steeds onmogelijk is om de telefoon op te laden, neem dan contact op met een officiële BYD-dealer of een erkend servicepunt.

- Als de telefoon na het uitschakelen nog steeds wordt opgeladen en het bestuurdersportier wordt geopend, geeft het instrumentenpaneel een alarmsignaal en wordt gedurende vijf seconden het bericht 'Please take your cell phone with you' (Neem uw mobiele telefoon mee) weergegeven.
- Zorg ervoor dat je smartkey zich op meer dan 25 cm afstand van de draadloze oplader bevindt wanneer het draadloze opladersysteem actief is.
- Plaats geen munten, metalen sleutels, metalen ringen of andere voorwerpen die metaal bevatten in het gebied van de draadloze oplader samen met de telefoon om storingen of zelfs ongelukken te voorkomen.
- Plaats er geen zware voorwerpen op om schade aan het laadgedeelte te voorkomen.
- Als het draadloze opladersysteem van de telefoon defect is en niet goed werkt, wordt aanbevolen om contact op te nemen met een officiële BYD-dealer of een erkend servicepunt.

## HERINNERING

- BYD aanvaardt geen enkele verantwoordelijkheid voor problemen die worden veroorzaakt door foutief gebruik. Als het product wordt gedemonteerd of gewijzigd, wordt de gratis garantie beëindigd.
- Laat om veiligheidsredenen geen onbeheerde telefoon achter die in het voertuig wordt opgeladen.
- Om veiligheidsredenen dient u tijdens het rijden de oplaadstatus van de telefoon niet te controleren.



## VOORZICHTIG

- Als tijdens het opladen een metalen voorwerp wordt gevonden tussen het apparaat en het rubberen kussentje van de oplader, verwijder het metalen voorwerp dan niet met blote handen om brandwonden te voorkomen.
- Voor beter opladen moet het midden van de telefoonspoel met het midden van de draadloze oplader (aangegeven met tekst in het oplaadgebied) uitgelijnd zijn.
- Voorkom dat vloeistof in contact komt met het laadgebied. De draadloze oplader werkt niet goed als er water in de draadloze oplader komt via de opening rond de rubberen mat.
- Het laden kan stoppen bij hoge temperaturen en wordt dan



## **VOORZICHTIG**

hervat zodra de temperatuur daalt.

- Het oplaadsysteem kan Qi-gecertificeerde telefoons opladen en voor niet-Qi-gecertificeerde telefoons kan normaal opladen niet gegarandeerd worden.
- BYD draagt geen verantwoordelijkheid voor problemen die worden veroorzaakt door externe draadloze oplaadspoelen. Wees voorzichtig met het gebruik.
- Plaats kaarten met chips, zoals bankkaarten, niet tussen het telefoonhoesje en de telefoon tijdens het opladen om te voorkomen dat ze verbranden.

# 06

## ONDERHOUD

Onderhoudsinformatie .....	196
Regelmatig onderhoud .....	198
Zelfonderhoud .....	204

# Onderhoudsinformatie

## Onderhoudscyclus en items

### Onderhoudsplan

- Het onderhoudsplan is ontworpen om stabiel rijden, het verminderen van storingen, veilig en voordelig rijden te garanderen.
- Het onderhoudsschema vermeldt alle onderhoudsitems die nodig zijn om het voertuig te allen tijde in optimale staat te houden.
- De na te lopen punten in het onderhoudsschema zijn belangrijk en moeten worden onderhouden overeenkomstig het tijdsinterval.
- Slangen met enige slijtage of schade moeten onmiddellijk worden vervangen. Rubberen slangen (voor systemen zoals airco-, verwarmings- en remsystemen) moeten worden gecontroleerd door professionele technici volgens het onderhoudsschema.

### Vereisten onderhoudsschema

- Het voertuig moet worden onderhouden overeenkomstig het

reguliere onderhoudsschema.

Als het voertuig voornamelijk onder een of meer van de volgende speciale omstandigheden wordt gebruikt, moeten bepaalde onderhoudsitems vaker worden uitgevoerd.

- Wegomstandigheden
  - Modderige, zanderige of besneeuwde wegen.
  - Stoffige wegen
- Rijomstandigheden
  - Gebruik van een aanhangwagen, caravan of dakrek.
  - Binnen een straal van 8 km worden herhaalde korte afstanden gereden en ligt de buitentemperatuur onder het vriespunt.
  - Lang stationair rijden en/of lange afstanden rijden bij lage snelheid, bijvoorbeeld het voertuig gebruiken als politieauto, taxi's of het gebruiken voor het vervoeren van goederen.

### Onderhoudsschema

Onderhoud van het voertuig wordt uitgevoerd op basis van de kilometers of maanden, afhankelijk van wat zich het eerst voordoet.

Item	Interval
Remfrictieblok en -schijf	Controleren om de 24 maanden of 30.000 km
Remleidingen en slangen	Controleren om de 24 maanden of 30.000 km
Stuurwiel en trekstang	Controleren om de 24 maanden of 30.000 km
Behuizing aandrijf-as	Controleren om de 24 maanden of 30.000 km

<b>Item</b>	<b>Interval</b>
Kogelpen en boot	Controleren om de 24 maanden of 30.000 km
Voor- en achterwielophangingen	Controleren om de 24 maanden of 30.000 km
Conditie en druk van banden, incl. TPMS	Controleren om de 24 maanden of 30.000 km
Bandenslijtage (controleer de uitlijning van het voor- en achterwiel wanneer de ongelijkmatige slijtage van de band meer is dan 2 mm)	Controleren tijdens het onderhoud en wisselen indien nodig; onder zware werkomstandigheden, vaker controleren en indien nodig wisselen
EPS-corrosie en vreemde materialen op of ablatie van connectoren, inclusief GND-punt kabelboom	Controleren om de 24 maanden of 30.000 km
Koelmiddelpeil in expansietank	Controleren om de 24 maanden of 30.000 km
Remvloeistof	Controleren om de 24 maanden of 30.000 km
Deuken of vervorming van de hoogspanningsacculade, crashbalk, afscherming en explosieveilige klep*, alsmede lekken in de aandrijflijn	Controleren om de 24 maanden of 30.000 km
A/C-filter*	Controleren om de 24 maanden of 30.000 km. Onder veeleisende rijomstandigheden moet u deze om de zes maanden controleren en zo nodig vervangen
Aandrijfmotor koelvloeistof	Het langwerkend koelmiddel met organisch zuur om de zes jaar of om de 90.000 km ververset
Remvloeistof	Controleren tijdens het onderhoud en vervangen om de 24 maanden of 30.000 km
Tandwielolie in de transmissie	Vervang de tandwielolie en het filter voor het eerst na 24 maanden of 30.000 km, en daarna elke 24 maanden of 48.000 km
Opmerkingen: Vervang bij het controleren van onderdeel 1 de chassisonderdelen tijdig als er abnormale schade wordt aangetroffen.	



### VOORZICHTIG

- Remwrijvingsblokken en remschijven moeten met verschillende tussenpozen worden gecontroleerd en vaker onder zware weersomstandigheden, zoals extreem koude regio's zoals Noorwegen, Finland en IJsland.



### HERINNERING

- Om de hoogspanningsaccu in optimale conditie te houden, dient u het voertuig regelmatig volledig op te laden en te ontladen (minstens elke zes maanden of 72.000 km, afhankelijk van wat zich het eerst voordoet) voor zelfkalibratie van de accu. U kunt ook contact opnemen met een officiële BYD-dealer of een erkend servicepunt voor capaciteitstesten en kalibratie.

Met veeleisende rijomstandigheden wordt bedoeld:

- Regelmatig rijden in stoffige gebieden of frequente blootstelling aan zoute lucht.
- Regelmatig rijden op hobbelige, modderige of bergwegen.
- Rijden bij koud weer.
- Regelmatig en plotseling remmen.
- Frequent gebruik van een aanhangwagen.
- Gebruik als taxi.
- Rijden in drukke stedelijke gebieden bij temperaturen boven 32°C gedurende meer dan 50% van de totale reistijd.

- Rijden met snelheden boven 120 km/u bij temperaturen boven 30°C gedurende meer dan 50% van de totale reistijd.
- Regelmatig rijden met volledige ladingen.

## Regelmatig onderhoud

### Regelmatig onderhoud

- Let op de prestaties van het voertuig, geluidsveranderingen en visueel bewijs dat aangeeft dat onderhoud vereist is. In elk van de volgende omstandigheden moet het voertuig mogelijk worden aangepast of gerepareerd. In de volgende gevallen wordt u aangeraden het voertuig zo snel mogelijk naar een officiële BYD-dealer of een erkend servicepunt te brengen:
  - Motorstart produceert ongewone geluiden.
  - Koelmiddel blijft oververhit, stagneert of lekt.
  - De motor loopt vast en produceert onverwacht geluid.
  - De motor draait met overmatige trillingen.
  - De motor start niet.
  - Elektrisch samenstel lekt olie.
  - Elektrisch samenstel geeft geuren af.
  - Kracht neemt aanzienlijk af.
  - Er lekt water onder het voertuig (condensaat van airco is normaal).



- De band loopt leeg, de banden maken overmatig lawaai bij bochten, of de bandenslijtage is ongelijk.
- Het voertuig trekt naar één kant wanneer u recht op een vlakke ondergrond rijdt.
- Beweging van de ophangingseenheid leidt tot ongewone geluiden.
- Verlies van remeffect, sponsgevoel op het rempedaal of koppelpedaal, pedaal raakt bijna de grond, of voertuig trekt tijdens het remmen naar één kant.
- De temperatuur van de motorkoelmiddel blijft hoog.
- De accucapaciteit neemt aanzienlijk af.
- Hoge accutemperatuur of oververhittingsbeveiliging blijft bestaan, of er is geen vermogensafgifte.



#### HERINNERING

- Rijd niet verder met een voertuig dat niet is geïnspecteerd, omdat dit kan leiden tot ernstige schade aan het voertuig en persoonlijk letsel.

## Bescherming tegen corrosie

### De meest voorkomende oorzaken van voertuigcorrosie zijn:

- De onderkant van het voertuig is bedekt met zout, stof of vocht.

- Het voertuig of sommige onderdelen ervan worden lange tijd blootgesteld aan hoge vochtigheid en hoge temperatuur.
- De verflaag of onderlaag is gekrast door een kleine botsing of door stenen en grind.

### De volgende regels moeten in acht worden genomen om corrosie van het voertuig te voorkomen:

- Was het voertuig regelmatig.
  - Als u in de winter op zoute wegen rijdt of in kustgebieden woont, moet u het voertuig minstens één keer per maand wassen en het chassis en de wielpop reinigen met een hogedrukwaterstraal of stoom om corrosie te verminderen. Was het chassis grondig na de winter.
- Controleer de verf en afwerkingen van het voertuig.
  - Elk krasje of scheurtje in de verf moet onmiddellijk worden gerepareerd om corrosie te voorkomen. Als er fragmenten of barsten loskomen van het metalen oppervlak, is het raadzaam om voor reparatie naar een officiële BYD-dealer of een erkend servicepunt te gaan.
- Controleer het interieur van de auto.
  - Vocht- en stofophoping onder het tapijt kan corrosie veroorzaken. Controleer regelmatig de onderkant van tapijten om er zeker van te zijn dat deze gebieden droog zijn.
  - Er moet speciale aandacht worden besteed aan het vervoer van chemicaliën, reinigingsmiddelen,

(kunst)meststoffen, zout en andere stoffen in het voertuig. Dergelijke stoffen moeten in geschikte containers worden bewaard voor vervoer. Als er gemorst of gelekt wordt, onmiddellijk schoonmaken en droog houden.

- Gebruik spatborden.
  - Spatborden beschermen voertuigen in zoute gebieden of op grindwegen. Hoe groter en dichter bij de grond, hoe beter.
- Parkeer in een goed geventileerde en droge omgeving.

## Tips voor verfonderhoud

- Voer geen secundair lakwerk uit als er geen duidelijke krassen op de afwerking zijn, om mismatch of kleurincompatibiliteit te voorkomen.
- Wanneer het voertuig gedurende een lange periode niet wordt gebruikt, moet het in een garage of op een goed geventileerde plaats worden geparkeerd en moet een speciale carrosseriehoes in de winter worden gebruikt. Kies een schaduwrijke plek om tijdelijk te parkeren.
- Voorkom sterke schokken, stoten of krassen op de verf. Als de verf bekrast of gedeukt is of loslaat, moet deze op tijd worden gerepareerd, bij voorkeur door een professionele auto-bodyshop.
- Raak de verf niet aan met een vettige hand of doek. Plaats geen vettig gereedschap en wrijf niet met organische oplosmiddelen op de carrosserie van het voertuig om chemische reacties te voorkomen.

- Het voertuig moet eenmaal per maand worden gewaxt of telkens wanneer de waterbestendigheid van het voertuig achteruitgaat en moet om de drie maanden naar een professionele autowasstraat worden gebracht voor onderhoud.
- Kwalitatief hoogwaardige lak en wax moeten worden gebruikt. Als de lak van de carrosserie erg verveerd is, gebruik dan naast de wax ook een auto poetsmiddel. Volg de instructies en voorzorgsmaatregelen van de fabrikant zorgvuldig op. De chroomafwerking moet zowel gepolijst als gewaxt zijn.



### VOORZICHTIG

- Wanneer het voertuig opnieuw wordt gespoten en in een lakstraat met hoge temperaturen wordt geplaatst, moet de kunststof bumper van het voertuig worden verwijderd om schade door hoge temperaturen te voorkomen.

## Buitenkant reinigen

- Het voertuig moet tijdig worden gereinigd onder de volgende omstandigheden, die kunnen leiden tot afbladderen van de verflaag of corrosie van de carrosserie en onderdelen van het voertuig:
  - Rijden langs de kust.
  - Rijden op een weg met antivries.
  - Rijden op wegen bedekt met koolteer.

- Hars, uitwerpselen van vogels of karkassen van insecten zitten vast op het voertuig.
- Rijden in gebieden met een grote hoeveelheid rook, roet, stof, ijzervijlen of chemicaliën.
- Het voertuig is zichtbaar vervuild door stof of modder.
- Na regen.

### Handmatig wassen van voertuigen

Voordat u het voertuig wast, parkeert u het in de schaduw en wacht u tot het voldoende is afgekoeld.

1. Spuit los vuil af, inclusief alle modder of strooizout aan de onderkant van het voertuig en op wielkasten.
2. Was het voertuig met neutrale middelen, waarvan het mengen moet worden uitgevoerd volgens de instructies van de fabrikant. Week een zachte doek met reinigungsoplossing en neem het voertuig voorzichtig af in de richting van de waterstroom. Veeg niet met een cirkelvormige beweging of horizontaal.
3. Goed afspoelen. Opgedroogd wasmiddel vormt vlekken. Spoel alle onderdelen goed af na het wassen van het voertuig bij warm weer.
4. Droog het voertuig af met een schone, zachte doek om te voorkomen dat er watervlekken achterblijven. Wrijf of oefen geen overmatige kracht uit op de lak om krassen te voorkomen.

### HERINNERING

- Gebruik geen alkalisch waspoeder, zeepwater, wasmiddelen, wax verwijderingsmiddelen of vluchtige substantie (benzine, kerosine of oplosmiddelen).
- Veeg bij het reinigen van de combinatielampen het oppervlak niet af met chemische oplosmiddelen zoals benzine, alcohol, lakverdunner, verdunner en tetrachloorkoolstof. Als u dit wel doet, kunnen de behuizingen van de combinatielampen barsten.
- Het wordt aanbevolen om voertuigen die in kustgebieden of zwaar vervuilde gebieden reizen eenmaal per dag te wassen.
- Gebruik geen schrapers of benzine om hard vuil van de carrosserie van het voertuig te verwijderen. De plastic wielafwerking wordt gemakkelijk beschadigd door organisch materiaal. Als er organisch materiaal op de afwerking van het voertuig spat, verwijdert u dit met water en controleert u of de afwerking beschadigd is. Vervang elke ernstig beschadigde kunststof wielafwerking tijdig. Anders kan de afwerking tijdens het bewegen van het voertuig van het wiel vallen en een ongeval veroorzaken.
- Gebruik geen schurende reinigingsmiddelen om de bumper te schrobben.
- Reinig gepolijste metalen onderdelen met koolstofreiniger

## **HERINNERING**

en was ze regelmatig voor bescherming.

### **Wassen van voertuigen in een wasstraat**

Let bij het kiezen van een automatische autowasservice op bepaalde soorten borstels, ongefilterd spoelwater of machinespecifieke spoelprocedures die krassen op de lak kunnen veroorzaken en de glans en duurzaamheid kunnen beïnvloeden, vooral voor donkere kleuren. Voordat u de auto wast, kunt u het beste contact opnemen met het personeel van de wasstraat om te begrijpen welke wasprocedures het veiligst zijn voor de lakafwerking.

## **Binnenkant reinigen**

### **HERINNERING**

- Voorkom directe waterspatten op het dashboard of de vloer tijdens het wassen van het voertuig, omdat deze elektrische storingen kunnen veroorzaken.
- Was de vloer van het voertuig niet.

### **Tapijt**

- Maak tapijten schoon met een goed schuimwasmiddel.
- Gebruik een stofzuiger om zoveel mogelijk stof te verwijderen. Er kunnen verschillende soorten schuimreinigingsmiddelen worden gebruikt. Sommige zitten in

spruitbussen en de andere zijn poeders of vloeistoffen, die bij vermenging met water schuim produceren. Reinig de tapijten met een met schuim doordrenkte spons of een borstel, en schrob in cirkelvormige bewegingen.

- Gebruik geen gewoon water en houd de tapijten zo droog mogelijk.

### **Veiligheidsgordels**

- De veiligheidsgordels kunnen worden gereinigd met neutraal zeepwater of lauw water.
- Schrob de veiligheidsgordels met een spons of zachte doek. Controleer de veiligheidsgordels op overmatige slijtage, scheuren of snijmarkeringen.

### **VOORZICHTIG**

- Reinig de veiligheidsgordel niet met kleurstof of bleekmiddel. Deze stoffen kunnen de sterkte van de veiligheidsgordel verminderen.
- Gebruik geen veiligheidsgordel die niet droog is.

### **Portieren en ruiten**

- Portieren en ruiten kunnen met elk gewoon reinigingsmiddel worden gereinigd.
- Controleer de portierremmen regelmatig. Als een portierremhendel wordt aangetroffen met zichtbare stofophoping, veegt u deze af met een natte, zachte doek.



### VOORZICHTIG

- Let er bij het reinigen van de binnenkant van de achterruipt op dat u geen krassen maakt of schade toebrengt aan elektrische verwarmingsdraden of aansluitpunten.

### Bedieningspaneel airco, luidsprekers, dashboard, bedieningspaneel en schakelaars

- Reinig het bedieningspaneel van de airco, de luidsprekers, het dashboard, het bedieningspaneel en de schakelaars met een natte, zachte doek.
- Veeg het stof voorzichtig af met een schone, zachte doek die in lauw water is gedrenkt.



### VOORZICHTIG

- Gebruik geen organische stoffen (bijvoorbeeld oplosmiddelen, kerosine, alcohol en benzine) of zure of alkalische oplossingen. Deze chemicaliën kunnen verkleuring, vlekken of schilfering veroorzaken.
- Controleer alstublieft dat het te gebruiken wasmiddel of polijstmiddel de bovenstaande stoffen niet bevat.
- Als een nieuw vloeibaar wasmiddel wordt gebruikt, mag u het niet op de binnenkant van het voertuig spatten, omdat het de bovenstaande stoffen kan bevatten. Als er gemorst wordt,

### VOORZICHTIG

maak het dan onmiddellijk grondig schoon.

### Leer

- Leren afwerkingen kunnen worden gereinigd met een neutraal wasmiddel voor wol.
- Gebruik een zachte doek met een neutrale reinigungsoplossing om het stof af te veegen en veeg vervolgens het resterende reinigungs middel grondig af met een schone, natte doek.
- Als het leer nat wordt, veeg het dan af met een schone, zachte doek en droog het aan de lucht op een koele, geventileerde plaats.
- Voor vragen over voertuigreiniging kunt u contact opnemen met een plaatselijke officiële BYD-dealer of een erkend servicepunt.



### VOORZICHTIG

- Als vuil niet kan worden verwijderd met een neutraal reinigungs middel, reinig het dan met een reinigungs middel dat geen organische oplosmiddelen bevat.
- Reinig leer niet met organisch materiaal zoals vluchtige olie, alcohol, benzine, zuur of alkali, omdat dit verkleuring veroorzaakt.
- Reinig het leer niet met een nylon borstel of een synthetische vezeldoek, omdat deze krassen



### VOORZICHTIG

kunnen veroorzaken op de fijne patronen op het leeroppervlak.

- Schimmel kan groeien op vuile leren afwerkingen. Er moet speciale zorg worden betracht om olievlekken te voorkomen, en afwerkingen moeten altijd schoon worden gehouden.
- Langdurige blootstelling aan zonlicht zorgt ervoor dat leer hard wordt of krimpt, dus het voertuig moet op een schaduwrijke en koele plaats worden geparkeerd, vooral in de zomer.
- Plaats bij warm weer geen voorwerpen van vinyl of was op de afwerkingen, aangezien deze bij hoge temperaturen aan leer kunnen blijven plakken.
- Onjuiste reiniging van lederen afwerkingen kan verkleuring of vlekken veroorzaken.

### Echte houten details

- Het wordt aanbevolen om het stof elke dag af te vegen met een zachte droge doek om de white ash normaal te laten glanzen. Veeg niet af met een harde doek of met zure of alkalische reinigingsmiddelen, omdat dit de afwerklaag op de white ash kan beschadigen.
- Voorkomt strikt dat chemicaliën (parfum, alcohol, cosmetica, thee, mineraalwater, vet, enz.) echte houten afwerkingen verontreinigen. Deze chemicaliën kunnen leiden tot barsten of hechtingsgaten van echte houten afwerkingen.

- Veeg in geval van verontreiniging onmiddellijk af met een papieren handdoek of droge doek om chemische schade aan echt hout te verminderen.

### Gegalvaniseerde details

- Het wordt aanbevolen om het stof van de afwerkingen af te vegen met een zachte handdoek om de normale glans van de gegalvaniseerde laag te behouden. Veeg niet rechtstreeks af met een harde doek of met zure of alkalische reinigingsproducten.

## Zelfonderhoud

### Zelfonderhoud

#### Voorzorgsmaatregelen voor zelfonderhoud

- Als er onderhoud moet worden uitgevoerd door de eigenaar, volg dan de juiste stappen die in dit hoofdstuk zijn gespecificeerd.
- Onjuist en onvolledig onderhoud heeft invloed op het goede gebruik van het voertuig.
- In dit gedeelte staan alleen instructies over eenvoudige onderhoudshandelingen die door de eigenaar kunnen worden uitgevoerd. Er zijn echter veel items die moeten worden uitgevoerd door gekwalificeerde technici met speciaal gereedschap.
- Er moet speciale aandacht worden besteed aan het onderhouden van voertuigen om onopzettelijk letsel te voorkomen. Let op het volgende:



## VOORZICHTIG

- Pas op voor kortsluitingen, omdat sommige circuits en voertuigcomponenten een hoge stroom of spanning hebben.
- Als het koelmiddel overstroomt, veeg het dan af met een droge doek of tissue om schade aan onderdelen of voertuiglak te voorkomen.
- Als de remvloeistof overstroomt, spoel het dan met water af om schade aan onderdelen of voertuiglak te voorkomen.
- Zorg er bij het vervangen van de wisserbladen voor dat de wissers geen krassen op het glazen oppervlak veroorzaken.
- Controleer voordat u de motorkap sluit of er gereedschap of een doek in het motorcompartiment achterblijft.
- Draag bij het werken in of onder het voertuig altijd een veiligheidsbril om uw ogen te beschermen tegen wegspringende of vallende voorwerpen of opspattende vloeistof.
- Wees voorzichtig bij het vullen van de remvloeistof, omdat deze de huid of ogen kan beschadigen. Als uw huid of ogen worden blootgesteld aan remvloeistof, spoel dan onmiddellijk met schoon water. Roep onmiddellijk medische hulp in als het ongemak aanhoudt.

## Controles

De volgende items moeten worden gecontroleerd op basis van gebruik of gespecificeerde kilometerstand:

- Koelmiddelpeil - Het koelmiddelpeil in het expansievat moet elke keer bij opladen worden gecontroleerd.
- Ruitensproeiervloeistof - De resterende hoeveelheid ruitensproeiervloeistof in de tank moet maandelijks worden gecontroleerd. Wanneer ruitensproeiervloeistof vaak wordt gebruikt, moet het vloeistofpeil elke keer bij opladen worden gecontroleerd.
- Voorruitwisser - Controleer de ruitenwissers maandelijks. Als de ruitenwisser niet werkt, controleer deze dan op slijtage, barsten of andere schade.
- Remvloeistofpeil - Controleer het peil maandelijks.
- Rempedaal - Controleer of het rempedaal goed werkt.
- Schakelaar van elektronische parkeerrem - Controleer of de schakelaar werkt.
- Laagspanningsaccu - Controleer maandelijks de staat van de accu en controleer op corrosie.
- Aircosysteem - controleer de werking van airco-eenheden wekelijks.
- Banden - Controleer de bandenspanning maandelijks. Controleer de loopvlaklijtage en of er vreemde voorwerpen ingesloten zijn.
- Ontdooiers voor de voorruit - Controleer maandelijks de ontdooier-opening.

- Lichten - Controleer maandelijks de staat van de koplampen, positielichten, achterlichten, hoog gemonteerd remlicht, richtingaanwijzers, mistachterlichten, remlichten en kentekenverlichting.
- Portieren - Controleer of het deksel van de kofferruimte en alle andere portieren (inclusief achterportieren) vrij geopend en veilig vergrendeld kunnen worden.
- Claxon - controleer of de claxon goed werkt.



#### HERINNERING

- Rijd niet verder met een voertuig dat niet is geïnspecteerd, omdat dit kan leiden tot ernstige schade aan het voertuig en persoonlijk letsel.

## Lichten

### Afstelling koplamp

- De koplampen zijn uitgelijnd voordat het voertuig wordt afgeleverd. Als het voertuig vaak zware lading draagt, moeten de koplampen mogelijk opnieuw worden uitgelijnd. Het wordt aanbevolen om de koplampen te laten uitlijnen door een officiële BYD-dealer of een erkend servicepunt.

### Beslaan van lichten

- Combinatielampen, achterlichten en richtingaanwijzers op de zijspiegels kunnen beslaan na zware regen of reiniging. Dit is vergelijkbaar met condensatie op de zijruit tijdens regen. Het is geen probleem voor uw voertuig.

- De verlichting zijn relatief afgesloten en nauwe ruimtes. De temperatuur wordt erg hoog wanneer ze branden (de behuizing en de reflector kunnen gemakkelijk verbranden en vervormen), dus ze hebben warmteafvoer nodig. Er zijn warmteafvoergaten op de behuizing van de lichten voor convectie. Hoe groter het temperatuurverschil, hoe actiever de convectie is. Tijdens de convectie komt het vocht in de lucht onvermijdelijk in een lamp. Factoren zoals blootstelling aan zonlicht, convectie en verwarming van de lamp kunnen ervoor zorgen dat het vocht in de lucht bij lage temperaturen gemakkelijk in nevel of waterdruppeltjes op het lampoppervlak condenseert. Dit veroorzaakt het beslaan van de lichten.



#### WAARSCHUWING

- De koplamp wordt zeer heet wanneer deze brandt. Vet, zweet of krassen op het oppervlak van het lampglas veroorzaken oververhitting en breken van de gloeilamp.



#### HERINNERING

- Als er vocht in de koplamp en in de richtingaanwijzer op de zijspiegels komt, kan dit te wijten zijn aan een hoge luchtvochtigheid of een aanzienlijk temperatuurverschil tussen het voertuig en de omgeving. Schakel in dat geval de koplamp of de richtingaanwijzer in tijdens het rijden. Het vocht verdampst na een korte rijperiode.



- Als er sprake is van aanzienlijke waterophoping in de lampen, wordt aanbevolen om het voertuig voor onderhoud naar een officiële BYD-dealer of een erkend servicepunt te rijden.

## Onderhoud aan het zonnedak

- Veeg stof of zand op de buitenste afdichtstrips van het zonnedak af met een vochtige doek om krassen te voorkomen, waardoor de afdichting van het zonnedak kan worden vermindert.
- Veeg stof of zand op de randen van de voorruitlijsten weg met een vochtige doek om krassen te voorkomen, die de afdichting van het schuifdak kunnen verminderen.
- Reinig de rails aan beide zijden achterste glas (met het voorste glas volledig geopend) regelmatig om de ophoping van vreemde materialen zoals stof, zand en bladeren te voorkomen en te voorkomen dat dergelijk vuil afvoergaten blokkeert, wat kan leiden tot slechte afvoer van het zonnedak.
- Richt bij het wassen van het voertuig geen hogedruk-waterstralen rechtstreeks op de afdichtingsstrips, om te voorkomen dat de strips vervormen of beschadigen en water in het voertuig lekt.
- Het zonnedak vriest in de winter gemakkelijk vast. Het met kracht openen van het vastgevroren zonnedak zal afdichtstrips of andere onderdelen beschadigen. Verwarm in plaats daarvan het voertuig en

schakel het aircosysteem in om het smelten van sneeuw en ijs op het zonnedak te versnellen. Probeer het zonnedak te openen nadat de temperatuur binnen een bepaald niveau heeft bereikt. Droog het resterende vocht op het zonnedak om bevriezing te voorkomen.

- Open het zonnedak niet volledig op extreem hobbelige wegen. Trilling tussen het zonnedak en de rail gerelateerde onderdelen kunnen vervormen en zelfs de motor beschadigen. Open het zonnedak niet als het regent of als het voertuig wordt gewassen.
- Reinig de voorkant van het achterste glas (met het voorste glas volledig geopend) regelmatig om de ophoping van vreemde materialen zoals stof, zand en bladeren te voorkomen en te voorkomen dat dergelijk vuil afvoergaten blokkeert, wat kan leiden tot slechte afvoer van het zonnedak.

## Opslag voertuig

- Als het voertuig lange tijd (meer dan een maand) moet worden geparkeerd, moeten de volgende voorbereidingen worden getroffen. Een goede voorbereiding helpt degradatie te voorkomen en zorgt dat het voertuig eenvoudig gebruikt kan blijven worden. Parkeer het voertuig indien mogelijk binnen.
- Laad het voertuig op tijd op.
- Reinig en droog de buitenzijde grondig.
- Reinig het interieur van het voertuig om ervoor te zorgen dat tapijten en matten volledig droog zijn.

- Laat de parkeerrem los en zet de versnellingspook in de parkeerstand.
- Open één raam enigszins (als het voertuig binnen wordt geparkeerd).
- Koppel de negatieve aansluiting van de laagspanningsaccu los.
- Plaats een opgevouwen handdoek of doek onder de voorste wisserarm om contact met de voorruit te voorkomen.
- Om het plakken te verminderen, brengt u siliconensmeermiddel aan op alle portierafdichtingen en carrosseriewas op het gelakte oppervlak waar de portierafdichtingen samenkomen.
- Bedek de carrosserie van het voertuig met een ademende hoes van een 'ademend materiaal', zoals katoen. Niet-ademende materialen, zoals plastic, kunnen vochttopbouw veroorzaken en de verf beschadigen.
- Start het voertuig indien mogelijk regelmatig (bij voorkeur eenmaal per maand). Als het voertuig een jaar of langer is geparkeerd, ga dan naar een officiële BYD-dealer of een erkend servicepunt voor uitgebreid onderhoud.

## Motorkap

### Motorkap openen

1. Trek tweemaal aan de hendel links onder het dashboard. De motorkap ontgrendelt en opent een beetje.



2. De motorkap openen: Til de motorkap omhoog en ondersteun deze met de draagstang.
3. De motorkap sluiten: Laat de motorkap zakken tot ongeveer 30 centimeter boven het voorrooster en laat het los, zodat de val de motorkap vergrendelt.
4. Controleer na het sluiten van de kap of het slot goed vergrendeld is.



### ! HERINNERING

- Zorg ervoor dat de motorkap gesloten en stevig vergrendeld is. Anders kan de motorkap tijdens het rijden plotseling opengaan, wat een ongeval kan veroorzaken.
- Forceer de motorkap niet omlaag en laat hem niet los vanuit een hoge positie.

## Koelsysteem

- Het niveau in de koelmiddelexpansietank moet tussen de markeringen 'MAX' (maximumniveau) en 'MIN' (minimumniveau) liggen.



### VOORZICHTIG

- Voordat u de dop van het koelmiddelreservoir opent, moet u controleren of de motor, de elektrische hoogspanningsmodule, de dop van het koelmiddelreservoir en de radiator zijn afgekoeld.



### HERINNERING

- Het wordt aanbevolen om naar een geautoriseerde BYD-dealer of -garage te gaan voor het bijvullen van het koelmiddel.
- Als u het koelmiddelexpansievat opent terwijl de motor nog niet volledig is afgekoeld, kan er koelmiddel naar buiten spuiten, met ernstige brandwonden tot gevolg.
- Accukoelvloeistof kan verkleuren bij blootstelling aan sterke ultraviolette stralen, zoals zonlicht. Als de motorkap moet worden

### HERINNERING

geopend tijdens het gebruik en onderhoud van het voertuig, moet direct zonlicht worden vermeden. De prestatieparameters van koelmiddel veranderen niet nadat het is verkleurd en normaal gebruik wordt niet beïnvloed.

## Remsysteem

- Controleer maandelijks het niveau in de vloeistoftank en ververs de remvloeistof volgens de rijtijd en kilometerstand zoals aangegeven in het onderhoudsschema.
- Zorg ervoor dat u de remvloeistof gebruikt met dezelfde specificaties als de originele remvloeistof, en verschillende soorten remvloeistof mogen niet worden gemengd.
- Het niveau in de vloeistoftank moet tussen de markeringen 'MAX' (maximumniveau) en 'MIN' (minimumniveau) liggen.
- Als het niveau onder de MIN-markering ligt, controleer dan of het remsysteem lekt en de remwrijvingsblokken versleten zijn.

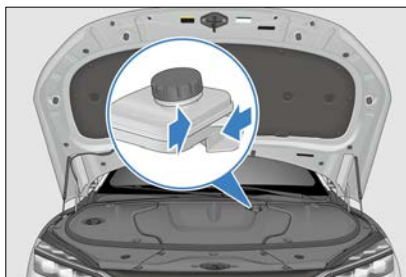

## Wassysteem

- Controleer bij normaal gebruik minimaal maandelijks het vloeistofpeil van het ruitensproeierreservoir.
- Als de ruitensproeier vaak wordt gebruikt, moet het niveau van het sproeierreservoir vaker worden gecontroleerd.
- Er moet hoogwaardige ruitensproeiervloeistof worden toegevoegd om vlekverwijdering te verbeteren en bevriezing bij koud weer te voorkomen.
- Gebruik bij het bijvullen van de ruitensproeiervloeistof een schone doek gedrenkt in de ruitensproeiervloeistof om het ruitenwisserblad schoon te maken. Dit helpt om het ruitenwisserblad in goede staat te houden.

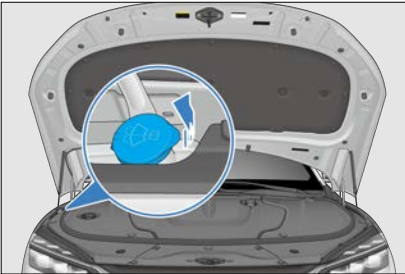

### **VOORZICHTIG**

- Schenk geen azijn-wateroplossing in het ruitensproeiervloeistofreservoir.
- Het wordt aanbevolen om gecertificeerde ruitensproeiervloeistof te gebruiken.

## Aircosysteem

- Het aircosysteem is een gesloten systeem en alle belangrijke onderhoudswerkzaamheden moeten worden uitgevoerd door professionals van een officiële BYD-dealer of een erkend servicepunt.
- De volgende praktijken helpen ervoor te zorgen dat het aircosysteem effectief werkt.
  - Controleer de radiator en de aircocondensor regelmatig.
  - Verwijder bladeren, insecten en stof van de voorkant van het aircosysteem. Deze afzettingen belemmeren de luchtstroom en verminderen het koeffect.
  - Schakel in koude maanden de airco gedurende ten minste 10 minuten eenmaal per week in om de smeerolie in de koudemiddelunit te laten circuleren.
- Als het koelrendement van de airco afneemt, ga dan naar een officiële BYD-dealer of een erkend servicepunt voor onderhoud.

### **VOORZICHTIG**

- Wanneer het aircosysteem wordt onderhouden, moet het onderhoudsstation een koudemiddelrecyclingsysteem gebruiken. Dergelijke systemen recyclen koelmiddel om milieuvervuiling te voorkomen die wordt veroorzaakt door het rechtstreeks lozen van koelmiddel.

## Ruitenwischerbladen

Het ruitenwischerblad, gemaakt van synthetisch rubber, is een kwetsbaar onderdeel. Verschillende soorten onderhoud van het voertuig en gebruiksgewoonten van bestuurders kunnen de ruitenwischerbladen beschadigen. Neem daarom het volgende in acht om de levensduur van de ruitenwischerbladen en de rijveiligheid te garanderen:

- Gebruik geen mes om ijs van het oppervlak van de voorruit te verwijderen. Gebruik een geschikte ijsschraper.
- Wis het oppervlak van de voorruit niet als het vuil, fettig of wasachtig is.
- Houd het oppervlak van de voorruit schoon. Wis geen stof, zand, insecten of vreemde voorwerpen op het oppervlak van de voorruit.
- Tijdens het poetsen van het voertuig met wax en het onderhoud van de carrosserieverf is het niet nodig om wax op de voorruit te gebruiken, omdat de waxlaag licht reflecteert bij slecht licht, waardoor de zichtlijn en rijveiligheid worden beïnvloed. Na het gebruik van wax op het voertuig spoelt u het wischerblad met gewoon water af en gebruikt u een speciale waxreiniger voor de voorruit om de waxlaag op de voorruit te verwijderen.
- Was de ruitenwischerbladen niet rechtstreeks met een harde waterstraal om te voorkomen dat overmatige waterdruk de ruitenwischerbladen beschadigt.
- Reinig de voorruit en het ruitenwischerblad regelmatig (bij voorkeur eenmaal per week of eenmaal per twee weken).
- Veeg de ruitenwischer regelmatig schoon (bij voorkeur eenmaal per dag of eenmaal per twee dagen). Zorg dat de voorruit volledig nat is, voordat u een ruitenwischerblad gebruikt om de voorruit schoon te vegen. (Als het niet regent, moet eerst wasvloeistof op de ruit worden gespoten).
- Reinig de voorruit met een speciale ruitensproeiervloeistof.
- Verwijder modder en dode insecten meteen met een doek van de voorruit.
- Als er beschadigingen op de voorruit zijn ontstaan door grind, moet er tijdig onderhoud worden gepleegd. (Het wordt aanbevolen om harsproducten voor voorruitreparatie te gebruiken en de voorruit te vervangen als de beschadigingen te groot of te veel zijn.)
- Vervang de ruitenwischerbladen regelmatig, bij voorkeur eenmaal per zes maanden.
- Zet bij het reinigen van de voorruit de ruitenwischerarm van tevoren omhoog. De specifieke werkwijze is als volgt:
  1. Tik op het infotainment-touchscreen op **Vehicle health (Voertuigstatus)** → **Overhaul (Revisie)** om onderhoud van de ruitenwischer voor mogelijk te maken. De ruitenwischer wordt dan omlaag gedraaid.

### Onderhoudsregels

2. Pak het bovenste uiteinde van de ruitenwisserarm vast en til voorzichtig de ruitenwisserarm en het ruitenwisserblad op.

## Banden

- Om veilig te kunnen rijden, moeten banden geschikt zijn voor het voertuig, met een goed profiel en een standaard bandenspanning.



### WAARSCHUWING

- Het gebruik van banden met overmatige slijtage of onvoldoende of juist overmatige druk kan leiden tot ongelukken, ernstig letsel of overlijden.
- Volg alle instructies in deze handleiding met betrekking tot bandenspanning en onderhoud.

### Vullen van banden

- Houd de banden goed opgepompt voor de beste combinatie van wendbaarheid, levensduur van het loopvlak en rijcomfort.
- Banden die te zacht zijn, kunnen ongelijkmatige bandenslijtage veroorzaken, de bestuurbaarheid en het energieverbruik beïnvloeden en zijn gevoelig voor lekkage door oververhitting.
- Te harde banden verminderen het rijcomfort en zijn gevoelig voor schade door oneffen wegen. In ernstige gevallen bestaat het risico dat de band scheurt, wat een ernstige bedreiging voor de veiligheid van de gehele auto vormt. Te hard oppompen veroorzaakt ook

ongelijkmatige slijtage van de banden, wat de levensduur van de banden beïnvloedt.

- Het voertuig is uitgerust met een apparaat voor bandenspanningscontrole. Als de banden koud zijn, kunt u beslissen of u de bandenspanning wilt bijvullen volgens de bandenspanningswaarden die op het instrumentenpaneel worden weergegeven.
- De bandenspanning moet worden gemeten terwijl de banden op omgevingstemperatuur zijn. Dit betekent dat er minimaal drie uur na het stoppen gemeten moet worden. Als u met het voertuig moet rijden voordat de bandenspanning is gemeten, kunnen banden bij omgevingstemperatuur nog steeds worden gemeten zolang de afgelegde afstand niet meer dan 1,6 km bedraagt.
- Het is normaal dat de gemeten bandenspanning bij warme banden (na een rit van meerdere kilometers) 0,3-0,4 bar hoger is dan wanneer de banden koud zijn. Laat in dat geval de banden niet leeglopen om de gespecificeerde koude bandenspanning te verkrijgen, want dan is de bandenspanning te laag.



### HERINNERING

- De aanbevolen koude bandenspanning wordt aangegeven op het label dat op het frame van het bestuurdersportier is aangebracht.

## ! HERINNERING

- Tubeless banden hebben een zelfdichtende functie wanneer ze lek raken. Aangezien de band meestal erg langzaam leegloopt door het lek, moet u, zodra de band druk begint te verliezen, zorgvuldig zoeken naar de plaats van het lek.

### Controles van banden

- Controleer bij het controleren van de bandenspanning de banden op schade, doorboring van vreemde voorwerpen en slijtage.
  - Vervang de band als u bobbel of schade aan het loopvlak of de zijkant vaststelt. Banden moeten worden vervangen als een van de gevallen zich voordoet.
  - Vervang de band als er barsten op de zijkant zitten of als de stof of het koord zichtbaar is.
  - Vervang de banden wanneer er overmatige loopvlak-slijtage is.



- De loopvlakken van banden hebben slijtindicatoren. Wanneer het loopvlak gelijk is met de slijtvlakken, is de dikte minder dan 1,6 mm. Banden die zo versleten zijn, hebben een erg slechte grip op nat wegdek.

- Banden met versleten slijtvlakken ondervinden ernstig prestatieverlies en moeten daarom worden vervangen.

### Onderhoud

- Naast een goede bandenspanning helpt een goede wieluitlijning ook om de slijtage van het loopvlak te verminderen.
- Als ongelijkmatige bandenslijtage wordt geconstateerd, ga dan naar een officiële BYD-dealer of een erkend servicepunt en controleer de wieluitlijning.
- Hoewel het voertuig in de fabriek is uitgebalanceerd, moet het na een tijdje rijden opnieuw worden uitgebalanceerd.
- Als er tijdens het rijden bij hoge snelheden (boven 80 km/u) maar niet bij lage snelheden een soort van continue trillingen optreedt, ga dan naar een officiële BYD-dealer of een erkend servicepunt, om de banden te laten controleren.
- Als een band gerepareerd is, zorg er dan voor dat deze weer in balans is.
- Voer na het monteren van een nieuwe band of het vervangen van een nieuw wiel altijd een bandenbalanceringsuit.

### ! VOORZICHTIG

- Bij onjuiste plaatsing van de balanceergewichtjes plakken deze niet stevig en vallen eraf, wat uw voertuig of omringende zaken tijdens het rijden zal beschadigen.
- Verkeerde plaatsing van de balanceergewichtjes beschadigen



## VOORZICHTIG

de aluminiumlegering volgen van uw voertuig. Daarom wordt aanbevolen om originele balancergewichtjes te gebruiken om de balans te behouden.

### Rotatie van banden

- Om banden hetzelfde te laten slijten en hun levensduur te verlengen, wordt aanbevolen om de banden regelmatig te wisselen en ook vierwieluitlijning, inspectie en afstelling uit te voeren.
- Roteer de banden niet wanneer een reservewiel voor de auto wordt gebruikt.
- Ga na het vervangen van een band naar een officiële BYD-dealer of een erkend servicepunt om de bandenspanning opnieuw te matchen.

### Directionele banden en wielen

- Bij aankoop van vervangende banden kan het zijn dat sommige banden 'directioneel' zijn, die slechts in één richting kunnen worden gedraaid. Als directionele banden worden gebruikt, kunnen alleen de voor- en achterwielen worden verwisseld bij bandenrotatie.
- Zoals afgebeeld:
  - ① Niet-directionele banden en wielen.
  - ② Directionele banden en wielen.

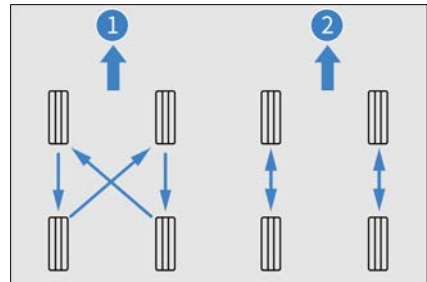

### Banden en wielen vervangen

- Originele banden maximaliseren de prestaties en bieden tegelijkertijd de beste combinatie van wendbaarheid, rijcomfort en levensduur.
- Het wordt aanbevolen om banden te laten vervangen met originele banden door een officiële BYD-dealer of een erkend servicepunt.
- Vervanging van banden met verschillende afmetingen, actieradiussen, nominale snelheden en maximale koude drukken (aangegeven op de kant van de band) of gemengd gebruik van radiaalbanden en diagonale banden kan het remvermogen, de grip en de stuur nauwkeurigheid verminderen.
- Ongeschikte banden beïnvloeden de wendbaarheid en stabiliteit van het voertuig en kunnen tot ongelukken leiden.
- Vervang niet slechts één band; anders heeft dit ernstige gevolgen voor de wendbaarheid van het voertuig.
- Het antiblokkeersysteem werkt door de wielsnelheid te vergelijken. Gebruik bij het vervangen van een band een band van dezelfde afmeting als de originele band. De afmeting en structuur van de band



hebben invloed op de wielsnelheid en kunnen leiden tot ongecoördineerde werking van het systeem.

- Als het wiel moet worden vervangen, zorg er dan voor dat de specificaties van het nieuwe wiel overeenkomen met die van het originele wiel. Nieuwe wielen zijn verkrijgbaar bij officiële BYD-dealer of een erkend servicepunt. Raadpleeg een erkende BYD-dealer of een officieel servicepunt voordat u de velgen vervangt.

### **!** HERINNERING

Neem de volgende voorzorgsmaatregelen in acht om een goede wendbaarheid en controle van het voertuig te garanderen.

- Combineer geen radiaalbanden, schuine gordelbanden of diagonaalbanden op het voertuig.
- Gebruik geen banden met andere afmetingen dan de afmetingen die door de fabrikant worden aanbevolen.

## Zekeringen

Alle voertuigcircuits zijn voorzien van zekeringen om kortsluiting of overbelasting te voorkomen. Deze zekeringen zijn respectievelijk gemonteerd in de stroomverdeelkast onder de motorkap (PDB), de dashboard stroomverdeelkast, de positieve pool stroomverdeelkast en de stroomverdeelkast in het achtercompartiment. zijn voorzien van zekeringlabels waarop de overeenstemming van zekeringen met

elektrische componenten wordt aangegeven.

- ① Stroomverdeelkast onder de motorkap
- ② Stroomverdeelkast in het dashboard
- ③ Stroomverdeelkast achtercompartiment

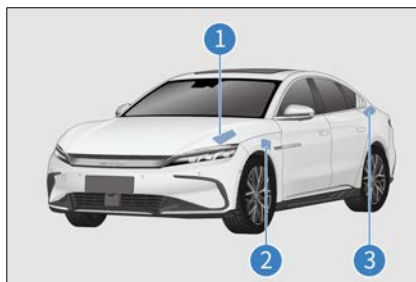

- De stroomverdeelkast onder de motorkap bevindt zich aan de linkerkant onder de motorkap. Om het te openen, opent u de motorkap en de afdekking, zoekt u de stroomverdeelkast en drukt u op de vergrendeling op de bovenste afdekking.
- De stroomverdeelkast in het dashboard bevindt zich aan de linkerkant van het dashboard. Om toegang te krijgen tot de dashboardzekeringen, verwijdert u het linker eindpaneel van het dashboard en vervolgens het onderste paneel van het dashboard.
- De stroomverdeelkast van het achtercompartiment bevindt zich in het achterste gedeelte van de linkerrand van de C-stijl. Om toegang te krijgen tot de zekeringen in de stroomverdeelkast van het achtercompartiment, verwijdert u de toegangsklep op het linkerpaneel van de kofferruimte.

- Vervanging van doorgebrande zekeringen door zekeringen met een hogere stroomsterkte kan de kans op schade aan het elektrische systeem aanzienlijk vergroten.
- Als er geen reservezekering van dezelfde stroomsterkte is, gebruik dan in plaats daarvan een zekering met een lagere stroomsterkte.

**! HERINNERING**

- Gebruik geen zekeringen met een stroomsterkte hoger dan de nominale stroomwaarde of een

**HERINNERING**

andere oplossing om de zekeringen te vervangen, omdat dit ernstige schade of zelfs brand kan veroorzaken.

- Als een zekering doorbrandt, wordt aanbevolen om de zekering te laten controleren of te vervangen bij een officiële BYD-dealer of een erkend servicepunt.

**Naamplaatje stroomverdeelkast onder de motorkap**

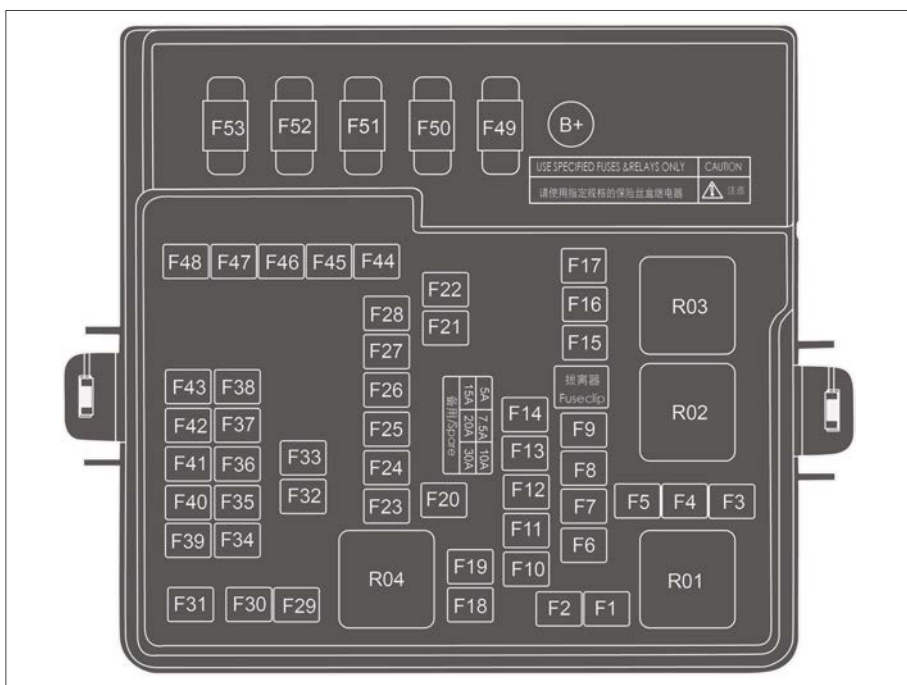

## Zekeringen

Nr.	Ampère (A)	Beschermd onderdeel of circuit
F1	-	-
F2	60	Stroomverdeelkast in het dashboard
F3	-	-
F4	-	-
F5	-	-
F6	-	-
F7	-	-
F8	-	-
F9	5	Oplaad- en distributiemodule
F10	15	Linker combinatie koplamp
F11	15	Rechter combinatie koplamp
F12	10	Accumanager
F13	10	Controller voorste motor
F14	10	Controller achterste motor
F15	5	Schakelaar remlicht
F16	-	-
F17	-	-
F18	-	-
F19	-	-
F20	30	Achterrauitontdooier
F21	30	Voorruitwisser
F22	20	VTOV
F23	20	Elektrisch geregelde koelwaterpomp 2
F24	15	Elektrisch geregelde koelwaterpomp

<b>Nr.</b>	<b>Ampère (A)</b>	<b>Beschermd onderdeel of circuit</b>
F25	7.5	Compressor
F26	10	USB
F27	15	Hulpvoeding
F28	15	Hulpvoeding achterbank
F29	25	Externe versterker
F30	60	Elektronische stabiliteitsregelaar (ESC)
F31	-	-
F32	25	Externe versterker
F33	5	Accumanager
F34	15	Stuurwielverwarming
F35	5	Bedieningsmodule carrosserie achter
F36	5	Versnellingspookpaneel
F37	7.5	ETC
F38	10	Aanvullend veiligheidssysteem
F39	7.5	Geavanceerd bestuurdersassistentiesysteem
F40	5	Instrumentenpaneel
F41	5	EPS
F42	5	Elektronische stabiliteitsregelaar (ESC)
F43	-	-
F44	60	Elektronische stabiliteitsregelaar (ESC)
F45	40	Ventilator
F46	7.5	Geïntegreerde module voor thermisch beheer
F47	7.5	Geavanceerd bestuurdersassistentiesysteem
F48	-	-
F49	-	-

Nr.	Ampère (A)	Beschermd onderdeel of circuit
F50	70 / 100	C-EPS/R-EPS
F51	80	Elektrische ventilator
F52	-	-
F53	200	Accu

### Dashboard naamplaatje stroomverdeelkast

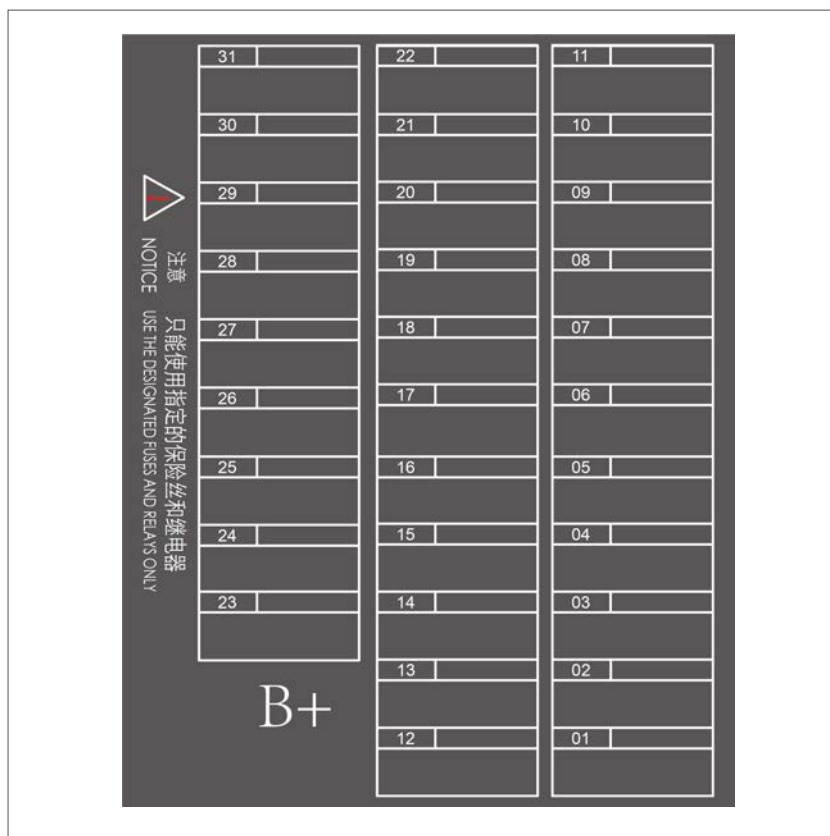

06

ONDERHOUD

Nr.	Ampère (A)	Beschermd onderdeel of circuit
01	30	Bedieningsmodule carrosserie achter

<b>Nr.</b>	<b>Ampère (A)</b>	<b>Beschermd onderdeel of circuit</b>
02	-	-
03	-	-
04	20	Ruit linksvoor
05	20	Ruit rechtsvoor
06	-	-
07	5	Versnellingspookpaneel
08	20	Infotainmentsysteem
09	-	-
10	7.5	Omgevingsverlichting paneel
11	7.5	Combinatie schakelaar
12	-	-
13	-	-
14	7.5	Draadloze oplader
15	10	Diagnose poort
16	5	Instrumentenpaneel
17	7.5	Slimme toegang
18	5	Voertuigcontroller
19	5	Head-up display
20	-	-
21	30	Elektrische stoel linksvoor
22	30	Elektrische stoel rechtsvoor
23	-	-
24	-	-
25	-	-
26	-	-
27	-	-
28	-	-
29	-	-
30	-	-

## Naamplaatje stroomverdeelkast achtercompartiment\*

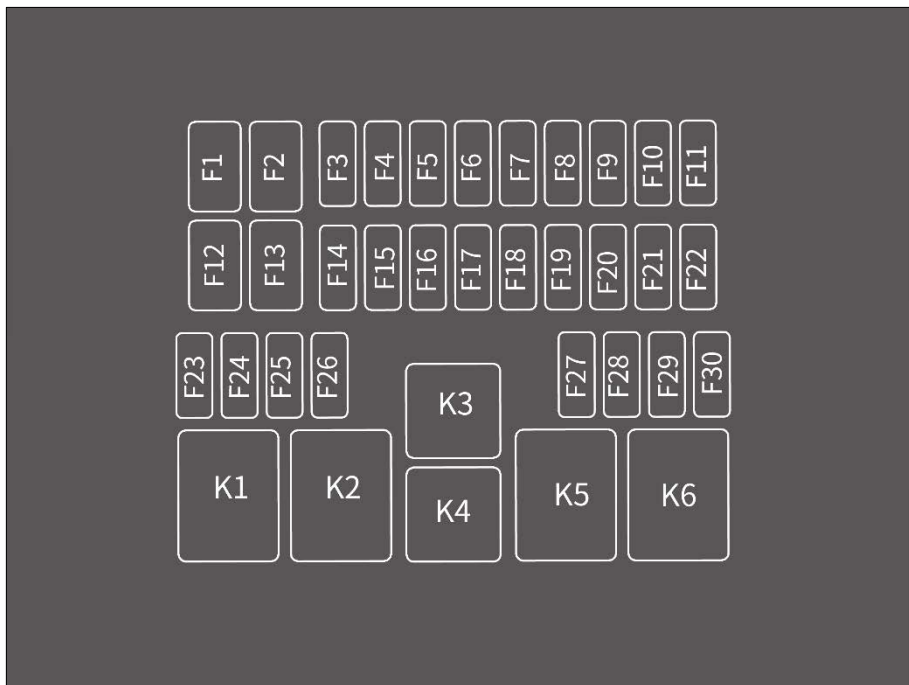

### Zekeringen

Nr.	Ampère (A)	Beschermde onderdeel of circuit
F1	40	Motor voorspanner linksvoor
F2	40	Motor voorspanner rechtsvoor
F3	30	Elektrische stoel linksachter
F4	10	Stoel rechtsachter
F5	5	Ontvangstmodule voor hoge frequenties
F6	15	Ophangingsmodule
F7	30	Bedieningsmodule carrosserie achter
F8	30	Bedieningsmodule carrosserie achter
F9	7.5	RSE

<b>Nr.</b>	<b>Ampère (A)</b>	<b>Beschermd onderdeel of circuit</b>
F10	10	Combinatielamp linksachter
F11	10	Combinatielamp rechtsachter
F12	25	Externe versterker
F13	25	Externe versterker
F14	7.5	Geavanceerd bestuurdersassistentiesysteem
F15	20	Externe versterker
F16	20	Linker achterraut
F17	20	Rechter achterraut
F18	5	Ingebouwde lader
F19	5	UWB*
F20	-	-
F21	-	-
F22	-	-
F23	-	-
F24	-	-
F25	-	-
F26	-	-
F27	-	-
F28	-	-
F29	-	-
F30	-	-
K1	-	-
K2	-	-
K3	-	-
K4	-	-
K5	-	-
K6	-	-



# WANNEER ER STORINGEN OPTREDEN

## 07

Wanneer er storingen optreden.....224

# Wanneer er storingen optreden

## Als de smartkey-batterij leeg is

Als het indicatielampje van de smartkey niet knippert en het voertuig niet kan worden gestart met de startfunctie, is de batterij van de smartkey mogelijk leeg. In dat geval wordt aanbevolen om zo snel mogelijk contact op te nemen met een erkende BYD-garage om de batterij te vervangen en kunt u het voertuig in de stroomloze modus starten.

### VOORZICHTIG

- Stel de smartkey niet bloot aan hoge temperaturen.
- Sla of raak de smartkey niet met harde voorwerpen.
- Houd de smartkey uit de buurt van magnetische velden.
- Houd na het vergrendelen van het voertuig en het inschakelen van het antidiefstalalarmsysteem de smartkey uit de buurt van het voertuig als u het voertuig niet gebruikt; anders verbruikt de automatische kaartopsporing van het voertuig de energie van de laagspanningsaccu.

1. Gebruik de mechanische sleutel om het voertuig te ontgrendelen.
2. Trap het rempedaal in en druk op de START-STOPKNOP. Het smartkey-

waarschuwinglampje gaat branden en de luidspreker in het voertuig geeft een pieptoon.

3. Houd de smartkey binnen 30 seconden na de pieptoon van de luidspreker dicht bij het bord voor de stroomloze modus op het hulpdashboard. De luidspreker piept opnieuw, het waarschuwinglampje van de smartkey gaat uit en het voertuig kan gestart worden.

- Het bordje voor de stroomloze modus bevindt zich in de opbergruimte.

4. Start het voertuig binnen vijf seconden nadat de luidspreker opnieuw piept.



## Nooduitschakelsysteem

- Het nooduitschakelsysteem wordt geactiveerd en het hoogspanningssysteem wordt automatisch uitgeschakeld wanneer aan de volgende voorwaarden wordt voldaan:
  - De airbags worden niet geactiveerd na een frontale botsing.
  - Er is een botsing aan de achterkant.
  - Het voertuigssysteem is defect.

- De OK-indicator gaat uit als een van de bovenstaande situaties zich voordoet.
- Het activeren van het nooduitschakelsysteem bij de genoemde soorten botsingen minimaliseert het risico op verwondingen of ongevallen.
- Het voertuigsysteem kan niet in de OK-status worden gezet zodra het nooduitschakelsysteem is geactiveerd. In dat geval wordt aanbevolen om contact op te nemen met een officiële BYD-dealer of een erkend servicepunt voor hulp. Het systeem wordt onmiddellijk uitgeschakeld, zelfs als het contact is ingeschakeld. Neem zo snel mogelijk contact op met een officiële BYD-dealer of een erkend servicepunt.

## Handelwijze bij brand in/aan het voertuig

Ga in geval van brand als volgt om met het voertuig, afhankelijk van de werkelijke situatie:

1. Schakel het contact uit en verlaat het voertuig.
2. Als de brand klein is en zich langzaam ontwikkelt, gebruik dan een poederbrandblusser om de brand te blussen en roep onmiddellijk hulp in.
3. Als de brand groot is en zich snel ontwikkelt, blijf dan uit de buurt van het voertuig en wacht op hulp.



### VOORZICHTIG

- Draag geïsoleerde handschoenen tijdens het demonteren van het

### VOORZICHTIG

voertuig. Gebruik het juiste type brandblussers. Water of onjuiste brandblussers kunnen elektrische schokken veroorzaken.

- In het geval van andere speciale omstandigheden die vliegende projectielen veroorzaken (zoals interieurstrips en glas): blijf uit de buurt van het voertuig en vraag een officiële BYD-dealer of een erkend servicepunt om hierbij te assisteren.

## Handelwijze bij acculekkage

Als er na een aanrijding acculekkage, een scherpe geur in het voertuig, zichtbare zuurstroom uit het voertuig of rook bij het accupakket is:

1. Schakel het contact uit en koppel de laagspanningsaccu los als de omstandigheden het toelaten.
2. Het wordt aanbevolen om onmiddellijk een officiële BYD-dealer of een erkend servicepunt te bellen voor hulp.

## Redding van botsingen

Ga in geval van een aanrijding als volgt om met het voertuig, afhankelijk van de werkelijke situatie:

1. Schakel het contact uit en koppel de laagspanningsaccu los als de omstandigheden het toelaten.
2. Bel onmiddellijk een officiële BYD-dealer of een erkend servicepunt voor hulp.

3. Voer een eenvoudige inspectie uit, indien de omstandigheden dit toelaten: Controleer of een rand van de acculade gebarsten is en of er duidelijk vloeistof uitstroomt.
- Was de huid onmiddellijk gedurende 10-15 minuten met veel water af als deze in contact komt met gelekte vloeistof. Als er nog steeds enig ongemak is, breng dan 2,5% calciumgluconaat zelf aan of week de huid in een 2% tot 2,5% calciumgluconaatoplossing. Als de aandoening niet beter wordt of het ongemak aanhoudt, zoek dan onmiddellijk medische hulp.



### WAARSCHUWING

- Raak geen gemorste vloeistof aan en blijf uit de buurt van een lekkend voertuig of hoogspanningsaccu.
- Gooi de gelekte vloeistof niet weg in het water, de bodem of een andere omgeving.
- Het voertuigstelsel werkt met hoogspanningsgelijkstroom. Het genereert veel warmte voor en na het opstarten van het voertuig en wanneer het voertuig wordt uitgeschakeld. Let op hoge druk en hoge temperaturen.
- Demonteer, verplaats of wijzig geen componenten van de hoogspanningsaccu en aansluitkabels, omdat de aansluitingen ervan ernstige brandwonden of elektrische schokken kunnen veroorzaken en kunnen leiden tot persoonlijk letsel of overlijden. De oranje kabels maken deel uit van de hoogspanningskabelboom.

### WAARSCHUWING

Gebruikers mogen het hoogspanningssysteem van het voertuig niet zelf repareren. Als reparatie nodig is, wordt aanbevolen om naar een officiële BYD-dealer of een erkend servicepunt te gaan voor reparatie.

- De transpondersleutel en hoogspanningscomponenten van het voertuig, kunnen personen met medische apparaten beïnvloeden en schade toebrengen.

## Als het voertuig moet worden gesleept

Als het voertuig moet worden gesleept, wordt aanbevolen om contact op te nemen met een officiële BYD-dealer of een erkend servicepunt, een professionele sleepdienst of de organisatie waar u zich bij heeft aangesloten voor pechhulp.



### WAARSCHUWING

- Het voertuig mag niet door andere voertuigen worden voortgetrokken met alleen touwen of kettingen.

Veelvoorkomende bergingsmethoden zijn:

- Berging met flatbed-aanhanger
  - Wanneer het voertuig defect is en moet worden gesleept, is een flatbedaanhanger de beste keuze. Er kan schade optreden als de voorwielen de grond raken.

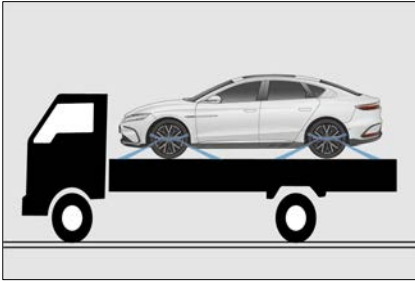

### **VOORZICHTIG**

- Zorg er bij het verplaatsen van een voertuig op een vlakke aanhangwagen voor dat het te verplaatsen voertuig goed is vastgezet om te voorkomen dat het naar achteren glijdt.

### **Sleepoog**

Het montagepunt van het sleepoog van het voertuig wordt weergegeven in de afbeelding.



### **HERINNERING**

- Het wordt afgeraden het voertuig met een sleepoog te slepen. U kunt beter contact opnemen met een professionele sleepdienst of de organisatie waar u lid van bent voor pechhulp.

### **HERINNERING**

- Sleep het voertuig niet vanaf de achterkant met vier wielen op de grond, om schade aan het voertuig te voorkomen.

## **Als een band leeg raakt**

- In het geval van een lekke band, vertraagt u, houdt u het voertuig recht en rijdt u van de drukke weg naar een veilige plek.
- Parkeer op een stevige, vlakke ondergrond en vermijd snelwegsplitsingen.
- Schakel de elektronische parkeerrem in en druk op de knop 'P'.
- Schakel het voertuig uit en zet het alarmknipperlicht aan.

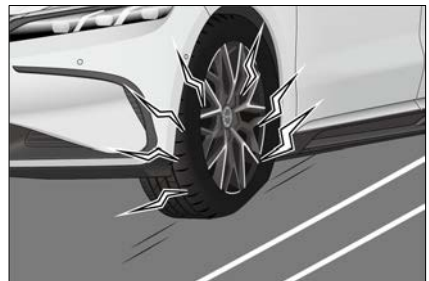

- Zorg ervoor dat alle passagiers uit het voertuig stappen en vraag hen om naar een veilige plek te gaan uit de buurt van druk verkeer.
- Om uitglijden te voorkomen, zet u het voertuig vast door de band diagonaal tegen de lekke band te sjoorren.

07

WANNEER ER STORINGEN OPTREDEN



## VOORZICHTIG

- Rijd niet verder met een lekke band. Zelfs een korte rijafstand met een lekke band kan onherstelbare schade veroorzaken.

### Gereedschappen in het voertuig

- Gereedschappen in het voertuig (behalve de waarschuwingsdriehoek) worden opgeslagen in een gereedschapskist onder de klep van de rompafdekking en de waarschuwingsdriehoek wordt bevestigd aan het rompdeksel.
- ① Gevarendriehoek
  - ② Reflecterend vest
  - ③ Bandenreparatieset\*
  - ④ Dopsleutel\*
  - ⑤ Verwijderingsklem wielmoerkap\*
  - ⑥ Verwijderhaak wieldeksel\*

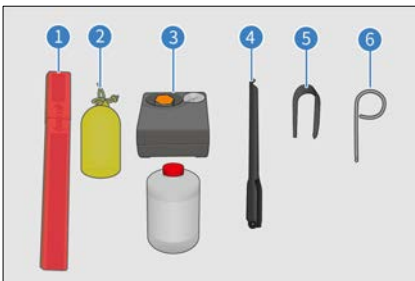

- In geval van nood waarbij u het voertuig zelf moet onderhouden, moet u weten waar de gereedschappen zich in het voertuig bevinden en hoe u deze moet gebruiken.

### De gevarendriehoek plaatsen



## HERINNERING

- Denk er bij het parkeren voor reparatie aan om de rode gevarendriehoek richting tegemoetkomende voertuigen te plaatsen, op 100-200 meter afstand van het voertuig. Berg na de reparatie de gevarendriehoek op voor toekomstig gebruik.

De gevarendriehoek wordt gebruikt om voertuigen te waarschuwen die van achteren komen en om botsingen als gevolg van hoge snelheid of te laat remmen te voorkomen.

De gevarendriehoek gebruiken:

1. Haal de gevarendriehoek uit de doos.
2. Maak de uiteinden aan elkaar vast om een driehoek te vormen.
3. Monteer de steunen zoals afgebeeld.



### De bandenreparatieset\* gebruiken

- De bandenreparatieset wordt gebruikt om kleine gaatjes af te dichten, vooral gaatjes in het loopvlak. Het is slechts een noodoplossing om naar het dichtstbijzijnde servicecentrum te

rijden, en alleen voor korte noodritten, zelfs als de band niet leeggelopen is.

### **WAARSCHUWING**

- De bandenreparatieset kan hoogstens gaten repareren die zich in het loopvlak van de band bevinden en een diameter hebben van minder dan 6 mm. Gebruik de kit niet op lekken met grotere diameters of op andere locaties op de band, maar bel in plaats daarvan de hulp van de wegwacht.
- Afdichtmiddel voor banden is zeer ontvlambaar en schadelijk voor de gezondheid. Neem de nodige voorzorgsmaatregelen om brand te voorkomen en contact met huid, ogen en kleding te vermijden. Uit de buurt van kinderen houden. De damp niet inademen.

#### **In geval van contact met het afdichtmiddel voor banden:**

- Als het afdichtmiddel voor banden in contact komt met de huid of in de ogen komt, spoel het betreffende lichaamsdeel dan onmiddellijk grondig met veel schoon water.
- Verontreinigde kleding onmiddellijk uittrekken.
- In geval van een allergische reactie onmiddellijk medische hulp inroepen.
- Als het afdichtmiddel voor banden per ongeluk wordt ingeslikt, spoel de mond dan grondig en drink onmiddellijk veel water. Geen braken opwekken, maar

### **WAARSCHUWING**

onmiddellijk medische hulp inroepen.

#### **De bandenreparatieset gebruiken**

- Raadpleeg de labels op de pomp en het afdichtmiddel voor het gebruik van de set.
- Als de opblaaspomp op een stroombron moet worden aangesloten, steekt u deze in de 12 V-aansluiting van het voertuig, start u het voertuig en schakelt u het apparaat in. Het bandenafdichtmiddel wordt vervolgens samen met lucht via de slang in de band gevuld.

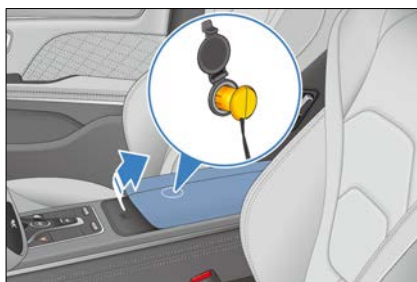

### **HERINNERING**

- Zorg ervoor dat de schakelaar van de opblaaspomp uitgeschakeld is op het moment dat u de voedingskabel op de 12 V-aansluiting in het voertuig aansluit.
- De pomp kan maximaal 10 minuten worden ingeschakeld.
- Let op de aflezing van de bandenspanningsmeter op de pomp.
- Schakel de pomp uit als de bandenspanning niet binnen 10

minuten de 1,8 bar bereikt (rood gebied in de afbeelding). Wij raden u aan contact op te nemen met een officiële BYD-dealer of een erkend servicepunt.



- Als de bandenspanning tussen 1,8 en 3,2 bar ligt (groene en gele gebieden in de afbeelding), verwijder dan de set zo snel mogelijk en rijd binnen één minuut met een snelheid onder de 80 km/u, waarbij de verste rijafstand niet meer dan 10 km bedraagt, zodat het afdichtmiddel voor banden gelijkmatig over de band wordt verdeeld.



- Let op de aflezing van de bandenspanningsmeter op de pomp.
- Als de bandenspanning hoger is dan 2,2 bar, rijd dan naar het dichtstbijzijnde servicecentrum met een snelheid van minder dan 80 km/u.

- Als de bandenspanning tussen 1,3 en 2,2 bar ligt, herhaalt u het proces om het afdichtmiddel voor banden in de band te vullen en observeert u de aflezing van de bandenspanning op de pomp.
- Als de bandenspanning niet de 1,3 bar bereikt, wordt aanbevolen om contact op te nemen met een officiële BYD-dealer of een erkend servicepunt.

#### **!** HERINNERING

- Het gebruik van de bandenreparatieset op beschadigde banden is slechts een noodoplossing. Vervang de banden zo snel mogelijk bij een professioneel reparatiecentrum. Het wordt aanbevolen contact op te nemen met een officiële BYD-dealer of een erkend servicepunt en de onderhoudstechnicus te informeren dat de banden afdichtmiddel bevatten.
- Vermijd snelle acceleratie en snelle bochten.
- Overschrijd de maximumsnelheid van 80 km/u niet en vervang lekke banden zo snel mogelijk. Rijd niet verder als het voertuig sterk trilt, onstabiel is of lawaai maakt.
- Vervang het afdichtmiddel voor banden voordat de houdbaarheidsdatum verlopen is (zie het label op de bus voor de exacte datum).
- Na gebruik van de bandenreparatieset wordt aanbevolen om nieuw afdichtmiddel voor banden te



## **HERINNERING**

kopen bij een officiële BYD-dealer of een erkend servicepunt.

## **Banden vervangen\***

### **Het wiel vastklemmen**

1. Zet de band diagonaal tegen de lekke band om te voorkomen dat het voertuig gaat rollen.
- Plaats hiervoor de wiggen voor de voorwielen of achter de achterwielen.



### **De wielmoeren losmaken**

2. Verwijder de decoratieve afdekking van de wielmoeren met de verwijderhaak van de wielnaafafdekking of de verwijderingsklem van de wielmoerafdekking (afhankelijk van de voertuigmodellen) in de gereedschapsset in de kofferruimte.
- Draai de wielmoeren los voordat u het voertuig opkrikt.

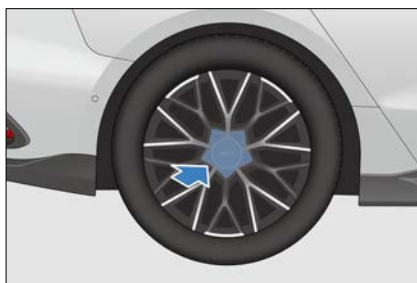

3. Draai de dopsleutel linksom om alle wielmoeren van de lege band los te draaien.



## **HERINNERING**

- Houd het uiteinde van de dopsleutel vast en druk deze omlaag, en laat de dopsleutel niet van de moer afglijden.
- Verwijder de moer niet en draai deze gewoon een tot twee slagen los.

### **De krik plaatsen**

4. Plaats de krik op het juiste krikpunt zoals afgebeeld.
- Zorg ervoor dat de krik op een vlakke en stevige ondergrond wordt geplaatst.

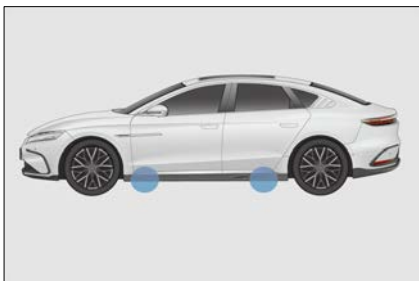

### **WAARSCHUWING**

Houd u bij het opkrikken van het voertuig aan de volgende regels om de kans op letsel te verkleinen:

- Houd bij het opkrikken van het voertuig geen enkel deel van uw lichaam onder het voertuig. Anders kan er persoonlijk letsel ontstaan.
- Schakel het voertuig niet in wanneer het wordt opgekrikt.
- Parkeer het voertuig op een vlakke en stevige ondergrond, schakel de elektronische parkeerrem in en zet de versnellingspook in de neutrale stand. Indien nodig zet u het voertuig vast door de band diagonaal tegen de lekke band te wigen.
- Zorg ervoor dat de krik op het juiste krikpunt is geplaatst. Als u het voertuig op een onjuist krikpunt opkrikt, wordt het voertuig beschadigd of kantelt het voertuig van de krik, met persoonlijk letsel tot gevolg.

### **VOORZICHTIG**

- Zorg ervoor dat de krik het voertuig op de juiste manier omhoog

### **VOORZICHTIG**

brengt, anders kan het voertuig beschadigd raken.

### **Het voertuig opkrikken**

5. Nadat u hebt bevestigd dat het voertuig geen passagier aan boord heeft, krikt u het voertuig op tot een hoogte die de installatie van het reservewiel mogelijk maakt.

- Het installeren van een reservewiel vereist meer afstand tot de grond dan het verwijderen van een leeggelopen band.



- Wanneer u het voertuig optilt, steekt u de dopsleutel in de krik en draait u deze rechtsom.
- Wanneer de krik in contact staat met het voertuig en het voertuig begint op te krikken, controleer dan opnieuw of de krik in de juiste positie staat.

### **WAARSCHUWING**

- Ga nooit onder een voertuig dat alleen door een krik wordt ondersteund.

## Wielen vervangen

6. Verwijder de wielmoeren en vervang de band.

- Rol het reservewiel naar de montagepositie, met de bouten uitgelijnd met de wielgaten. Houd vervolgens het wiel omhoog totdat de bovenste bout door het schroefgat gaat.
- Draai de band en duw het terug totdat alle andere bouten door de gaten gaan.



- Verwijder corrosie van het montageoppervlak met een staalborstel of iets dergelijks voordat u het wiel installeert.

### **VOORZICHTIG**

- Wanneer u een wiel installeert, zorg er dan voor dat de montagepositie goed contact maakt, anders zorgen losse wielmoeren ervoor dat het wiel tijdens het rijden loskomt.

## De wielmoeren terugplaatsen

7. Plaats alle wielmoeren terug.

- Bij het terugplaatsen van de wielmoeren draait u de wielmoeren met de hand zo ver mogelijk aan,

duwt u het wiel naar achteren en draait u de wielmoeren verder aan.

### **WAARSCHUWING**

- Breng geen motorolie of smeermiddel aan op bouten of moeren, omdat dit de moeren te strak kan aandraaien en daardoor de bouten kan beschadigen. Door de losse moeren zouden de wielen loskomen, wat ernstige ongevallen zou veroorzaken.

## Het voertuig laten zakken

8. Laat het voertuig volledig zakken, draai de wielmoeren vast en installeer de decoratieve afdekking voor wielmoeren.

- Laat het voertuig zakken en verwijder de krik.



### **HERINNERING**

- Draai de moeren vast met een dopsleutel. Gebruik geen ander gereedschap of een andere hendel dan uw handen, zoals hamers, buizen of voeten.
- Zorg ervoor dat de dopsleutel de moer stevig vasthoudt.

- Draai de moeren afwisselend aan in de getoonde volgorde, elk een beetje per keer. Herhaal de handeling totdat de wielmoeren aangedraaid zijn volgens de specificatie.



### **VOORZICHTIG**

- Voordat u het voertuig laat zakken, moet u ervoor zorgen dat geen enkel deel van uw lichaam en geen enkele persoon in de buurt van het voertuig gewond raakt door het zakken van het voertuig.
- De wielmoeren moeten na het vervangen van het wiel tot 130 Nm worden aangedraaid. Anders zouden losse moeren ervoor zorgen dat het wiel loskomt, wat ernstige ongevallen zou veroorzaken.

### **Na wielvervangning**

9. Controleer de druk van de vervangende band.
  - Pas de bandenspanning aan volgens de specificaties. Als de druk lager is dan de specificatie, rijd dan langzaam naar een nabijgelegen tankstation om de band op te pompen tot de juiste drukwaarde.
  - Zorg ervoor dat u de dop van de bandenklep monteert, anders komen stof en vocht in de klepsteel

en kan er luchtlekage optreden. Als de klepdop verloren gaat, gebruik dan zo snel mogelijk een nieuwe.

10. Berg al het gereedschap en de lekke band op de juiste wijze op.

- Laat de lekke band repareren door een technicus.

### **HERINNERING**

- Voordat u gaat rijden, moet u controleren of alle gereedschappen en lekke banden zich in een opslagruimte bevinden om de kans op persoonlijk letsel bij botsingen of noodremmen te verkleinen.

# SPECIFICATIES

## 08

Voertuiggegevens.....	236
Informatie.....	239

# Voertuiggegevens

## Voertuiggegevens

Afmetingen:

Onderdeel	Parameter
Lengte * Breedte * Hoogte (mm) (zijspiegels niet inbegrepen in breedte)	4995 x 1910 x 1495
Wielbasis (mm)	2920
Spoorbreedte voor (mm)	1640
Achterste track (mm)	1640
Vooroverbouw (mm)	975
Achteroverhang (mm)	1100
Benaderingshoek (°)	≥13
Vertrekhoek (°)	≥14

Massa van voertuig:

Onderdeel	Parameter
Leeggewicht (kg)	2250
Belasting vooras (kg)	1105
Belasting achteras (kg)	1145
Max. toegestane totale massa (kg)	2660
Voorasbelasting bij max. toegestane totale massa (kg)	1220
Achterasbelasting bij max. toegestane totale massa (kg)	1440
Aantal inzittenden (personen)	5

---

**Aandrijfmotor:**

---

Onderdeel	Parameter
Model	Voor: TZ200XSU; achter: TZ200XSE
Type	Synchrone motor met permanente magneet
Type aandrijving	4WD
Nominaal vermogen/snelheid/koppel (kW/rpm/Nm)	Voor: 65/4400/140 Achter: 65/4775/103
Piekvermogen/snelheid/koppel (kW/rpm/Nm)	Voor: 180/15000/350 Achter: 200/15000/350

---

**Vermogen en zuinigheid van het voertuig:**

---

Onderdeel	Parameter
Max. snelheid (km/u)	180
Max. helling (%)	≥50
Stroomverbruik per 100 km onder uitgebreide werkomstandigheden (kWh/100 km)	18,8 (WLTC)

---

**Wielen en banden:**

---

Onderdeel	Parameter
Bandenspecificatie	245/45/R19
Bandendruk (kPa)	250
Eis dynamische wielbalans (g)	≤10

---

**Wieluitlijningswaarden (bij leeggewicht):**

---

Onderdeel	Parameter
Camber voor (°)	-0,5±0,75
Voorste toe-in (mm)	0±2
Kingpin hellingshoek (°)	12,25 ±0,75
Kingpin zwenkwielhoek (°)	2,75 ±0,75
Achterste camber (°)	-0,75 ±0,75
Achterste toe-in (mm)	3±2

---

Remstelsysteem		
Onderdeel	Parameter	
Vrije slag van rempedaal (mm)	≤5	
Dikte remschijf voor (mm)	32	
Dikte remschijf achter (mm)	16	
Voorste wrijvingsplaatdikte (mm)	12	
Achterste wrijvingsplaatdikte (mm)	6.5	
Hoogspanningsaccu:		
Onderdeel	Parameter	
Type	Lithium-ijzerfosfaataccu	
Nominale capaciteit hoogspanningsaccu (AH)	150	
Stoelen:		
Stoelen	Onderdeel	Parameter
Stoelen voorin	Voorwaarts en achterwaarts bewegende ruimtes voor stoel voorin (kussendiepte gemeten)	30 mm naar voren vanaf de verste schuifrailsag
	Normale standen van rugleuningen voor	Rugleuning 26° voorwaarts en 40° achterwaarts van de standaardpositie; schuifrail 210 mm voorwaarts en 30 mm achterwaarts van ontworpen positie; helling van de schuifrail: 4,5°
Achterbank	Normale gebruiksomstandigheden van rugleuningen	Hoek rugleuning 30°; rugleuning 4° voorwaarts en 4° achterwaarts ten opzichte van de ontworpen positie; geen schuifrail
Vloeistof:		
Onderdeel	Model	Hoeveelheid vullen
Transmissie-olie	Castrol BOT384	0,85±0,1 l (samenstel voor)



		0,95±0,1 l (samenstel achter)
Koelmiddel	Ethyleenglycol langwerkende anti-roest antivries Bevriezingspunt koelmiddel: -40 °C	9,7 liter
Remvloeistof	DOT4/HZY6	1,15±0,2 l
Koelmiddel airco	R1234yf	1150±20 g

## Informatie

### Voertuigidentificatie

- ① VIN bevestigd aan de voorkant van de behuizing van de transmissiesamenstel
- ② VIN aan de zijkant van de motorkap
- ③ VIN op de A-stijl
- ④ VIN rechts in het kofferdeksel
- ⑤ VIN op de absorptiebalk voor

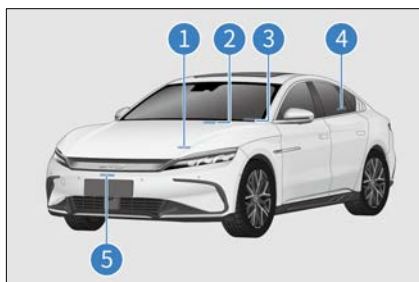

- ⑥ VIN op de onderhoek van het bestuurdersportier
- ⑦ VIN op de dorpel linker achterportier
- ⑧ VIN op de linker achterwielenvelop

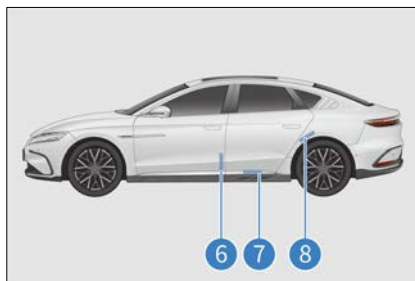

Het voertuigidentificatienummer is gegraveerd op de onderste balk van de passagiersstoel voorin.



Opmerking: Na het aansluiten van de VDS is het VIN te vinden in de rechterbovenhoek van het scherm voor het betreffende model. Raadpleeg voor meer informatie de gebruikshandleiding van de VDS.

#### Naamplaatje voertuig

- ① Het typeplaatje van het voertuig is bevestigd onderaan op de rechter B-stijl:

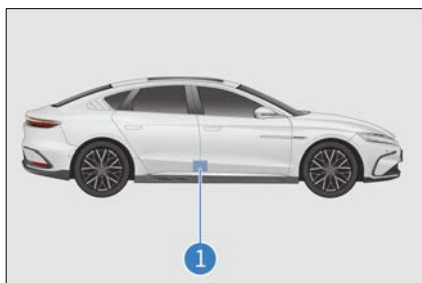

### Model en serienummer van aandrijfmotor

- ① Het model en serienummer van de achterste aandrijfmotor zijn gegraveerd in de linkergroef van het kofferdeksel\*.
- ② Het model en serienummer van de voorste aandrijfmotor zijn gegraveerd op de behuizing van de aandrijfmotor voor.

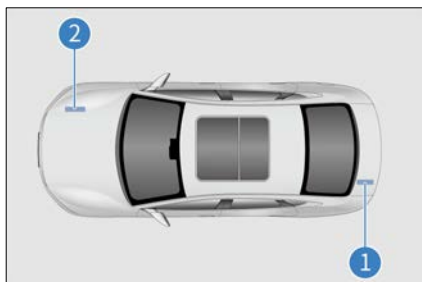

### Waarschuwingslabels

- ① Label voor aircosysteem en koelventilator
- ② Sticker voor acculocatie



De waarschuwinglabels van de zijairbag zijn aangebracht onder de linker en rechter B-stijlen.



Het waarschuwinglabel van de airbag bevindt zich op de rechter zonneklep.

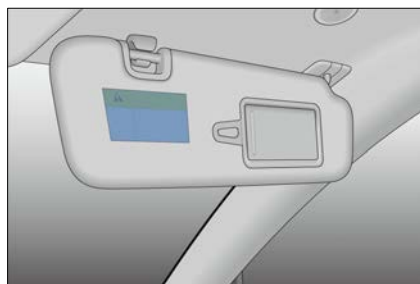

Het bandenspanningslabel is bevestigd aan de onderkant van de linker B-stijl.

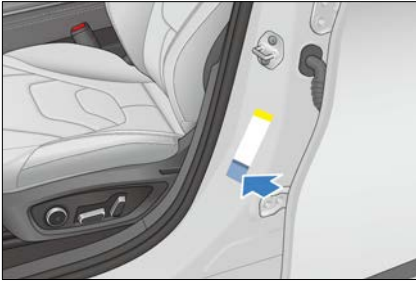

Het AC-laadwaarschuwingslabel is bevestigd aan de binnenkant van de klep van de oplaadpoort.

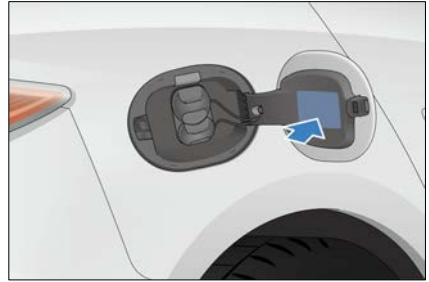

## Verklaringen van conformiteit

### Smartkey

---



Oezbekistan  
Model: D0-92, D1-92

---



EU-landen  
Model: D0-92, D1-92

---



Brazilië  
Model: D0-92, D1-92  
Deze apparatuur heeft geen recht op bescherming tegen schadelijke interferentie en mag geen interferentie veroorzaken aan naar behoren geautoriseerde systemen.

---

FCC-ID: 2A5DHD0-315  
FCC-ID: 2A5DHD1-315

De Verenigde Staten  
Model: D0-315, D1-315

---



Japan  
Model: D0-315, D1-315

---

### Radiofrequentie

---



Het voertuig heeft verschillende soorten radioapparatuur. De fabrikanten van de radioapparatuur verklaren dat de RF Modules voldoen aan Richtlijn 2014/53/EU. De volledige tekst van de EU-conformiteitsverklaring is beschikbaar op het volgende internetadres: <https://cn-prod.byd.com/eu/eu-doc>.

---

## A

Aanhangwagen trekken .....	113
Achterbank afstellen* .....	70
Afstelling stuurbevestiging stuurwiel .....	74
Airbags.....	18
Airco inschakelen met Cloud Service App.....	185
Akoestisch voertuigwaarschuwingssysteem (Acoustic Vehicle Alerting System, AVAS) .....	156
Alarmlichtschakelaar .....	86
Als de hoogspanningsaccu lekt.	225
Als de smartkey-batterij leeg is	224
Als een band leeg raakt.....	227
Als er een botsing plaatsvindt ...	225
Als er een brand optreedt.....	225
Als het voertuig moet worden gesleept. ....	226
Antiblokkeersysteem (ABS).....	166
Antidiefstalalarmsysteem* .....	31
Automatische stilstand voertuig (Automatic Vehicle Hold, AVH) ..	126

## B

Bagage vervoeren .....	114
Banden .....	212
Bandenspanningscontrole.....	154
Bedieningsinterface van de airco .....	178
Bekerhouder stoel voorin .....	188
Bescherming tegen corrosie ....	198
Binnenkant reinigen .....	202
Brandpreventie.....	116
Brilhouder .....	189

## C

Controlelampjes/ waarschuwinglampjes.....	41
--	----

## D

De kofferruimte vergrendelen/ ontgrendelen.....	60
Deurvakken .....	189
Dode hoek-hulp (Blind Spot Assist, BSA)* .....	151
Draadloze telefoonoplader .....	192

## E

Elektrische zijspiegels .....	169
Elektronisch kinderbeveiligingsslot.....	65
Elektronische smartkey.....	54
Energie besparen en levensduur van het voertuig verlengen. ....	113

## G

Gebruik van veiligheidsgordels ..	15
Gegevensverzameling en-verwerking .....	32
Grootlicht-hulp (High Beam Assist - HMA)* .....	145

## H

Handmatig vrijgeven van de elektronische parkeerrem .....	123
Handschoenvak .....	187
Hoogspanningsaccu.....	109
Hulpvoeding 12 V.....	190

## I

Infotainment-touchscreen .....	174
Inrijdperiode.....	112
Instrumentenpaneel .....	40

Intelligente cruisecontrol (ICC)*134	
Interface voor airco-instellingen.	
.....	177

## K

Kilometertellerschakelaar.....	84
Kinderzitjes installeren.....	28
Kinderzitjes. ....	27
Knieairbags.....	20
Koelmiddel.....	209

## L

Laagspanningsaccu.....	112
Laden met reservering.....	103
Lichtschakelaars.....	74
Locatie zekering. ....	215
Luchtzuiveringsysteem.....	183

## M

Modusschakelaars.....	84
Motorkap openen.....	208
Multifunctioneel vak.....	189

## N

Noodstuurhulp voor noodgevallen (Emergency Steering Assist, ESA)*.....	150
Nooduitschakelsysteem.....	224
Noodvergrendeling voertuig met mechanische sleutel. ....	63

## O

Onderhoud aan het zonnedak..	206
Onderhoud van het aircosysteem.....	210
Onderhoud van het voertuig.....	198

Onderhoudsplan.....	196
Ontladingsapparaat*.....	106
Operationele definities.....	179
Opladen. ....	97
Overzicht veiligheidsgordels.....	14

## P

Panoramisch weergavesysteem*.....	158
Panoramisch zonnedak.....	86
Parkeerhulpstelsysteem*.....	159

## R

Remvloeistof.....	209
Rijden in water.....	115
Rijden.....	119
Rugleuningzak.....	189
Ruitenwischerbladen vervangen	170
Ruitenwischerbladen.....	211
Ruitenwissers.....	170

## S

Schakelaar voor de elektronische parkeerrem.....	122
Schakelaars elektrisch ruiten.....	82
Schakelaars op stuurwiel.....	70
Schakelbediening. ....	121
SD-kaartsleuf.....	192
Sleutels.....	54
Sneeuwkettingen.....	170
Sproeier.....	210
Starten van het voertuig.....	117
Steungrepen. ....	190
Systeem voor veilig rijden. ....	163
Systeemstatus Adaptieve cruisecontrol (ACC).....	128

## T

Tips voor verfonderrhoud .....200

## U

USB-poorten\* ..... 191

## V

Veiligheidscontrole voor  
het rijden ..... 120

Veiligheidswaarschuwingen  
voor opladen..... 92

Ventilatieopeningen van  
de airco. .... 183

Vereisten onderhoudsschema .. 196

Vergrendelen/ontgrendelen met  
mechanische sleutel .....57

Vergrendelen/ontgrendelen met  
smartkey..... 58

Verkeersbordherkenning (Traffic  
Sign Recognition, TSR)..... 143

Voertuigidentificatienummer ....239

Voertuigreiniging .....200

Voorruitwissers en -sproeier .....80

Voorstoel elektrisch aanpassen\* 67

Voorwaarden en  
voorzorgsmaatregelen voor het  
activeren van airbags .....22

Voorzorgsmaatregelen tijdens  
het rijden ..... 127

Voorzorgsmaatregelen  
voertuigopslag .....207

Voorzorgsmaatregelen  
voor stoelen ..... 65

## W

Waarschuwing aankomende  
botsing..... 137

Waarschuwingslabels.....240

## Z

Zelfonderhoud ..... 204

Zijairbags stoel..... 20

Zijgordijnairbag ..... 21

Zonneklep ..... 190





# Afkortingen

<b>Afkorting</b>	<b>Volledig uitgeschreven</b>	<b>Afkorting</b>	<b>Volledig uitgeschreven</b>
ECU	Elektronische regeleenheid	ABS	Antiblokkeersysteem
AUTO	Automatisch	ACC	Adaptieve cruisecontrol
USB	Universele seriële bus	ECO	Economisch
NORMAL	Normaal	SPORT	Sport
SOC	Laadstatus	AVH	Automatic Vehicle Hold
EPB	Elektronische parkeerrem	PCW	Waarschuwing aankomende botsing
AEB	Automatisch remmen voor een noodstop	BSD	Detectie van dode hoek
RCTA	Waarschuwing kruisend verkeer achterzijde	DOW	Waarschuwing portier open
TPMS	Bandenspanningscontrolesysteem	ESC	Elektronische stabiliteitsregelaar
VDC	Regeling voertuigdynamiek	TCS	Tractieregelingsysteem
HHC	Hill-start Hold Control	HBA	Hydraulische remhulp
CDP	Beheerst vertragen voor parkeerrem	HDC	Hulp bij bergafwaarts rijden
PM2.5	Luchtzuiveringssysteem	MAX	Maximum
MIN	Minimum	VIN	Voertuigidentificatienummer

BUILD YOUR DREAMS

Uitgavedatum: 1.2024 NL\_V3